

EL TIEMPO (S. Meteorológico N.).—Probable hasta las seis de la tarde de hoy. Toda España: Vientos flojos y cielo con pocas nubes. Temperatura: máxima de ayer, 21 en San Sebastián; mínima, 3 bajo cero en Teruel. En Madrid: máxima, 17,3; mínima, 4,8. (Véase en séptima plana el Boletín Meteorológico.)

EL DEBATE

PRECIOS DE SUSCRIPCION
MADRID..... 2,50 pesetas al mes
PROVINCIAS..... 9,00 ptas. trimestre
PAGO ADELANTADO FRANQUEO CONCERTADO

MADRID.—Año XXIII.—Núm. 7.279 * Domingo 26 de marzo de 1933

CINCO EDICIONES DIARIAS

Apartado 466.—Red. y Admón., ALFONSO XI, 4.—Teléfonos 91090, 91092, 91093, 91094, 91095 y 91096

El Gobierno japonés rechaza el plan británico para el desarme

Un nuevo despojo

Con la aprobación del artículo oncenso del proyecto de ley de Confesiones y Congregaciones, ha quedado formalmente acordado por las Cortes el despojo de los bienes de la Iglesia católica. El Estado, por sí y ante sí, con una declaración que pretende tener toda la fuerza de un título traslativo de dominio, quiere que pasen a ser propiedad de la nación todos los bienes eclesiásticos, así muebles como inmuebles, destinados al culto; éi, en cuanto su representante jurídico, se reserva la "salvaguardia" de estos bienes. Esta llamada salvaguardia por parte del Estado, de aprobarse el texto de los artículos que siguen, consistirá en esto: impedir a la Iglesia la enajenación y libre disposición de aquellos bienes, que sólo para su uso le serán entregados; hacerla cargar con los gastos de conservación de aquellos que, desde el punto de vista artístico o histórico, no interesen al Estado; reservar para sí el derecho a disponer de estos bienes para fines distintos del culto divino; y, en fin, autorizarse a sí propio a trasladar a los Museos los que estime objetos de arte.

La privación del dominio, ante todo, y luego esta serie de limitaciones y reservas en cuanto al mismo uso de los bienes, constituyen el expolio. Contra semejante atropello, por lo que encierra de agravio a los sagrados derechos de la Iglesia, como por lo que tiene de despojo de una propiedad por tantos títulos legítimamente poseída en pleno y libre dominio; en cuanto católicos y como españoles, firmemente protestamos.

Ya días atrás, cuando el mal no era otro que la amenaza, hicimos ver toda la magnitud de la injusticia que ahora se perpetra. No vamos a insistir en los razonamientos. Contraria al Derecho natural mismo, en cuanto se le niegan a la Iglesia, sociedad perfecta e independiente, los medios necesarios para cumplir su fin propio, forzosamente habrá de violar semejante disposición las normas fundamentales de todo derecho positivo. Quebranta ante todo—no hay que decirlo—el propio Derecho canónico, que en su Código establece a favor de la Iglesia el "derecho nativo e independiente de adquirir, poseer y retener bienes". Viola los principios del moderno Derecho público, que reivindica para las Corporaciones—ahí está el todavía reciente Congreso de los Jurisconsultos franceses en pro de la libertad de asociación—la plenitud de los derechos de carácter patrimonial. Rompe con las declaraciones que el propio Estado español tan repetidas veces tiene hechas, reconociendo a la Iglesia, en la forma más solemne, su "pleno derecho de adquirir, retener y usufructuar en propiedad y sin limitaciones ni reservas, toda clase de bienes y valores". Salta, en fin, como más detalladamente quedó expuesto, sobre el texto constitucional que estas mismas Cortes han votado, el cual ni exige para nada que se alterase el régimen de bienes de la Iglesia—el artículo 26 sólo se refiere a los de las Congregaciones religiosas—, ni autoriza de ningún modo para llevar a cabo una expropiación que, por la forma en que se hace, deja de serlo y se transforma en despojo.

Hecha nuestra protesta, recordada, una vez más, la magnitud de la injusticia, réstanos subrayar las frases de los diputados católicos, que al votar contra el artículo han augurado a éste una vida tan corta y tan efímera como pueda tenerla el agudo sectarismo hoy adueñado del Gobierno. No ya sólo por toda la injusticia que en sí encierra, sino principalmente por otra razón que aún no se ha dicho, la ley que ahora va siendo aprobada no prevalecerá, y son los propios gobernantes los que hacen que nazca muerta. Pretender el Estado regular por sí solo, unilateralmente, más, tiránicamente, un régimen de relaciones que sólo en el pacto, en el convenio puede encontrar la fuente de su obligación, es querer para esa ley una existencia precaria.

Rasgado por los actos del Gobierno el viejo Concordato, el orden de relaciones eclesiásticas vive en España un régimen de pura transición, de sólo hecho en tanto no se avenga el Estado a pactar con la Iglesia un nuevo arreglo. Cualquier Gobierno que al actual suceda, a poco que respete los principios del derecho de gentes, habrá de verlo así y se estimará obligado a poner a tan triste estado de cosas su único remedio: el Concordato.

Así lo ha hecho nuestra historia, pródiga durante el azaroso siglo XIX, en esta clase de atentados contra los derechos de la Iglesia. A las expropiaciones de 1838 y 1844 hubo de suceder, y tardó mucho, el Concordato del '51 con todo lo que él significaba: devolución de bienes no enajenados, dotación de culto y clero, promesa de respeto para el futuro, reconocimiento pleno del derecho de adquirir para la Iglesia, y en fin, sobre el resto, sobre cuanto quedó por satisfacer, el benigno saneamiento de la Santa Sede. De nuevo vuelve la rapia, de nuevo el latrocinio en la desamortización del año 1855; por cuatro años más tarde está ya preparada una ley convenida que restablece en todo su vigor el Concordato, del que pasa a ser una adición, y precisamente en este punto de los derechos patrimoniales de la Iglesia, más explícita y firme que en aquél.

Derogación inmediata; esta es la suerte que también espera a la ley que se vota ahora. Como queriendo atajar este destino, un voto particular últimamente presentado a las Cortes proponía ya desde ahora esas conversaciones con la Iglesia. Los diputados de la mayoría, carentes de sentido histórico, harto fiados en su omnipotencia de unos días, no han querido recoger la ocasión. Tanto peor para la ley. Porque, lo repetimos, ésta será letra muerta. Como lo serán cuantas disposiciones se dicten en la materia sin contar con la Iglesia. Mientras tanto habrá, sí, para los católicos españoles un estado de hecho lastimoso: el despojo, la imposición, el menosprecio. Pero un estado de derecho, no. Este sólo lo hará posible un Concordato.

Se habla de crisis parcial Escándalo sobre compras de armamento en Rumania

BARCELONA, 25.—Con motivo de la reunión celebrada por el Comité directivo de la Esquerza, y de la cual no se ha dado referencia alguna, ha vuelto a hablarse otra vez de la sustitución del señor Carner en el ministerio de Hacienda. Como se sabe, se había dicho que el encargado de sustituirle sería el señor Companyas. Pero como hay elementos del Gobierno que tienen decidido interés en que de la cartera de Hacienda se encargue el actual comisario de la Banca, don Augusto Barcia, para la Esquerza no se queda sin representación en el Gobierno de Madrid, se restablecerá el ministerio de Comunicaciones, y ésta será la cartera que desempeñará el señor Companyas. Esta combinación dará lugar al planteamiento de una crisis parcial.

Según afirman los que se dicen enterados, abandonará también el ministerio de la Gobernación, el señor Casares Quiroga, cuyo estado de salud es cada día más precario. Para sustituir al señor Casares, se indica al actual ministro de Marina, señor Giral, amigo político del señor Azafra. Sustituirá al señor Giral en Marina, el contraalmirante Azarola.

Hoy, la colecta para la Escuela Católica

Como ayer anunciamos, hoy se hará en todas las iglesias de la diócesis una colecta en favor de las escuelas católicas. No es necesario encarecer la importancia que tiene esta colecta, por cuanto significa el apoyo que prestan los católicos al mantenimiento de sus ideales en la enseñanza. Por este motivo la cantidad que hoy se recaude debe ser fiel reflejo del sentir de los católicos en esta materia, y no dudamos de que, comprendiendo así, acudirán todos con su ofrenda.

Clausura de un Congreso

DALLAS, 25.—El Congreso médico panamericano ha terminado sus trabajos.

CREE QUE NO RESPONDE A LOS DE LA O D E L D I A

LAS CONDICIONES DEL EXTREMO ORIENTE

Italia, Canadá, Austria y Bulgaria lo aprueban sin reservas

Otras cinco potencias lo aceptan como base de discusión

LONDRES, 25.—Comunican de Tokio a la Agencia Reuter que el Japon no está dispuesto a aceptar las proposiciones sobre el desarme, de Inglaterra. Este es el punto capital de las instrucciones que se enviarán en breve a la Delegación japonesa en Ginebra.

TOKIO, 25.—La Agencia Rengo dice que los ministros de la Guerra y Marina han elaborado un proyecto de contestación a las proposiciones británicas de desarme.

Se cree que en dicho proyecto se solicitará que se proceda a un examen detenido de las circunstancias especiales de Extremo Oriente, especialmente en lo que se refiere a los Ejércitos de Asia y de China.

También se cree que se opondrá a las proposiciones inglesas relativas al desarme aéreo, insistiendo, sobre todo, en el hecho de que hay que tener en cuenta las condiciones regionales y discutir las garantías de seguridad.

La discusión en Ginebra

GINEBRA, 25.—A la reunión de la Comisión general del desarme ha asistido por España el señor Madariaga, que llegó esta mañana de París.

Hablaron sobre el plan británico los delegados del Canadá, Grecia, Austria, Estonia, Italia, Bulgaria, Argentina, Letonia y Suecia.

La adhesión más entusiasta fué la italiana, aceptando el plan íntegramente y creyendo que constituye un verdadero proyecto para el futuro Convenio del Desarme.

Igualmente lo aprobaron sin reservas los representantes del Canadá, Austria y Bulgaria.

Grecia lo aprobó, anunciando, sin embargo, que presentará enmiendas, lo mismo que Estonia, la cual desearía una mayor precisión en lo relativo a la seguridad, y Letonia, que presentará también algunas modificaciones.

La crítica más detallada la hizo el representante de Suecia, que expuso los puntos de vista de su país sobre los diversos puntos tratados en el proyecto británico.

Todos los oradores elogiaron al señor Macdonald por su iniciativa.

En los círculos de la Conferencia se decía que al terminar la discusión general se procedería a discutir el articulado del plan, y otra, según la cual, se votaría una resolución considerando el plan inglés como base de un proyecto de Convenio de desarme, pero suspendiendo la discusión de los artículos para que los distintos Gobiernos puedan efectuar un estudio detenido y minucioso del proyecto británico.

La Comisión general celebrará sesión el lunes por la mañana y por la tarde.

Los países bálticos

RIGA, 25.—El señor Salnais, nuevo ministro de Negocios Extranjeros, ha declarado a la Prensa que Letonia debe participar en la estabilización política del Nordeste de Europa y proseguir sus esfuerzos hacia una colaboración estrecha con Estonia y Letonia, y el desarrollo de una colaboración amistosa con las demás naciones cuyas costas baña el mar Báltico.

La Prensa italiana

ROMA, 25.—"La Tribuna" y el "Giornale d'Italia" estiman que el plan del señor Mussolini debía llegar a un resultado antes de que la Conferencia del Desarme reanude sus trabajos.

En efecto, dice "El Giornale d'Italia", el problema técnico del desarme descansa sobre un problema político que es el de la seguridad. Ahora bien; según el artículo de "La Tribuna", el plan del señor Mussolini, que excluye la guerra y plantea deberes concretos a las grandes potencias responsables en la función de afrontar y eventualmente, de resolver los problemas que, abandonados a sí mismos, podrían traer violentas catástrofes.

Nuestro Concurso de Cuentos

El próximo día 31 de marzo, a las doce de la noche quedará cerrado nuestro Concurso de Cuentos.

El Comité de lectura tiene todavía pendientes de fallo centenares de trabajos enviados a este Concurso. La enorme cantidad de cuentos que hemos recibido, hace difícilísima la labor de leerlos con la atención debida y esto nos impone la necesidad de dar por terminado el Concurso. Todos los originales que para él se recibían después del 31 de marzo, a las doce de la noche, quedarán excluidos.

Rogamos a los autores que nos han enviado trabajos, que tengan un poco de paciencia, porque en turno de publicación hay ya numerosos cuentos admitidos. Y recordamos que "en ningún caso" mantenemos correspondencia sobre los cuentos enviados al Concurso". Es un ruego insistente que nos permitimos reiterar para evitarnos la contrariedad de no poder contestar a quienes se dirigen particularmente, pidiéndonos informes.

Los teléfonos de EL DEBATE son: 91090, 91092, 91093, 91094, 91095 y 91096

Actividad escolar socialista

En más de una ocasión hemos puesto de relieve el decidido empeño del socialismo español de hacerse fuerte en el campo escolar. Hoy nos llega una circular demostrativa de la actividad que despliega en el reclutamiento de los maestros. La Federación de Trabajadores de la Enseñanza afiliada a la U. G. T. Actividad favorecida desde el gran reduccionista que es el ministerio de Instrucción pública y más particularmente desde la Dirección general de Enseñanza primaria. Estamos, pues, en presencia de una gran campaña escolar socialista que tiende a arrastrar a su credo a las clases profesionales de la enseñanza pública en todos sus grados. Y claro es que para ello no moviliza otros ideales que los puramente gremialistas, de interés material, de odio de clases, que, por desgracia, en la degeneración actual de nuestros elementos culturales, donde se va perdiendo el sentido profesional y el espíritu de categoría intelectual, prende con rapidez desoladora.

No nos extraña, en verdad, el hecho. Al fin y al cabo, el socialismo con táctica eficaz se apresura, como ha hecho en casi todos los países de Europa, a incautarse del sector de la enseñanza pública, punto de mira de la sociedad futura y avanzada importantísima para la más fácil de las propagandas. Pero nos importa llamar la atención sobre la campaña iniciada para insistir en varios de nuestros puntos de vista. Y es claro que nos dirigimos a los católicos y, en general, a nuestras derechas. Para nosotros es ineludible también la actuación inmediata en el campo escolar. El hecho apuntado de que el socialismo se extiende por la enseñanza pública es la mayor prueba de que el laicismo es una mentira y de que los padres de familia cristianos han de evitar, por todos los medios, que la nociva propaganda realizada por los maestros pueda alcanzar a sus hijos. Y he aquí por qué mientras se crea una conciencia pública del principio del reparto proporcional escolar que consagra la justicia distributiva y a la vista de la prohibición de la enseñanza a las Congregaciones religiosas, es urgente la acción directa defensiva de la sociedad creando escuelas en un esfuerzo máximo de generosidad y de largueza. Y urgente también, si ello no basta, la intensificación de las obras circulares y postescolares y aún los cursillos aislados que subsanen con una enseñanza religiosa los males del laicismo. Mas no hay que olvidar y ello es punto de grave trascendencia, la selección y reclutamiento del magisterio.

A la sindicación socialista debe responderse, como en Francia, con un sindicato organizado y compacto de la enseñanza libre, que ponga frente a frente para la lucha por la escuela al marxismo y al cristianismo.

La Prensa y las relaciones internacionales

No esperábamos que una disculpa explicada de las demoras de léxico en que ha incurrido una zona de la Prensa de Madrid, con respecto a gobiernos y regímenes de otras naciones, apareciera en "El Sol" precisamente. El colgar se hará cargo de la extrañeza que nos ha producido. No en balde se está situado en las proximidades de la esfera gubernamental.

Por otra parte la disculpa, después de encontrar "acceptable" la doctrina que sentábamos en nuestro fondo sobre la cuestión, y después de afirmar que el periódico en que se imprime no seguirá los mismos derroteros de los exasperados insultadores, pierde toda eficacia para adquirir, en cambio, un significado especial. Si parece bien nuestra "doctrina", y se está dispuesto a proceder con templanza, ¿en qué puede fundarse una disculpa sin regateos de palabras que se manifiesta bien distinta?

Las intemperancias a lenguaje no tienen, en términos generales, otra disculpa que el aparecer en medios donde la formación intelectual y el consciente dominio de sí propio no es fácil que existan. Difíciles son las horas. Mas precisamente los hombres capacitados para afrontar esas horas difíciles son los que no pierden los estribos, ni se lanzan a insultantes vociferaciones cuando el caso llega. Son, en fin, los que podríamos llamar hombres de gobierno. Y como los peores ataques a países extranjeros han brotado del sector que tiene en el Gobierno de España tres representantes, de aquí nuestra protesta y nuestro toque de atención. Suponemos que no querrá "El Sol" aplicarles a los socialistas la disculpa, de tono general que hemos enunciado.

Otra es la que principalmente exponemos; que existiendo entre los socialistas una solidaridad internacional es lógico que se sientan exasperados cuando la "clase" es atacada en otro país. Y esto sí que nos produce asombro! Pero eso que los intereses de clase van a estar por encima del interés nacional? Pero eso que cuando una clase se crea ofendida en un país va a tener el derecho de crearle dificultades al suyo propio, lanzándose a una ofensiva verbal de tono inadmisibles? Puede ser que eso haya en el fondo de la actitud socialista; mas lo grave y lo peligroso es que encuentre disculpas tan autorizadas.

No. No hay disculpa para una pérdida tan completa del sentido de la responsabilidad. Y más cuando la exposición se viste con ciertos ribetes de mala fe. Que en la primera plana de "El Sol" está la noticia de que el comunista Thaelmann se encuentra en perfecto estado de salud. Y "El Socialista", que lo dió por asesinado en su prisión, ante la credulidad de sus lectores se resiste a la rectificación ahora, y sigue sembrando las dudas con espíritu tendencioso. Es una brava manera de trabajar por ese desarme "espiritual", que tan frecuentes partidarios tiene, si se escucha a ciertos discursos. Y mientras en "encuestas" internacionales se propone una reunión de

El Gobierno y la autoridad en Francia

El organizador de la huelga de funcionarios al Consejo de Economía

(De nuestro corresponsal)

PARIS, 25.—Pocos días después de entonar Paul Boncour su marsellesa, de la autoridad ante la Cámara, el Gobierno se rendía sin lucha a las exigencias sindicales. Entre el himno y la capitulación apenas si se interpuso una semana. Poco tiempo para el contraste, es cierto. Pero menos tiempo se toma para contradecirse en semejante materia el Gobierno actual. En las mismas páginas de la "Gaceta" el principio de autoridad se burla de sí mismo y el poder simultáneamente se dice y se desdice. Como si en vez de pilotos los políticos de aquí fueran sólo viento ocupados en coser y descoser.

Con severos tonos, el ministro Luis Serre dirige a las Cámaras de Comercio una advertencia, que bien vale por una admonición. Les reprocha y en esto nadie que entienda de Estado puede disentir, la facilidad con que esos organismos expresan su simpatía y otorgan su adhesión pública a movimientos de protesta por parte de los contribuyentes contra la ley. Si las Cámaras de Comercio, agrega, tienen algo que manifestar en materia fiscal deben dirigirse directamente al ministerio, de despacho a despacho, no añadiendo sus voces a los tumultos de la calle. Esto está puesto en razón. Pero ¿cómo se compagina, en cambio, estas palabras con el hecho de agregar al Consejo de la Economía al secretario de la Federación de los funcionarios? Asumiendo la representación de los burócratas, este M. Laurent suscitó vehementemente un movimiento anárquico que culminó cierto día en el cierre de todas las ventanillas y el sabotaje de los servicios públicos. En Cortes era imposible echar una carta, los viajeros de los autobuses tuvieron que proseguir a pie su paseo. El Gobierno entonces anunció su voluntad de sanciones. De hecho no se castiga a nadie. ¿Qué tierra sobre el asunto? Y hoy, en fin, la sanción se convierte en un premio y al jefe del soviet en revolución contra el Estado, se le ofrece una cómoda butaca en el Consejo de Economía para ordenar, sin duda allí, lo que luego en la calle desordena. Paradójicamente se quiere hacer de la ley y del tumulto, de la prudencia y la imprudencia, buenos vecinos. Consolarse, españoles. Ya no hay Pirineos.—Eugenio MONTES.

Trasatlántico hundido

SEATTLE (Estado de Washington, 25). El gran trasatlántico "Presidente Madison", que estaba en reparación en el dique, se ha hundido repentinamente. Hay tres marineros ahogados.

Ciento cincuenta marineros y obreros que trabajaban en la reparación se libraron milagrosamente.

Se teme que otros hombres hayan perecido en el interior.

Indice - resumen

26 marzo 1933

Glosario, por Eugenio d'Ors. Pág. 3
Los sucesos de ayer Pág. 4
Deportes Pág. 6
Cine, teatro y teatros Pág. 6
La vida en Madrid Pág. 7
Información comercial y financiera Pág. 8
La vida religiosa Pág. 9
Charlas del tiempo (Primavera), por "Meteco" Pág. 9
La mariposa del Océano, por Joaquín Arrarás Pág. 10
Crónica de sociedad Pág. 10
Notas del block Pág. 10
Una visita a Danzig, la paz Pág. 11
Indice bibliográfico Pág. 12
El domingo pasado terminó en Portugal el régimen de dictadura militar Pág. 13
"Cines" Pág. 14
El comercio de España con el Marruecos francés nos es desfavorable Pág. 15
Modas Pág. 16
Radiotelefonía Pág. 17
Construcción Pág. 18
Anuncios por palabras Pág. 19
Notas gráficas de actualidad Pág. 20

Gabriela Mistral, cónsul honorario en Madrid

SANTIAGO DE CHILE, 25.—Según una información no confirmada, el Gobierno ha ofrecido el Consulado honorario de Chile en Madrid a la ilustre escritora chilena Gabriela Mistral.

La situación en Danzig

VARSOVIA, 25.—Se ha celebrado esta noche una conferencia en Danzig entre el presidente del Senado y el jefe del partido hitleriano.

Este último pidió que la presidencia del Senado y el ministerio del Interior sean entregados a dos partidarios suyos, que de este modo, vendrían a ser los directores de la política de la Ciudad Libre.

El presente número de EL DEBATE consta de VEINTE PAGINAS

Su precio es de VEINTE CENTIMOS.

SE ESTUDIA LA SUPRESION DE LAS ELECCIONES LOCALES ALEMANAS

Los Municipios y las Dietas se constituirán conforme al resultado del 5 de marzo

Empiezan a desaparecer organizaciones socialistas

BERLIN, 25.—El Gobierno tiene en estudio la supresión de las elecciones municipales y provinciales y su substitución por Municipios y Dietas integrados por representantes de los partidos en la misma proporción, que ha resultado de las elecciones del cinco de marzo pasado.

Von Papen, de acuerdo con Goering, ha ordenado la detención de 50 altos funcionarios de la Administración prusiana.

El presidente de la fracción nacional socialista de la Dieta prusiana, señor Kube, ha sido nombrado presidente de la provincia de Brandenburgo y de Berlín.

Los socialistas

NAUEN, 25.—Noticias que llegan de distintos lugares de Alemania indican que se desmorona el partido socialista, y sus organizaciones afiliadas. En Brunswick de los 17 diputados socialistas de la Dieta ocho han dimitido su puesto y uno de ellos ha pedido que se le meta en la cárcel utilizando la autorización hecha hace días por el Gobierno de que aquellas personas que se sintiesen amenazadas por razones políticas solicitasen de las autoridades la detención como medida preventiva.

Por otra parte, en la patria de la Bandera del Reich en Magdeburgo la conocida asociación Republica ha decidido disolverse y parece probable que esto repercuta en toda la asociación que, aunque había sido disuelta en Baviera y algún otro pequeño Estado, continuaba funcionando en Prusia.

Según el periódico "Voelkischer Beobachter", varios diputados socialistas han propuesto, durante la última reunión del grupo socialdemócrata del Reichstag renunciar a toda actividad parlamentaria.

La mayoría de los diputados rechazó esta sugerencia.

Una lápida quitada

WEIMAR, 25.—El Gobierno de Turingia ha ordenado que sea quitada la placa conmemorativa que, en el Teatro Nacional, recordaba haber sido allí promulgada la Constitución alemana de 1919.

El duelo estudiantil

HEIDELBERG, 25.—El alcalde de esta ciudad se ha dirigido al ministro de Justicia del Estado de Baden, rogándole que deje sin efecto la disposición que prohíbe a los estudiantes el duelo, disposición que está en vigor desde 1925. El alcalde se basa en que el duelo es un deporte y además un imperativo deseo de lucha de la juventud.

Los créditos extranjeros

BASILEA, 25.—Ha entrado definitivamente en vigor el acuerdo de 1933 sobre la inmovilización de créditos "congelados" consentido a Alemania.

El Banco de Pagos internacionales de Basilea anuncia que ha nombrado a los miembros del Comité encargado de zanjar las cuestiones de interpretación que pudieran plantearse.

Las noticias falsas

BERLIN, 25.—El ministro Goering recibió esta tarde a los representantes de la Prensa extranjera en esta capital al objeto de exponer ante ellos la inexactitud de algunas noticias publicadas en el extranjero relativas a supuestas atrocidades cometidas en Alemania.

Goering hizo resaltar que esta campaña reanuda casi textualmente la que se hizo contra Italia desde mayo de 1922 hasta el otoño de 1923.

Mientras los actos inhumanos no pudieron contarse, la revolución nacional se ha verificado, ahora, dentro del orden y la seguridad.

No ha ocurrido nada si no es que algunas personas han sido lanzadas de sus canonjías y que algunos millares de comunistas han sido detenidos por la Policía.

Frecuentemente en los casos en que han sido apaleadas algunas personas se trata de casos en que en otros países hubieran sido linchadas. No ha sido asaltado ningún almacén ni ninguna sinagoga o cementerio judío ha sido manciellado.

El Gobierno no toleraría que nadie sea objeto de malos tratos o molesto por el simple hecho de ser judío.

A continuación, el señor Goering desmintió los rumores relativos a malos tratos de que han sido objeto extranjeros.

Además, agregó, muchos delitos fueron frecuentemente cometidos por comunistas o socialistas disfrazados con el uniforme nacional-socialista, también por malhechores de derecho común.

Únicamente han sido despedidos de los puestos que ocupaban aquellos funcionarios judíos pertenecientes al partido social-demócrata, pues los demás funcionarios no afiliados a este partido continuaron en sus puestos.

Si el Gobierno suprime los abusos y trata de restablecer el equilibrio, obra de acuerdo con el derecho que cada Estado o pueblo posee para ordenar como quiera su administración, sin que esto importe a nadie en el mundo.

Las noticias falsas—añadió—aparecieron primeramente en la Prensa socialista extranjera, la cual hace así un (Continúa al final de la primera columna de la segunda plana)

Se revoca un acuerdo del Ayuntamiento de Cuenca

Había prohibido que se pronunciaran sermones en una iglesia municipal

MULTAS A VARIOS VECINOS DE SIGÜENZA

CUENCA, 25.—En la sesión municipal de esta tarde se dió cuenta de una instancia en la que las Cofradías Paz y Caridad piden se revocase el acuerdo tomado hace un año en virtud del cual se prohibió la celebración de sermones en la iglesia municipal de San Antón. La minoría derechista defendió tal petición y puesto el asunto a votación, fué ganado por los concejales de derechas, que obtuvieron 10 votos contra siete de las izquierdas. Con los elementos de derechas votó don Juan Romero, alcalde cuando se adoptó tal determinación, ahora revocada, y que es disidente de la Conjuración republicana. El concejal izquierdista Torrero, con este motivo, increpó duramente al ex alcalde señor Romero, promoviéndose un gran revuelo entre ambos concejales, que no llegaron a las manos gracias a la intervención de sus compañeros. El público que asistió protestó airadamente del espectáculo del salón de sesiones y se levantó la sesión.

Multas a vecinos de Sigüenza

GUADALAJARA, 25.—Como consecuencia de los disturbios promovidos en Sigüenza durante el pasado enero, el gobernador ha impuesto multas de 1.000 a 10.000 pesetas a don Antonio Bernal, ex presidente de la Diputación; don Hilario Yaben, canónigo de la Catedral; don Ricardo Yaben y don Juan Plaza, sacerdotes; Manuel Albea, celador de teléfonos; Martín Heredia, chofer, y a otras varias personas, sin perjuicio de la responsabilidad criminal que les pueda corresponder.

Reyerta por cuestiones políticas

MURCIA, 25.—Comunican de Molina de Segura que con motivo de la provisión de la plaza de agente ejecutivo municipal, a la salida del Ayuntamiento se produjo una colisión entre el agente, Miguel Benito Bernal, que se sintió desairado, y los concejales Enrique y Emilio Gil Funes, que votaron en contra suya. Los dos primeros resultaron heridos de arma blanca. En la colisión sonaron algunos disparos.

Intereses de Zaragoza

ZARAGOZA, 25.—El gobernador se propone ir el lunes a Madrid para gestionar varios asuntos de interés para la provincia, entre ellos el de la Fábrica de Cementos de Zaragoza.

Congreso radical socialista

OVIEDO, 25.—A las siete de la tarde empezó el Congreso provincial del partido radical socialista, al que asistieron representantes de pueblos de la provincia. Una vez constituida la Mesa se aprobó el acta, y el tesorero dió cuenta de la situación económica del Comité, que se encuentra en estado verdaderamente calamitoso, pues arroja un déficit considerable. Mañana continuará el Congreso, discutiéndose las peticiones. A la sesión de mañana asistirá el señor Albornoz, que de Madrid llegó en el expreso.

CONFERENCIA DEL DOCTOR PALACIOS

FERREROL, 25.—Con asistencia de las autoridades civiles y militares, ha dado su anunciada conferencia el doctor argentino Alfredo Palacios. Al presentarse el conferenciante, la banda del regimiento de Infantería número 29 interpretó los himnos argentino y español. Los coros regionales cantaron en su honor varias composiciones gallegas. El señor Palacios ha marchado hoy a Barcelona.

Tres iglesias incendiadas

FERREROL, 25.—Unos desconocidos incendiaron tres iglesias del cercano pueblo de Miño, las cuales han quedado destruidas. Se supone que los autores del hecho son los mismos que hace días derribaron un crucero allí emplazado. El salvaje atentado ha producido gran indignación y se pide un castigo ejemplar para que tales hechos no vuelvan a repetirse.

Más detenciones

STUTGARD, 25.—La noche pasada, la Policía detuvo a 260 comunistas y practicó 400 registros. Todas las personas detenidas han sido trasladadas al campamento de concentración de Heuberg.

Berlín, 25.—Los jueces israelitas

BERLÍN, 25.—Los jueces israelitas no podrán ejercer en lo sucesivo en todo el territorio de Baviera.

LA POLITICA EN PANOS MENORES, por K-HITO

Se anuncia la provisión por concurso de plazas de ayudantes del Servicio Agronómico, vacantes en las siguientes Secciones Agronómicas: Almería, una; Avila, una; Badajoz, dos; Burgos, dos; Cáceres, tres; Cádiz, una; Santa Cruz de Tenerife, una; Las Palmas, dos; Ciudad Real, dos; Córdoba, tres; Coruña, una; Cuenca, tres; Gerona, dos; Granada, tres; Guadalajara, una; Huelva, dos; Huéscar, dos; Jaén, una; León, una; Lérida, una; Logroño, tres; Lugo, una; Málaga, dos; Navarra, una; Orense, una; Oviedo, una; Palencia, una; Salamanca, dos; Santander, dos; Segovia, dos; Sevilla, dos; Soria, tres; Tarragona, una; Teruel, una; Toledo, una; Vizcaya, una; Zamora, dos; Zaragoza, una.

El plazo para la admisión de instancias, a las que se acompañarán los documentos justificativos de los distintos méritos que cada concursante pueda alegar, será de quince días, a contar del siguiente al de la publicación de este anuncio en la "Gaceta de Madrid", incluyendo en este plazo los festivos, y expirando el mismo a las 13 del día en que correspondiera el vencimiento.

La documentación será remitida directamente o por los jefes de los interesados, a la Dirección general de Agricultura, con la antelación necesaria para que ingrese en el Registro general del ministerio de Agricultura, Industria y Comercio, dentro del plazo de admisión anteriormente citado.

Pueden tomar parte en este concurso todos los ayudantes del Servicio Agronómico en servicio activo y los que se encuentren pendientes de destino, exceptuando aquellos que habiendo obtenido plaza por concurso, no hayan transcurrido dos años desde la fecha de su nombramiento.

Los ayudantes que hubieran tomado parte en concursos anteriores anunciados por esta Dirección general y no hayan retirado la documentación que entonces presentaron, harán mención de ello en su instancia, fijando con exactitud la fecha del concurso en que tomaron parte para ser unidos a la petición que ahora formulen los documentos presentados y a los que cada uno de los concursantes considere conveniente presentar.

Por fallecimiento de don Alfredo Fernández Latorre, ocurrido en 3 de los corrientes, se nombra en ascenso de escala, ayudante Mayor de tercera clase y sueldo anual de 8.000 pesetas a don Simón Bartolomé de Diego, número uno de la categoría inferior inmediata.

La invasión de fincas

RECIBIMOS EL SIGUIENTE TELEGRAMA: "MONTERRIO, 25.—Continúa con intensidad abrumadora la invasión de fincas de modestos labradores por grandes grupos obreros. Ante el desamparo manifiesto, protestamos y pedimos al Gobierno de la República y a la Justicia, que termine esta anarquía desenfrenada, cada día más violenta y destructiva, previniendo sucesos desagorables. Suplicámonos su inserción. Por los labradores de Monterrío. Firmado, Alfonso Pérez."

Los obreros católicos y el fascio

El presidente del Comité de la Federación de Obreros católicos ha dirigido al director de "El Imparcial" la siguiente carta: "Muy señor muestro: En el diario de su digna dirección y en el día de su reaparición, observamos que en la información referente a la organización del Fascio en nuestra Patria, se alude a los Sindicatos Católicos de Obreros, como futuros participantes del bloque fascista.

Nos vemos precisados a protestar de esta alusión que hemos de calificar de tendenciosa y desprovista de fundamento, por cuanto que a este Comité directivo, representante de las organizaciones obreras católicas, nadie, ni directa, ni indirectamente, se ha acercado para recabar nuestra adhesión, por estar nuestras actividades bien definidas dentro de la órbita natural y lógica del obrerismo en su más genuina representación, y de nuestro esfuerzo desinteresado para contribuir a que no desaparezcan de nuestra querida España aquellos postulados que consideramos intangibles: Patria, Religión, Trabajo y Familia, como sostenes de una patria feliz y próspera.

Rogándole se haga eco de las presentes líneas en su digno periódico, quedamos suyos atos y s. s. q. e. s. m., por el Comité de la Federación de Obreros Católicos, el presidente, Miguel Garrido."

Más detenciones

STUTGARD, 25.—La noche pasada, la Policía detuvo a 260 comunistas y practicó 400 registros. Todas las personas detenidas han sido trasladadas al campamento de concentración de Heuberg.

Berlín, 25.—Los jueces israelitas

BERLÍN, 25.—Los jueces israelitas no podrán ejercer en lo sucesivo en todo el territorio de Baviera.

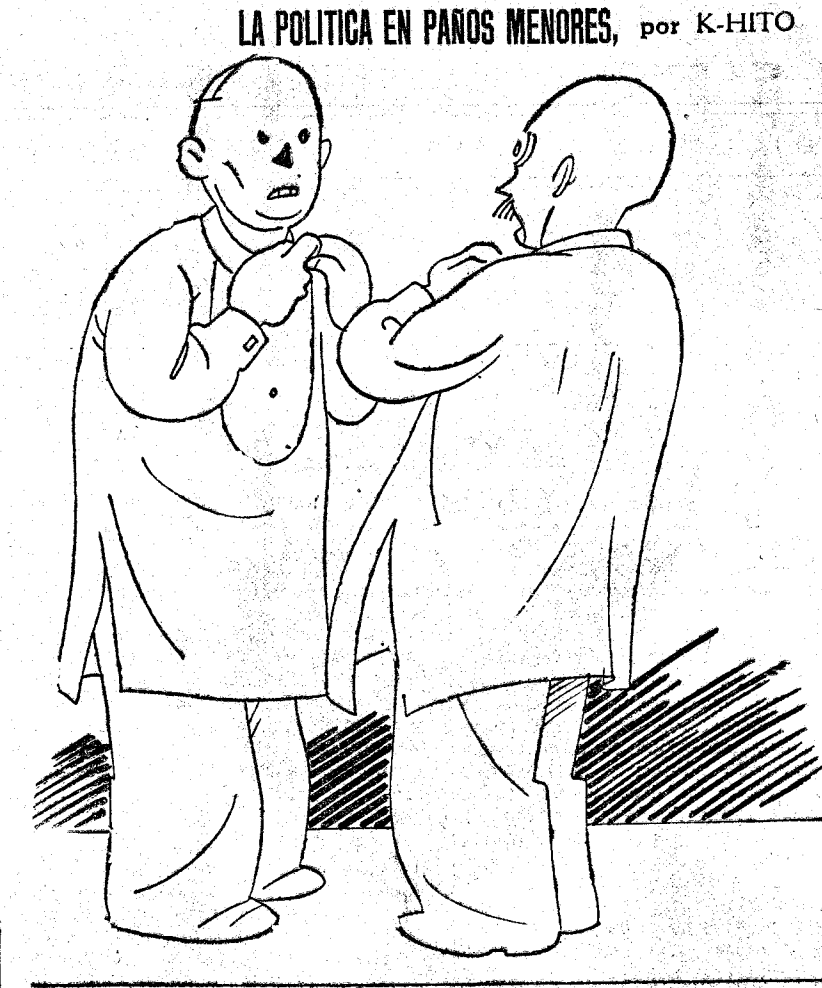

—Los fascistas, camisa azul.
—Y los de enfrente, camisa de fuerza.

Jurados Mixtos de la Propiedad Rústica

CUENCA, 25.—Se ha dictado auto de procesamiento con libertad provisional contra la Directiva de la Juventud de Acción Popular, acusada de incitación a la rebelión de masas, en un manifiesto que no llegó a publicarse. Las pruebas enviadas al Gobierno civil para su autorización fueron enviadas al fiscal por el gobernador, y aquél se querreló hace días contra los elementos que componen la Directiva.

Los teléfonos de EL DEBATE

son: 91090, 91092, 91093.
91094, 91095 y 91096

Un Jurado vitivinícola

La Dirección de Reforma Agraria ha señalado el día 30 del actual para la elección de los vocales del Jurado Mixto Vitivinícola de Valdepeñas, con jurisdicción en toda la provincia de Ciudad Real. La "Gaceta" del sábado inserta la lista de asociaciones que tienen derecho a participar en dicha elección.

LA UNION y el FENIX ESPAÑOL

COMPANIA DE SEGUROS ALCALA, 43 -- MADRID

AGRICULTORES INDUSTRIALES COMERCIANTES

Esta importante Compañía Española tiene organizados sus servicios en forma de cubrir inmediatamente los riesgos de Accidentes del trabajo que han sido declarados de aseguración obligatoria. Para sus clientes actuales hará la adaptación de los contratos a las prescripciones de las nuevas leyes, por tener ya la correspondiente autorización. Para los clientes nuevos tiene ya aprobados los modelos de póliza por la inspección y la Asesoría del Ministerio de Trabajo. En las industrias no sólo cubrirá el riesgo de obligatorio aseguramiento (rentas por muerte e invalidez), sino, además, la incapacidad temporal y el servicio facultativo. Pidan precios y condiciones a sus representantes, que los tiene en toda España. También tiene organizados sus servicios para asegurar los riesgos de motín o tumulto popular (toda clase de daños), robo ordinario, atraco en Bancos, Loterías, estancos, a cobradores, etc., etc., y los seguros de cosechas por incendio ordinario o por tumulto popular.

LA UNION Y EL FENIX ESPAÑOL

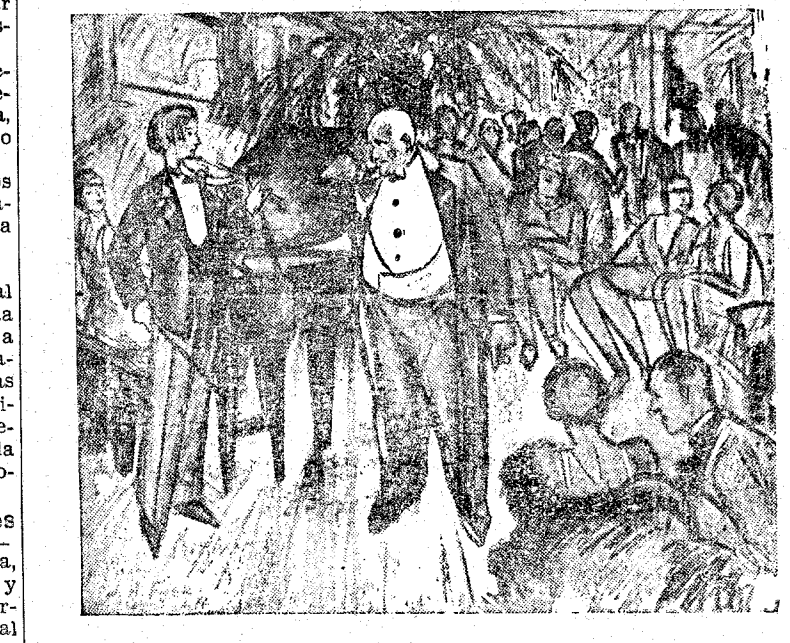

—¿Cómo? ¿Afinando? Hace una semana que le contraté a usted. Podía usted haber traído por lo menos el violín afinado. ("Everybody's", Londres.)

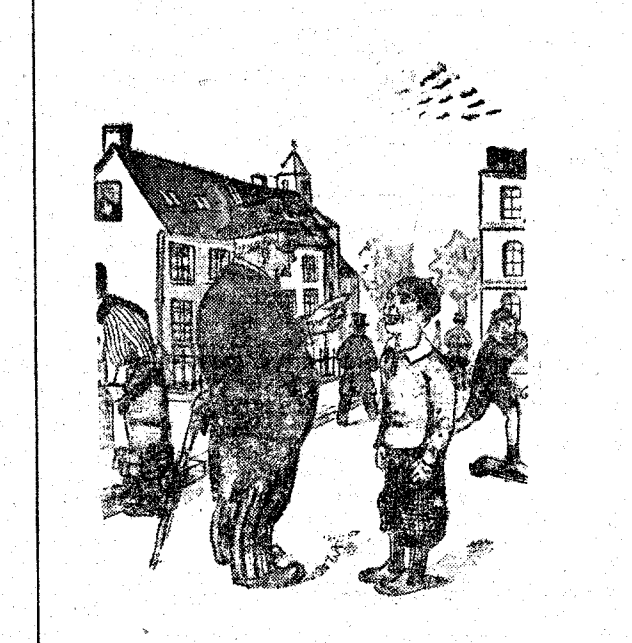

—Quítate tu boina. —No la llevo puesta. —Pues eso que llevas en la cabeza, ¿qué es? —La boina de mi hermano. ("Lustige Kölner Zeitung", Colonia.)

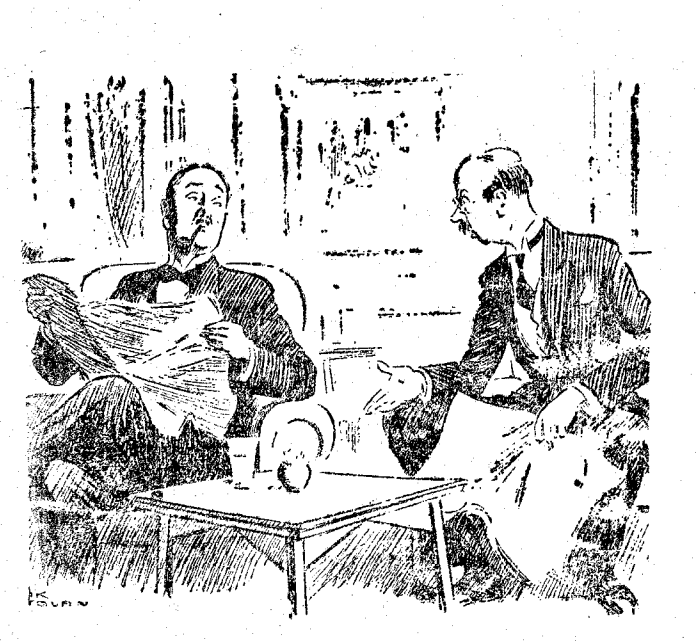

—Da grima de ver que los actores de "cine" ganan más que los ministros. —Ciertamente. Y a veces son menos graciosos. ("Humorist", Londres.)

ANUNCIO OFICIAL
MINISTERIO DE OBRAS PUBLICAS
Comisión de Enlaces Ferroviarios de Madrid

La "Gaceta de Madrid" publicará hoy los anuncios de los concursos de los trozos segundo y cuarto de la segunda Sección y tercero de la tercera de la línea de enlace de Las Matas y de la desviación del colector complementario correspondiente a la estación de Recoletos.

JEROME

ROBES - MANTEAUX - CHAPEAUX SPORTS

Presenta su colección de primavera y verano

ZORRILLA, 5. TELEFONO 14881.

Asistencia a partos
SANATORIO "SANTA ALICIA"
DIRECTOR: DOCTOR VITAL AZA, MADRID

Alta costura
Avenida Conde Peñalver, 16.
Tel. 13825.

A partir de mañana lunes, tarde, y días sucesivos, seguiremos presentando mi magnífica colección, que por ser tan numerosa no se pasará más que una vez, de 11 a 130 y de 4,50 a 7.

Se ordena el cierre de tres cinematógrafos

El director general de Seguridad, al recibir en la madrugada a los periodistas, les manifestó que en la noche del viernes se había reunido la Junta de Espectáculos, que examinó algunos expedientes y reclamaciones presentadas y relacionadas con la seguridad del público. Como es criterio del director que los espectáculos han de reunir las condiciones esenciales, que garantizan dicha seguridad, ha resuelto que hoy dejen de dar funciones Pleyel Cinema, Palacio de la Prensa y Monumental Cinema, que continuarán cerrados hasta que se instale en ellos el telón metálico de que ahora carecen.

Balace semanal del Banco de España

Situación del día 25.—Activo: Oro en Caja, 2.259.068.270,09; Corresponsales y Agencias del Banco en el extranjero, 282.906.849,96; Plata, 622.576.051,78; Bronce por cuenta de la Hacienda, 2.405.350,99; Efectos a cobrar en el día, 8.947.810; Descuentos, 922.321.874,85; Pagars del Tesoro, ley de 2 de agosto de 1899, 83.109.433,23; Pólizas de cuentas de crédito menos créditos disponibles, 257.277.559,77; Pólizas de cuentas de crédito con garantía, menos Créditos disponibles, 1.296.228.346,79; Pagars de préstamos con garantía, 27.310.455,49; Otros efectos en Cartera, 19.636.035,14; Corresponsales en España, 10.526.035,14; Deuda amortizable al 4 por 100, 1929, 344.474.903,26; Acciones de la Compañía Arrendataria de Tabacos, 10.500.000; Acciones del Banco de Estado de Marruecos, oro, 1.154.625; Acciones del Banco Exterior de España, 6.000.000; Anticipo al Tesoro público, ley de 14 de julio de 1891, 150.000.000; Bienes inmuebles, 50.661.033,83; Tesoro público, pesetas 122.068.257,85; Total, 6.477.031.138,50.

Pasivo.—Capital del Banco, pesetas 177.000.000; fondo de reserva, pesetas 33.000.000; fondo de previsión, pesetas 18.000.000; reserva especial, bases 3,1 y 7.ª de la ley de 29 diciembre 1921, 17.799.499,73; billetes en circulación, pesetas 4.750.735.300; cuentas corrientes, 975.314.285,61; cuentas corrientes en oro, 387.293,81; depósitos en efectivo, 11.260.115,29; dividendos, intereses y otras obligaciones a pagar, pesetas 68.256.193,61; ganancias y pérdidas, pesetas 45.385.280,60; diversas cuentas, 379.922.169,85; Tesoro público, pesetas 132.075.556,31. Total, 6.477.031.138,50.

El balance del Banco de España ofrece con respecto al día sábado precedente, las siguientes diferencias:

Activo.—Oro en caja, aumenta en 13.528,86; plata aumenta en 6.582.216,94, disminuye en 279.915,31; cuentas de crédito menos créditos disponibles, disminuye en 1.588.131,78; cuentas de créditos con garantía menos créditos disponibles disminuye en 25.782.318,37; Tesoro público disminuye en 20.731.656,37.

Pasivo.—Billetes en circulación disminuye en 41.446.675; cuentas corrientes, aumenta en 20.651.383,83; dividendos disminuyen en 4.475.328,11; ganancias y pérdidas, aumenta en 1.592.037,29; diversas cuentas disminuyen en pesetas 17.122.415,41.

El total disminuye en 40.613.865,35.

LA SEÑORA

DOÑA MICAELA ELVIRA DE ASTIZ Y BARCENAS

VIUDA DE SOLER

HA FALLECIDO EL DIA 23 DE MARZO DE 1933

HABIENDO RECIBIDO LOS SANTOS SACRAMENTOS Y LA BENDICION DE SU SANTIDAD

R. I. P.

Su hija, doña Elvira; hijo político, don Emilio R. de Salazar; nietos, hermano, don Javier; hermana política, sobrinos, primos y demás parientes

SUPPLICAN en caridad a sus amigos la encomienden a Dios y la tengan presente en sus oraciones.

El funeral en sufragio de su alma se celebrará mañana lunes, 27 del corriente, a las once de la mañana, en la parroquia de San Ginés. Las misas que se digan dicho día 27, de ocho a once, en la referida parroquia; todas las que se celebren hoy, día 26, en las Descalzas Reales; el día 30, en la capilla del Santísimo Cristo de San Ginés (menos la de doce menos cuarto); el día 2 de abril, todas las misas en la capilla del Santo Niño del Remedio (calle de los Donados); el 7 del mismo mes, en la capilla de Nuestra Señora de la Misericordia de la parroquia de San Sebastián; así como las misas gregorianas, que darán principio el 1.º de abril, a las diez, en la parroquia de San Ginés, en el altar de Nuestra Señora de Valvanera, serán aplicadas por el eterno descanso de su alma.

Hay concedidas indulgencias por varios señores Prelados en la forma acostumbrada.

(A. 7)

OFICINAS DE PUBLICIDAD: R. CORTES. VALVERDE, 8. 1.º Tel. 10905

ISAUARA

Presentará a partir del lunes 27 del actual la colección completa de vestidos, abrigos y pijamas de playa.

TAMAYO, 6. TELEFONO 35389.

Bolsa de Londres

Pesetas (40 9/16), 40,50; francos (87 1/4), 87 1/8; dólares (3,48 1/8), 3,42 3/8; libras canadienses (4,11 3/4), 4,11 3/4; belgas (24,595), 24,545; francos suizos (17,775), 17,755; florines (8,51), 8,495; liras (66 7/8), 66 11/16; marcos (14,365), 14 11/32; coronas suecas (18 19/32), 18,90; danesas (22 7/16) 22 7/16; noruegas (19,50), 19,50; cheques austríacos (81), 81; coronas checas (115,25), 115,25; marcos finlandeses (226,50), 226,50; escudos portugueses (110), 110; dracmas (600), 602,50; lei (875), 875; milreis (5 3/8), 5 3/8; pesos argentinos (41), 41; pesos uruguayos (33), 33; Bombay, un chelín 6 1/16 peniques; Shanghai, un chelín 8 1/2 peniques; Hongkong, un chelín 8 7/8 peniques; Yokohama, un chelín 3 1/16 peniques.

Bolsa de París

PARIS, 25.—Fondos del Estado francés: 3 por 100 perpetuo (71,95), 71,90; 3 por 100 amortizable (80,50), 80,45. Valores al contado y a plazo: Banco de Francia (11,240), 11,150; Crédit Lyonnais (2,113), 2,105; Société Générale (1,090), 1,048; Paris-Lyon-Méditerranée (985), 990; Midi (784), 750; Orleans (950), 950; Electricité del Sena Priorité (630), 610; Compagnie Houston (312), 308; Minas Courrières (318), 310; Peñarroya (275), 266; Kuhlmann (establecimientos) (525), 521; Cauchou de Indochina (183), 176; Pathé Cinema (capital) (93,90), 90,88. Fondos extranjeros: Ruse consolidado al 4 por 100, primera serie y segunda serie (3,85), 3,65; Banco Nacional de México (151), 154,50. Valores extranjeros: Wagon Lits (69), 68; Riotinto (1,331), 1,331; Lautaro Nitrato (43,50), 43; Petrochina (Compañía Petróleos) (392), 392; Royal Dutch (1,452), 1,440; Minas Tharsis (281), 267. Seguros: L'Abelle (accidentes) (545), 541; Fénix (vida) (612), 605. Minas de metales: Aguilas (36), 36,50; Owendia (677), 676; Piritas de Huelva (1,505), 1,315; Acciones: Ferrocarriles del Norte, 529; M. Z. A. (476), 475.

BIBLIOGRAFIA

Dos libros de gran interés doctrinal

LA INQUISICION

por JUAN MANUEL ORTI Y LARA

Nueva edición esmeradamente impresa de la famosa obra del gran escritor católico, indispensable para cuantos quieren saber lo que fué en España

El Tribunal de la Fe

PRECIO: DIEZ PESETAS

EL IDEARIO DE

DONOSO CORTES

Las ideas políticas, religiosas y sociales del momento actual, tratadas y resueltas en el siglo pasado por el glorioso parlamentario católico Juan Donoso Cortés. Seleccionadas por ANTONIO PORRAS

PRECIO: SIETE PESETAS

PIDALAS A

EL HOGAR DEL LIBRO

CLARIS, 20. BARCELONA

Se envía contra reembolso toda clase de libros

Maciá preside una reunión de autoridades

No se facilitó ninguna referencia; pero parece que se trató del estado caótico en que se encuentra Barcelona. El Ayuntamiento acuerda un voto de censura a Maciá. La sesión transcurrió entre continuos escándalos. Elementos de la Esquerra asaltaron el Ayuntamiento y agredieron a un concejal de la Lliga

EL GOBERNADOR CIVIL AFIRMA QUE EL TRASPASO DE SERVICIOS DE ORDEN PUBLICO SERA PRONTO UN HECHO

(Crónica telefónica de nuestro corresponsal)

BARCELONA, 25.—El hecho de que el Ayuntamiento de Barcelona haya aprobado una proposición de censura contra el presidente de la Generalidad ha motivado una nueva y escandalosa intervención de los "escamots" de la Esquerra, que esta madrugada han irrumpido con armas y gran vocerío en el Ayuntamiento y han desfogado su furia contra el concejal señor Solá Calfizares, que es uno de los más batalladores y que no calla las censuras a Maciá. La exacerbación de los "escamots" había aumentado por sus fracasos de la víspera. Ni habían logrado impedir que los obreros sin trabajo hicieran callar a Maciá, que peroraba desde el balcón central de la Generalidad, ni consiguieron imponerse al público, que expulsaba violentamente a las primeras autoridades de Barcelona de la presidencia del duelo en el entierro del comerciante señor González. En ambos casos los "escamots" quisieron actuar como organización armada y se vieron arrollados. Pero ya en la madrugada de hoy, contando con la impunidad y con la ayuda oficial, se han desahogado a gusto arremetiendo en masa contra el reducido número de concejales de la Lliga. El asalto al Ayuntamiento se preparó con toda tranquilidad. Nada evitó que los manifestantes se concentraran en la plaza de la República, a la que recorren las fachadas principales del Ayuntamiento y de la Generalidad. El orden público en esa plaza está encomendado a los Mozos de Escuadra y no pueden intervenir en ella ni la Policía, ni la Guardia civil, ni la de Seguridad, sin previa autorización de Maciá. Pues bien, en la madrugada pasada los Mozos de Escuadra, no sólo no impidieron la manifestación nocturna e ilegal, pues no estaba previamente autorizada, sino que permitieron

Reunión de autoridades

BARCELONA, 25.—En el domicilio del señor Maciá, y bajo su presidencia, quedaron reunidas, a las seis y media de la tarde, las autoridades de Barcelona. A las ocho terminó la conferencia. Parece que se ha tratado del estado caótico en que se encuentra Barcelona. El gobernador expresó el convencimiento de que pronto serán traspasados los servicios de orden público. También se ha hablado de los últimos incidentes ocurridos.

Terminada la reunión, de la que no se ha podido obtener referencia, el señor Maciá, acompañado del alcalde, se trasladó al despacho oficial de la Generalidad, en donde estaban reunidos los señores Companys, Dencas y otros directivos de la Esquerra. Trataron de la estructuración que se ha de dar al partido y de la propaganda que hay que hacer, sobre todo en lo que se refiere a la creación de órganos de Prensa. Parece que uno de los días de la próxima semana se firmará la escritura de constitución de una Sociedad anónima que se encargará de ser la editora del nuevo periódico órgano de la Esquerra, al cual se le quiere dar toda clase de elementos.

Agitada sesión municipal

BARCELONA, 25.—Poco antes de las tres de la madrugada terminó la sesión municipal, la cual fué pródiga en incidentes. Los concejales de la Lliga y los radicales hicieron aprobar, contra los votos de la Esquerra, una proposición de censura contra el presidente de la Generalidad por no haber hecho constar su protesta por el tono respectivo e impertinente en que está redactado el telegrama enviado por el doctor Echevarría. La sesión fué muy agitada y se sucedieron los escándalos y los incidentes. Hubo ocasiones en que los concejales de la Esquerra parecían dispuestos a lanzarse contra los de la Lliga para agredirlos. Fué tal el escándalo, que tuvo que suspenderse la transmisión por "radio", y en vista de que los concejales de la Esquerra perdían las votaciones, se cursó una orden a los Centros de Esquerra para que organizaran una manifestación, que se formó en la plaza de la República. Los manifestantes esperaron a que terminara la sesión para agredir a los concejales de la Lliga. Aunque, desde luego, eran conocidos los propósitos que abrigaban los manifestantes, no se tomó ninguna medida para evitar los incidentes, pues ni la Policía ni las fuerzas de Seguridad tienen jurisdicción en el Ayuntamiento, y los Mozos de Escuadra de la Generalidad no intervienen. Los manifestantes asaltaron el Ayuntamiento y golpearon con porras al concejal regionalista señor Solá de Calfizares, que quedó conccionado. El señor Solá trató de defenderse con un revólver, pero afortunadamente se le encasquilló la bala del arma y con ello se evitó que el motín adquiriera mayores proporciones. Los demás concejales de la Lliga pudieron ponerse a salvo. Los manifestantes amenazaron con que, si el señor Maciá no disolvía el consistorio, prenderían fuego al Ayuntamiento. Los Mozos de Escuadra no intervinieron para apaciguar los ánimos ni practicaron detenciones.

Dice el gobernador civil

BARCELONA, 25.—En el expreso llegó el gobernador civil señor Ametlla. También llegaron en el mismo tren el secretario de la Gobernación, señor Espiá, y los miembros que forman parte de la Comisión de traspasos de servicios de la Generalidad.

El gobernador, al recibir a los periodistas, les dió cuenta de las gestiones que ha hecho en Madrid. Dijo que a su

Situación delicada en Viena

PRECAUCIONES EN LAS CALLES

Se habla de dar entrada a los racistas en el Gobierno

VIENA, 25.—Excepto la "Gaceta Oficial" y una pequeña hoja que ha logrado publicar la Heimatschutz, todos los demás periódicos de Viena han dejado de publicarse a causa de la huelga declarada por los tipógrafos como protesta contra la censura que se aplica desde anteaer a los diarios socialistas.

Esto se considera como un sintoma grave de que la situación parece derivar del terreno político al terreno social y degenera finalmente en la lucha en la calle. Según parece, el Gobierno está dispuesto a usar todos los medios para romper la huelga.

Se habla también de una reconstrucción del Gobierno, dando entrada a los racistas y de la designación para una cartera al príncipe Starhemberg, jefe de los "Heimwehr".

En la calle se han tomado grandes precauciones. Los edificios públicos, las centrales eléctricas, las fábricas de gas y los puntos estratégicos de la población están ocupados por las tropas. La Policía ha disuelto algunos intentos de los comunistas de celebrar manifestaciones.

Las detenciones practicadas durante el día en esta capital han sido motivadas por una especie de marcha del hambre organizada por los obreros parados.

Actualmente reina tranquilidad en Viena y en Austria.

Hitler, ciudadano de honor

VIENA, 25.—Un segundo municipio austriaco, el de Spital, en la Baja Austria, ha conferido al canceller, señor Hitler el título de ciudadano de honor.

Aliron

Para abrillantar suelos y muebles

De atraco a la joyería

BARCELONA, 25.—Esta mañana ha prestado declaración ante el Juzgado don Feliciano González, joyero de la calle de Salmerón, al que unos atracadores intentaron arrebatar un maletín con alhajas, hecho en el que encontró la muerte un hijo suyo. El señor González reconoció a Mario Bordini como el individuo que disparó contra su hijo. También comparecieron otros testigos, cuyas declaraciones coinciden en reconocer a los tres detenidos como los autores del atraco.

Los peritos armeros practicaron un reconocimiento de las armas encontradas a los atracadores y del proyectil extrahido del cuerpo de la víctima. Han dictaminado que el calibre de la bala corresponde con el de las armas ocupadas a los detenidos.

Por qué no cerraron los estancos y loterías

BARCELONA, 25.—La Federación de Expendedores de Tabacos y Timbre ha dado una nota en la que dice que si ayer durante el entierro del joyero no cerraron los estancos y loterías, se debe a que por la Delegación de Hacienda se les dirigió una orden para que se abstuvieran de cerrar, pues en caso contrario se les impondrían las correspondientes multas.

La dirección de "La Vanguardia"

BARCELONA, 25.—El señor Escofet ha cesado en la dirección de "La Vanguardia", y por dicha empresa ha sido nombrado director de la Redacción que el periódico tiene establecida en Madrid. Desde ahora sólo habrá un director, que será don Agustín Calvet (Gaztel). Esta unificación de dirección significa que "La Vanguardia" entra en un período más izquierdista y más catalanista.

El poste para zeppelines

BARCELONA, 25.—El señor Maciá ha presidido una reunión de elementos representantes de entidades económicas, culturales y deportivas, para tratar de la construcción del poste de amarre. No han dado referencia. Sin embargo, parece que los reunidos convinieron en que la obra se lleve a cabo, y que aun cuando se trata de carácter municipal, coadyuve a los gastos la Generalidad, que procurará el concurso de las clases interesadas. Todavía no se sabe dónde será el emplazamiento del poste, pues hay diversos ofrecimientos.

Agresión a la Policía

BARCELONA, 25.—Cuando realizaba la Policía un servicio por la vía Layetana, varios individuos les agredieron a tiros. Los agentes no hicieron uso de sus pistolas por miedo al público que transitaba. Después realizó una investigación, con resultado negativo.

Estrecha vigilancia

BARCELONA, 25.—La Policía ha puesto una estrecha vigilancia en las fronteras y carreteras para evitar que los italianos huyan, porque, según las confidencias que tiene la Jefatura, se trata de individuos que han tomado parte en los atracos últimamente perpetrados.

Cierra el comercio

BARCELONA, 25.—Con motivo de la festividad del día, y a pesar de que no lo haya sido oficialmente, todos los comercios de Barcelona han cerrado durante la tarde. En los templos ha habido una animación extraordinaria.

El f. c. de Palamós a Gerona

BARCELONA, 25.—Una Comisión de los Ayuntamientos del Valle del Ampurdán ha visitado a los consejeros de la Generalidad para hacerles presente los graves perjuicios que les acarreará la supresión del ferrocarril de Palamós a Gerona. Los consejeros manifestaron a los comisionados que estudiarían el asunto y harán lo posible por evitar dicha supresión.

FIGURAS DE ACTUALIDAD



Don Gabriel Terra, Presidente del Uruguay, que se ha declarado partidario de modificar la Constitución de su país

GLOSARIO

ESCRITO EN STRASBURGO

Mientras los estudiantes de la Universidad de Strasburgo van a oír a Stephan Zweig, a quien han invitado y que dará su conferencia en francés; mientras los de Zürich han venido a admirar las obras maestras de la escultura policroma española, explicada en francés por un español, a quien, a su vez, saludaba en español un alemán; mientras los de Colonia se preparan a celebrar, con el centenario de Alberto el Grande y entre filósofos de todos los países, la concepción y el recuerdo de una Cristiandad donde la comunión de las Universidades no conocía fronteras políticas, he aquí lo que nos dicen noticias recién llegadas de Inglaterra.

Allí, los estudiantes de las Universidades de Oxford, de Manchester, de Glasgow han sido invitados a pronunciarse sobre la siguiente proposición: "La Universidad se declara pronta a combatir por su Rey y por su Patria"... Y allí, Glasgow y Manchester y Oxford—a estas horas, nada sabemos de Cambridge, de cuyo ambiente no podemos, sin embargo, olvidar el aire continentalista y más bien germanófilo que respiraron sus pupilos cuando la última guerra—han contestado que no. Que la Universidad no se declaraba pronta a combatir por el Rey ni por la Patria. En Glasgow, esta decisión negativa acaba de ser tomada por 654 votos contra 66.

Lo que más, en tan bello resultado, nos exalta, es su literalidad, de los términos de la proposición presentada ha tenido que pasar, naturalmente, a su negación. "La Universidad"—no sus "profesores", o sus "estudiantes": no los individuos que la componen—es quien se declara indócil al servicio de otro señor. Evidentemente, porque se reconoce a sí misma soberana. Porque se sabe en derecho independiente, no sólo respecto del poder de una realeza, sino respecto del poder de una nación. Porque se ha acordado de sus propias tradiciones más nobles y genuinas. Porque vuelve hoy a saber—si, aquí o en otras partes se ha olvidado por más de un siglo—, qué sólo puede situarse dignamente en dependencia del Espíritu, cuyo signo es la universalidad.

Eugenio d'ORS.

CUESTAN 2,15 PESETAS CAJA, PERO CALMAN LA TOS LAS PASTILLAS CRESPO

Entierro del alcalde de Rein Loring ha llegado Belalcázar

El Ayuntamiento ha acordado mostrarse parte en el sumario

CORDOBA, 25.—En sesión extraordinaria, celebrada por el Ayuntamiento del pueblo de Belalcázar, se tomó el acuerdo de que la Corporación se muestra parte en la causa que se sigue contra tres individuos socialistas, que ayer dieron muerte al alcalde. También se acordó solicitar el nombramiento de un juez especial encargado de instruir sumario, dadas las versiones que circulan con motivo del crimen. Se ha abierto una suscripción en favor de la familia de la víctima, cuyo entierro se ha celebrado hoy con asistencia del gobernador civil, alcalde de Córdoba, y los diputados radicales por la provincia. El acto ha constituido una gran manifestación de duelo.

Las Juventudes Católicas de Zaragoza

ZARAGOZA, 25.—Mañana se inaugurarán los nuevos locales de la Unión Diocesana de Juventudes Católicas, establecidos en el Coso, número 27. Con este motivo habrá una misa de Comunión en la iglesia de San Cayetano, y a las once de la mañana se verificará la inauguración de los locales con la entronización del Corazón de Jesús.

La expedición al Amazonas

FERRROL, 25.—Por noticias recibidas de Madrid se sabe que en el próximo mes de agosto vendrá a Ferrrol el Presidente de la República para asistir a la colocación de la quilla del buque "Atabro", cumpliendo así el ofrecimiento hecho al capitán aviador señor Iglesias, que a bordo de dicho barco hará la expedición por el curso del Amazonas. Acompañará al señor Alcalá Zamora el ministro de Marina.

La derogación de la ley seca en EE. Unidos

NUEVA YORK, 25.—Han sido convocadas las Convenciones de diez y ocho Estados para aprobar la derogación de la ley de prohibición.

El alcalde de Bilbao, Asamblea de parados a Madrid en Gijón

Tratará con el ministro de Obras Públicas de la cesión de inspección del tráfico de tranvías, aún en el extrarradio

Visitará también al señor Domingo para estudiar la aplicación de la Reforma agraria

Los recursos contra el derribo del monumento al Corazón de Jesús, se verán el lunes

BILBAO, 25.—El próximo miércoles marchará a Madrid el alcalde de Bilbao para tratar con el ministro de Obras Públicas de la cesión al Ayuntamiento de la facultad de inspección del tráfico de tranvías aun fuera del radio de la población. Este es el principal asunto que lleva a la capital de la República al señor Ercoreca. Le acompañarán representantes de las demás Comisiones gestoras del País Vasco, entre ellas una de Vizcaya, con el fin de tratar con el ministro de Agricultura de asuntos relacionados con la aplicación de la Reforma agraria en esta región.

La estancia del jefe del Gobierno

BILBAO, 25.—Con relación al viaje que el día 9 de abril emprenderán a Bilbao, con fines de propaganda, el jefe del Gobierno y los ministros de Obras Públicas y Agricultura, se ha sabido hoy en el Gobierno civil que dichas personalidades prolongarán un día más su estancia en Vizcaya, pues el 10 marcharán a Bermeo para presidir el acto de colocación de la primera piedra en las obras de aquel puerto, y luego realizarán una excursión por la costa vizcaína.

El derribo del monumento al Corazón de Jesús

BILBAO, 25.—En la sesión municipal del lunes se dará cuenta de los expedientes de vista y recurso que se han entablado ante el Tribunal de lo Contencioso Administrativo para lograr que la Corporación aplase su acuerdo de derribar el monumento del Sagrado Corazón de Jesús. El informe de la minoría izquierdista está redactado en el sentido de oponerse a todo aplazamiento.

Robo sacrilego

BILBAO, 25.—Comunican de Baracaldo que en la iglesia parroquial de San Vicente se registró la noche última un robo. Los ladrones penetraron por la puerta que da acceso al cementerio y se llevaron ornamentos sagrados, un cáliz, un copón, un viril y varias coronas que ostentaban las imágenes. Al parecer todo lo robado era de poco valor. Los autores del sacrilegio no han sido encontrados.

Los estudiantes de Comercio

BILBAO, 25.—Los estudiantes de la Escuela de Comercio de Bilbao han enviado una nota a los periódicos en la que dan cuenta de su propósito de ir a la huelga a partir del lunes próximo con carácter indefinido. Con esta nota incluyen un manifiesto dirigido a la opinión pública en el que explican las causas que les inducen a declarar la huelga, inspirada en motivos puramente profesionales por disconformidad con el proyecto de reforma de la enseñanza.

Nacionalista en libertad

BILBAO, 25.—Esta tarde salió de la cárcel el joven nacionalista José Luis Iriarri, multado con 500 pesetas por el gobernador y que al no satisfacerla, ha cumplido la pena correspondiente.

Las obras del manicomio

BILBAO, 25.—La Juventud radical de Bilbao ha vuelto a enviar una nota a los periódicos de la tarde en la que acusa a la Comisión gestora de la Diputación de Vizcaya de haber infringido gravemente las cláusulas de la contrata del manicomio, ya que uno de los contratistas, por defectos de tramitación, pudo estar al tanto de las ofertas que presentaban los demás y presentar a su vez una más ventajosa.

Nota de los empleados vascos

BILBAO, 25.—La Asociación de Entidades de Empleados vascos publicará mañana una nota en los periódicos en la que se opone energicamente al presunto propósito de crear un Jurado Mixto Nacional de Empleados de Casas de Aborro. La nota está redactada en términos bastante violentos.

Seguro de Accidentes del Trabajo

"LA EQUITATIVA (Fundación Rosillo), Compañía Anónima de Seguros-Riesgos Diversos", domiciliada en Madrid, Alcalá, 65, pone en conocimiento de su clientela y en general de los INDUSTRIALES, COMERCIANTES Y AGRICULTORES:

Que desde 1.º de abril próximo TODO PATRONO QUEDA OBLIGADO a asegurar contra accidentes a sus

Obreros, Empleados, Dependientes y Viajantes

A tal efecto LA EQUITATIVA, Compañía genuinamente española, por su capital y reservas, depositadas íntegramente en España, ofrece no solamente cubrir el riesgo obligatorio MUERTE e INVALIDEZ PERMANENTE, sino también LA INCAPACIDAD TEMPORAL y el SERVICIO MEDICO-FARMACEUTICO.

Para informes y detalles dirigirse a sus oficinas centrales de Madrid, Apartado 2. Teléfono 55745, a sus oficinas auxiliares de Barcelona, Bilbao, Sevilla, San Sebastián, Málaga y Valencia, o a sus representantes y agentes de toda España.

Acción Popular

LA CONFERENCIA DE HOY

En el Centro de Acción Popular de Guindalera-Prosperidad, López de Hoyos, 66, dará esta tarde a las siete una conferencia el abogado don Antonio Bernabéu Didier, que disertará sobre el tema "Hacia una España mejor". La entrada es pública para los adheridos y simpatizantes de aquellas barridas.

ECZEMAS

DESAPARECEN CON EL MEJOR PU-RIFICADOR DE LA SANGRE EL AGUA DE CORCONTE

Exigen al Ayuntamiento una solución satisfactoria en el plazo máximo de ocho días

Han empezado a formarse en Asturias las listas de los obreros que han de jubilarse

GIJÓN, 25.—En el teatro Jovellanos los obreros parados celebraron una Asamblea magna, en la que acordaron las siguientes conclusiones: Que el Ayuntamiento vaya a un empréstito de diez millones de pesetas para la terminación total de las obras de urbanización, toda vez que es exigida la cesión obtenida por el empréstito popular sin interés abierto por el Ayuntamiento y, en seguida, se volverá a agudizar el problema del paro; que mientras se tramita el empréstito de diez millones de pesetas, continúen las obras actuales con dinero que el Ayuntamiento busque donde crea más factible. Otra de las conclusiones es que el 20 por 100 de la cantidad en que se venda el teatro Jovellanos al Banco de España para levantar el edificio de su Sucursal en Gijón, se emplee en obras populares. También se acordó que los obreros parados estén exentos de desahucios por falta de pago de los alquileres de las casas que habiten. Estas conclusiones serán entregadas al Ayuntamiento, al que se exige una solución satisfactoria en el plazo máximo de ocho días.

Obreros jubilados

OVIEDO, 25.—En Langreo, en las minas de Santa Ana, de la Duro Felguera, se ha colocado la lista de los 300 primeros obreros a quienes correspondía la jubilación. Faltan por señalar los otros 41 para completar la cifra de 341 obreros que ha propuesto la empresa.

Contra las jubilaciones

OVIEDO, 25.—En las minas Mosquitera, de Graña, de la Duro Felguera, se han declarado en huelga los obreros mineros por no estar conformes con la forma en que se efectúan las jubilaciones.

No trabajarán en horas extraordinarias

OVIEDO, 25.—Los obreros de la fábrica de Trubia celebraron un referéndum, en virtud del cual no aceptarán trabajos en horas extraordinarias.

Dimite el alcalde de Luarca

OVIEDO, 25.—En Luarca, a consecuencia de una manifestación de protesta de los obreros parados el pasado jueves, hoy ha presentado su dimisión con carácter irrevocable el alcalde de la localidad, don Luis Ochoa Albornoz, sobrino del ministro de Justicia. Los obreros en la manifestación citada llegaron hasta el Ayuntamiento, ante el que hicieron constar que si se encontraban sin trabajo, era a causa de la suspensión de las obras del ferrocarril Gijón-Ferrol, a pesar de que el ministro de Justicia, en su último viaje, había prometido reanudarlas.

Los armeros de Eibar

SAN SEBASTIAN, 25.—El diputado señor De Francisco ha llegado a Eibar para estudiar el origen de la huelga armera y el desarrollo de la misma. Mañana llegará a la capital para celebrar una conferencia con el gobernador. El señor De Francisco confía en una pronta solución del conflicto.

Talleres asaltados

SAN SEBASTIAN, 25.—El teniente de la Guardia civil de Eibar comunicó al gobernador que, a las seis de la tarde, un grupo de unos 500 huelguistas se presentó en el taller Zamacoa, que dejaron arrasado. Desde allí los del grupo se dirigieron al taller Bastida Aguirre y después de violar las puertas cometieron varios desmanes.

El paro obrero en Aranjuez

ARANJUEZ, 25.—Ha causado buena impresión en esta ciudad la noticia de haber sido puesto en libertad el conde de Valledán, pues a su detención, quedaron paralizadas varias obras importantes en las que tiene determinada intervención. Dichas obras tomarán ahora gran incremento y ello dará ocasión para que se coloquen muchos obreros que actualmente carecen de trabajo.

El ramo de la madera de Cuenca

CUENCA, 25.—La Federación provincial de trabajadores ha publicado una nota para protestar de las inculpaciones que se han dirigido contra el Sindicato de la madera, al que se le acusa del incendio que el pasado martes se declaró en una fábrica de maderas cuando los obreros se encontraban en huelga. El patrono, en otra nota, manifiesta que sus obreros se declararon en huelga sin ajustarse a los preceptos de la ley, y por ello se les ha señalado un plazo, que termina esta tarde, para que reintegren al trabajo. Los que no lo hagan serán considerados como despididos. La Federación de obreros y el Sindicato de la madera han manifestado que no volverán de su acuerdo hasta lograr las peticiones formuladas, aunque para ello sea preciso llegar al paro absoluto.

Estallan dos petardos

SEVILLA, 25.—Esta noche estalló un petardo, que había sido colocado en una de las ventanas de las oficinas de "Vías y Riegos". El artefacto causó destrozos en la ventana y gran alarma. No ocurrieron desgracias personales. El ingeniero de "Vías y Riegos", señor Mantecón, manifestó su extrañeza por el atentado, toda vez que la entidad no tiene diferencia alguna con sus obreros. A este ingeniero hace meses le volaron el automóvil por medio de una bomba. El artefacto de hoy estaba cargado con dinamita y virutas de hierro. También en la Ronda de Capuchinos, al pasar un tranvía, frente a un almacén de aceitunas, estalló otro petardo, que no produjo más que alarma.

NOTAS POLITICAS

Según ha manifestado el presidente del Consejo, su propósito es de que las Cortes sigan funcionando sin interrupción hasta el mes de septiembre, pues durante todo ese tiempo tienen una gran labor que realizar.

Casares no dice nada

Interrogado por un periodista el ministro de don Augusto Barcia, señor Paz Andrade y del parlamentario mejicano señor Banda Day.

—¿Se dicen tantas cosas! Parece mentira que no nos conozcamos todavía después de dieciocho meses! De elecciones, en definitiva, nada hay nuevo que decir. Y, por tanto, nada digo.

Visitas en Guerra

El jefe del Gobierno recibió las visitas de don Augusto Barcia, señor Paz Andrade y del parlamentario mejicano señor Banda Day.

La reorganización de la Biblioteca

El ministro de Instrucción pública se reunió con los miembros de la sección cuarta del Consejo Superior de Cultura, que se refiere a literatura y artística.

En la reunión se trató acerca del modo de reorganizar la biblioteca. Asistieron, entre otros, los señores Azorín y Machado.

El ministro recibió asimismo a la Junta central de adquisición del Libro, que preside el señor Zozaya. Se trató de la reorganización de la Biblioteca Nacional que centralizará los servicios correspondientes a las bibliotecas incautadas a las Comunidades religiosas, lo cual se realizará en un plazo muy breve.

Una aclaración del señor Castrillo

El diputado a Cortes don Juan Castrillo nos ruega la publicación de la siguiente nota:

—En relación con unas declaraciones que me atribuyen algunos periódicos, me interesa rectificar un extremo importante.

Me preguntaron, en efecto, los representantes de la Prensa la impresión que me había producido el acuerdo de la minoría agraria de dirigir al Jefe del Estado un escrito referente al proyecto de ley de Congregaciones, y contesté literariamente esto: "Es un asunto muy serio"; pero me abstuve en absoluto de decir que me parecía acertado el propósito, que estimo muy delicado.

El asunto del señor March

Se ha hecho público el informe del señor Fernández Noguera (don Arturo), actual director general de Caminos y asesor de la Comisión de Responsabilidades, sobre el procesamiento de don Juan March.

Se afirma en dicho informe la existencia de un delito de cohecho, del que hace responsables al señor March y al general Primo de Rivera, y de otro de prevaricación con responsabilidad para el señor Calvo Sotelo por la concesión al primero del Monopolio de Tabacos en las plazas de soberanía de Marruecos.

En la primera parte del informe se hace una historia de todas las incidencias relativas a la concesión. Por separado se examina lo relativo a la concesión del Monopolio en las plazas de soberanía y el que afecta a la Zona del Protectorado.

Los funcionarios de Correos

La Agrupación Postal Republicana nos remite una nota en la que rectifica la información que ha aparecido en algunos periódicos, acerca de la agitación entre los funcionarios técnicos de Correos. Dice que dicha Agrupación no tiene coincidencia con los disidentes del Sindicato de Correos, que han pretendido mezclar en sus organizaciones los nombres de los señores Miranda y Alzamora, miembros activos de la Agrupación. Son las arbitrariedades cometidas por dicho Sindicato—añade—las que están produciendo un malestar efectivo entre los funcionarios postales. La Agrupación está al lado del Gobierno de la República, y se opone a los intentos de perturbación del Sindicato de empleados técnicos de Correos.

Los tradicionalistas

La Comunión Tradicionalista celebrará hoy domingo los siguientes actos: En Cádiz, donde hablará don José María Lamamié de Clairac; en Málaga, la señorita María Rosa Urraca Pastor; en Jaén, don Luis H. de Larramendi, y en Crevillente, don Ricardo Gómez Rojí. Los actos que se habían anunciado en Sevilla y Tortosa han sido suspendidos. El primero a fin de no coincidir con el que celebrará Acción Popular, y el segundo ha sido aplazado hasta muy en breve, que se inaugurará el Círculo Tradicionalista.

Teniente coronel detenido

VALENCIA, 25.—Esta tarde, en virtud de las órdenes recibidas de Madrid, ha sido detenido e ingresado en el Cárcel Modelo, a disposición del ministro de la Gobernación, el teniente coronel de Artillería retirado don Enrique Montesinos Checa. Este señor era comandante de un regimiento de Artillería, aquí en Valencia, cuando la sublevación dirigida por el señor Sánchez Guerra contra la Dictadura del general Primo de Rivera y fué condenado por un Consejo de guerra, siendo puesto en libertad cuando el advenimiento de la República.

INIGO, MUEBLES Baratísimos. Costanilla de los Angeles, 15.

ACADEMIA BERLITZ

INGLES, FRANCES, ALEMAN PROFESORES NATIVOS

Cada mes empiezan clases para principiantes Pidan prospecto

ARENAL, 24--Teléfono 10865

CASA BRIGIDA

PRESENTA SU COLECCION DE PRIMAVERA en su nuevo domicilio: CARRERA SAN JERONIMO, 37.—Teléfono 93671.

OPOSICIONES

Análisis gramatical y problemas de Aritmética, oral y por correspondencia. Honorarios, 25 pesetas al mes. ARERBAC, San Bernardino, 7, MADRID.

El medio más rápido

de combatir la **neurastenia** la **inapetencia** y el **desgaste físico** está en vigorizar el organismo con el famoso tónico-reconstituyente **Jarabe de HIPOFOSFITOS SALUD**

LAXANTE SALUD SIN LA MENOR MOLESTIA. CON LA MAYOR SUAVIDAD, CURA EL ESTREÑIMIENTO Y LA BILIS. Pídesse en Farmacias.

Su eficacia se manifiesta en seguida en cualquier época del año. Está aprobado por la Academia de Medicina. No se vende a granel.

Vasos cerebrales

¿Que acción ejerce la ASPIRINA?

Cualquier trastorno de la circulación sanguínea, cuya causa más frecuente son los enfriamientos, da lugar a la acumulación de escorias tóxicas que con la sangre llegan a los centros cerebrales que irritan produciendo dolores de cabeza. El dolor de cabeza es casi siempre señal de un trastorno general que empieza.

Las tabletas de ASPIRINA regularizan la circulación de la sangre, evitan la acumulación de las toxinas y con ello la causa de los dolores de cabeza y de enfermedades más graves.

Para obtener la acción terapéutica completa, es preciso emplear un preparado absolutamente puro e inocuo.

Fida pues siempre

Tabletas de ASPIRINA

y fíjese en la Cruz Bayer.

CASA SERNA

GRANDES OCAIONES. Escopetas sin perrillos desde 125 pesetas, gramófonos viaje, 85 pesetas; máquinas de escribir y fotográficas, pianos, baúles, maletas y objetos para regalo.

Hortaleza, 7 moderno (rinconada). Tel. 10290 9 (antiguo) SIN SUCURSALES

OPOSICIONES INSTRUCCION PUBLICA

Número 1 verdad en las últimas. Pidan detalles y apuntes.—COLEGIO DE SAN JOSE.—ESTUDIOS, 3, segundo.—Teléfono 74720.

MUEBLES

El mayor surtido en Arte Moderno. **NAVARRO, Valverde, 5** La mejor calidad y precios.

La situación de la industria corchera

Un requerimiento del Gobierno para que aumente el consumo

El ministro de Agricultura, en sus declaraciones de ayer a los periodistas, ha expuesto su opinión sobre el problema corchero.

—Uno de los problemas—dijo—que, de tiempo, preocupan más al Gobierno y a cuyo estudio ha dedicado varios Consejos, es el de la crisis corchera. España es el segundo país en la producción corchera del mundo, cuya cuarta parte le pertenece. Andalucía, Extremadura, Cataluña y determinadas comarcas de Castilla tienen la primera de estas regiones principalmente, una riqueza alcornoquera realmente privilegiada, no sólo en cantidad, sino en calidad. Al amparo de esta riqueza se creó en las zonas especialmente interesadas en ella una intensa industria preparadora y transformadora del corcho, que constituyó en épocas de prosperidad una fuente de bienestar, difundido entre muy numerosas familias campesinas, aparte lo que los beneficios de las grandes entidades representaban como incremento del haber nacional.

Pero la profunda crisis económica que el mundo padece, y que reduce tan gravemente la capacidad adquisitiva de los productos más caracterizados como necesitados de corcho; la red de tarifas y barreras arancelarias que entorpece las relaciones comerciales entre los distintos pueblos de la tierra; determinados aprovechamientos industriales ideados por países privados de corcho a base de otros productos, y otras circunstancias que actúan conjuntamente y con lamentable eficacia, determinaron en los últimos años una verdadera penuria, tanto para la producción alcornoquera como para las industrias que beneficiaban y transforman sus productos.

La crisis corchera

Esta penuria se ha acentuado en términos tales que obligan al Gobierno a intervenir para buscarle remedio o paliativo. En Extremadura, en Cataluña, en Andalucía, los obreros corcheros están sin trabajo; las factorías y explotaciones se cierran o reducen su actividad al mínimo indispensable, sobre todo desde que al durísimo golpe inferido al corcho español por la radical transformación de las tarifas arancelarias norteamericanas de hace tres años vino a sumarse últimamente la inesperada y fuertísima elevación de los Aranceles franceses, que nos cierra casi totalmente aquel mercado tradicional en que el gran país vintocista se abastecía de tapones corcheros.

Auxilio oficial

Atendiendo a ello, el Gobierno, en su Consejo de ayer, acordó, de momento, que por este ministerio se curse una disposición en el sentido de pedir a los otros ministerios, a las Diputaciones, municipios y corporaciones oficiales, para que vean los medios de utilizar el corcho en la construcción de edificios públicos. El corcho se ha utilizado, con evidente buen resultado, en algunos edificios de la Ciudad Universitaria. Al mismo tiempo que se dispone esto, se encarga a los servicios técnicos que estudien con la mayor urgencia la aplicación del corcho a la construcción de vagones de ferrocarriles, autobuses y camiones, tanto dedicados al transporte de viajeros como al de carnes y pescados, ganado vivo y sustancias alimenticias en general, en relación con las distancias normalmente recorridas en el tráfico correspondiente.

OPOSICIONES Y CONCURSOS

Aspirantes al Ministerio Fiscal.—Ayer aprobó el número 242, don Juan Garzón Pérez, con 20,70 puntos. Para el lunes están convocados los opositores comprendidos entre los números 244 al 264, ambos inclusive.

Registros.—Aprobaron anteaer: números 333, don Celedonio Barrera de la Cabareda, 13,75; 339, don Angel Martín Sinfuentes, 14,75; 346, don José María Martínez Carande Linares, 14, 362, don Diego Palacios Casado, 15; 363, don Angel Ruiz Herranz de las Pozas, 13,25; 372, don José Joaquín Royo Alfonso, 15; 382, don José Prats Benedi, 12,50; 395, don Juan Jiménez Daza, 14; 398, don José María Leirado Sacristán, 15,50; 404, don José Antonio Fernández Castañón 13. Para hoy están convocados los que faltaron por examinar ayer.

Auxiliares de Gobernación.—Ayer aprobaron: 802, Francisco Noguera Roig, 21; 803, Concepción Alvarez Rodríguez, 14,25; 829, Mercedes Lazo Ortega, 15,15. Para mañana lunes están citados del 861 al 999 inclusive.

Cuerpo de veedores.—La "Gaceta" de ayer publica la relación de los opositores a plazas del Cuerpo de veedores del servicio de persecución de fraudes en los vinos y demás bebidas alcohólicas, con el número que les ha caído en suerte.

Oficiales de Secretaría técnica de Instrucción pública.—El segundo ejercicio se ha convocado para el día 10 de abril, en la Facultad de Derecho de la Universidad Central, para los opositores a plazas de oficiales de la Secretaría Técnica del ministerio de Instrucción Pública y Bellas Artes.

¡EUREKA!

EL CALZADO INSUPERABLE. Precios muy rebajados. NICOLAS M. RIVERO, 11, MONTEBA, 35, GOTA, 6.

"Standard"

8 y 12 caballos. Modelos 1933. FERNANDO EL SANTO, 24.

ITURZAETA

Purza Oriente, 3 Presenta su colección. Primavera y Verano.

Cabreiro

CALCULOS HEPATICOS Y NEFRITICOS

AGUA DE BEI TELU

Contraveneno natural del ácido úrico. Repte. Dep. H. de H. Blesgo.

LA IBERIA Bujías esteéricas. Jabones morenos. Exigir siempre esta acreditada marca. Bravo Murillo, 20. Madrid. Teléfono 33964.

CALEFACCIONES AGUADO

SANITARIOS. ALONSO OANO, 25. Teléfono 8113. MADRID

ALMORRANAS -- VARICES -- ULCERAS

Tratamiento curativo científico sin operación ni pomadas. No se cobra hasta estar curado. DOCTOR ILLANES, Hortaleza, 15 (antes 17). Teléfono 13970.

No basta

QUE PONGAV. BUJIAS NUEVAS A SU COCHE; PARA OBTENER DE EL TODO EL RENDIMIENTO, ES NECESARIO QUE SEAN

CHAMPION

PIDALAS EN SU GARAGE

APICULTORES

Explotad la **COLMENA "PERFECCION"** Pidan catálogo

LA MODERNA APICULTURA, S. A. Apartado 9.008. MADRID Doctor Esquerdo, 17 duplicado.

El trabajo abrumador produce cansancio y dolores de cabeza que en la mayoría de los casos son debidos a una vista defectuosa. El creer que vea Ud. bien no quiere decir que su vista sea normal. Hágase examinar por un Médico especialista.

El Instituto Médico Oculista COTTET es el único que verdaderamente cuenta en Madrid con Médico especializado y en el que gratuitamente le harán este examen por once procedimientos distintos.

El mejor servicio al precio más reducido.

Instituto médico oculista Cottet

Príncipe, 17. Madrid Teléfono 14.430

Siemens

Los más conocidos

SOLARES

La mejor agua medicinal y de mesa

EL DANUBIO AZUL

Las mejores creaciones de la ORQUESTA RODE en discos únicamente en AEOLIAN

HERNIAS

Curación radical por INYECCIONES

Dr. M. ESPINOSA. Sagasta, 4. De 8 a 6

CALEFACCIONES AGUADO

SANITARIOS. ALONSO OANO, 25. Teléfono 8113. MADRID

ALMORRANAS -- VARICES -- ULCERAS

Tratamiento curativo científico sin operación ni pomadas. No se cobra hasta estar curado. DOCTOR ILLANES, Hortaleza, 15 (antes 17). Teléfono 13970.

No basta

QUE PONGAV. BUJIAS NUEVAS A SU COCHE; PARA OBTENER DE EL TODO EL RENDIMIENTO, ES NECESARIO QUE SEAN

CHAMPION

PIDALAS EN SU GARAGE

APICULTORES

Explotad la **COLMENA "PERFECCION"** Pidan catálogo

LA MODERNA APICULTURA, S. A. Apartado 9.008. MADRID Doctor Esquerdo, 17 duplicado.

El trabajo abrumador produce cansancio y dolores de cabeza que en la mayoría de los casos son debidos a una vista defectuosa. El creer que vea Ud. bien no quiere decir que su vista sea normal. Hágase examinar por un Médico especialista.

El Instituto Médico Oculista COTTET es el único que verdaderamente cuenta en Madrid con Médico especializado y en el que gratuitamente le harán este examen por once procedimientos distintos.

El mejor servicio al precio más reducido.

Instituto médico oculista Cottet

Príncipe, 17. Madrid Teléfono 14.430

Ladrones de horas

No todos los días sucede un hecho divertido, a propósito del cual pueden decirse cosas más o menos alegres. Ayer un queridísimo amigo nos contó, en secreto, una grave noticia. A la larga lista de enemigos que el hombre pacífico e ingenioso tiene, como son los fabricantes de gasosas, los vendedores de pestiferos y los amigos que dan consejos desinteresados, hay que añadir los ladrones de horas.

Los ladrones de horas son agentes de la sociedad secreta "El anhelado empleo", que se dedica a proporcionar colocaciones a muchachos de la clase media o a heroicos y abnegados padres de familia que han perdido la fe en las cartas de recomendación. También cuenta entre sus clientes a algún desesperado industrial. Muy pocos, pues el gerente de la sociedad no concede begravancia monetaria a los industriales.

Nadie puede decir dónde están instaladas las oficinas de "El anhelado empleo", pero hay muchos jovencitos de la clase media y desocupados padres de familia que han recibido la visita de uno de sus corredores.

El corredor dice siempre, poco más o menos:

—A nosotros ha llegado la noticia de que usted se encuentra sin trabajo. La sociedad secreta y anónima "El anhelado empleo", le hace, por mi conducto, una proposición que usted debe meditar. Seguramente, usted ha intentado ya buscar una ocupación, fuese la que fuese. Nosotros venimos a ofrecerle la colocación que apetezca: el anhelado empleo. Estoy seguro, completamente seguro, de que usted envía a su amigo Rodríguez porque este individuo goza de un estupendo empleo que le permite comprar calcetines a los chicos y mil chucherías más. El empleo de Rodríguez está a su disposición. Usted se inscribe en nuestro censo, paga ciento cincuenta pesetas de entrada, y al día siguiente, uno de nuestros formidables ladrones de horas se hace presentar a Rodríguez en el café. Cuando éste sale del establecimiento para ir a la oficina, nuestro ladrón le acompaña, habla con él de política y con sus tretas, consigue que Rodríguez llegue a su obligación con una hora de retraso. Repite la "faena" durante quince días, hasta que Rodríguez, que ha sido amonestado por su jefe ocho o diez veces, discute con nuestro agente violentamente, le golpea y aquella tarde es conducido a la Comisaría más próxima. Inmediatamente, otro estupendo ladrón de horas lo coge por su cuenta, y antes de que pasen diez días, Rodríguez es expulsado. Nosotros, que tenemos todo bien organizado, conseguimos que usted vaya a ocupar su vacante.

Nuestro amigo no pudo decirnos si por dicho procedimiento han logrado colocación algunos asociados. Lo que sí nos aseguró es que hay más de un centenar de individuos que se dedican a ladrones de horas, con lo que queda demostrado que la sociedad "El anhelado empleo" sirve para que algunos hayan encontrado colocación.

Dos atropellos

Carlos Sotero Planas, de cinco años, domiciliado en la calle de Alcalá, número 166, sufre lesiones de pronóstico reservado, que le causó en dicha calle la camioneta 1.590-Cu, conducida por Marcos Fernández Lopezino, vecino de Luján.

—Valentín Coto Cano, de diez y ocho años, domiciliado en la carretera de Aragón, número 8, sufre lesiones de pronóstico reservado, que le causó en dicha carretera la camioneta 822-Av., conducida por Alfonso Puertas González.

Le roban un aparato de "radio". Enrique Muñoz Alfonso, de veintidós años, domiciliado en la calle de Larra, número 9, denunció que de una bodega que tiene en su domicilio le robaron ayer un aparato de "radio", valorado en 600 pesetas.

Atropellado por un tranvía

Ayer fué atropellado por un tranvía Eugenio Vega Almazán, de diez y nueve años, domiciliado en Pacifico, número 12. Eugenio fué asistido en la Casa de Socorro del distrito del Congreso de lesiones que fueron calificadas de pronóstico reservado.

Se cae de un tranvía En la calle de Santa Engracia se cayó de un tranvía Luis Caudel Rico, de treinta y un años, domiciliado en la calle de Cristóbal Bordiu, número 46. En la Casa de Socorro del distrito de Chamberí fué asistido de lesiones que fueron calificadas de pronóstico reservado.

Dos detenidas

Ayer fueron detenidas María Pérez Sánchez y Juana Durán Gil, que en una tienda del paseo de las Delicias habían robado dos piezas de tela valoradas en 200 pesetas.

Intento de atraco

En la Casa de Socorro del distrito de La Latina fué asistido Tiburcio Polo Sacristán, de cuarenta años, de diversas contusiones de carácter leve. Manifestó que cuando se dirigía a su domicilio, calle de Elvira Barrio, 6 (Carabanchel Bajo), le salió al paso un sujeto desconocido, intimándole a que le entregase todo el dinero que llevaba. Como Tiburcio se negara, el desconocido le agredió dándole después a la fuga.

SEGURO DE ACCIDENTES DEL TRABAJO

En 1.º de abril próximo empieza la obligación legal para todos los patronos de asegurar a sus obreros, empleados, mancebos y viajantes, contra el riesgo de muerte e incapacidad permanente por accidentes del trabajo.

"LA PRESERVATRICE"

ofrece a usted la contratación del seguro completo de accidentes del trabajo, o sea: MUERTE, INCAPACIDAD PERMANENTE, INCAPACIDAD TEMPORAL Y ASISTENCIA MEDICO-FARMACEUTICA en un solo contrato Para informes y presupuestos, dirigirse a la Delegación de la Compañía en Madrid, calle de Alcalá, núm. 16, principal (edificio del Banco de Bilbao). Teléfono 11028

Jesucristo en su obra

ELIGIO PARA APOSTOLES A DOCE POBRES E INFELICES PESCADORES

Si los hubiera escogido entre los oradores y filósofos, hubiese sido fácil explicar la propagación de su obra

Prometer placeres y riquezas es la manera de atraer a los que sufren

Cristo, en cambio, promete privaciones, tribulaciones y persecución

ULTIMA CONFERENCIA DEL PADRE LABURU

El público, desbordado de entusiasmo, aplaudió en el templo

Mucho antes de empezar el rosario, los que no podían entrar en la Catedral se lamentaban de que el templo fuese tan pequeño para estos casos. Como sea, esta multitud de hombres es el característico y extraordinario de las conferencias cuaresmales de este año. También presidia el señor Obispo con el V. cario, señor Morán.

Semblanza de los Apóstoles

Pronto entró en materia el P. Laburu, comenzando por la vocación de los Apóstoles. Eligió Jesucristo doce pobres pescadores, pueblerinos, analfabetos casi todos, y los llamó Apóstoles.

¿Quiénes eran éstos? Como individuos, Pedro era fiel, más que valiente, imprudente; Felipe, dócil, previsor y sencillo; Bartolomé, recto, algo instruido e independiente; Mateo, cobrador aduanero, clase despreciada, por sus coacciones y por ser ministro de dominación extranjera; Juan, espíritu fino y de gran penetración psicológica; Judas, avaro, intrigante, traidor.

Colectivamente eran hombres desconfiados, miedosos, vanos, pagados de su dignidad; murmuradores, ambiciosos, cobardes; obstinados en esperar un reino de Jesucristo, lleno de poder y fausto mundano. Tan ambiciosos por los puestos de ese reino, que Santiago y Juan pidieron que se les colgase a ambos lados de Jesús. Confiados y presuntuosos a veces, para caer después en la mayor cobardía. El cabeza de todos es infiel y llegó a negarle tres veces; Judas le entregó por 30 monedas, para que le matasen.

He aquí los doce hombres que Jesús escogió para realizar su obra en el mundo. Ninguno de vosotros los confiaría sus negocios; eran demasiado pleyebos, sin instrucción, interesados, cobardes, infieles a su Señor, sin trato social, sin poder humano alguno, infelices pueblerinos galileos.

Los eligió para confundir a los grandes

San Pablo comenta que Dios eligió lo más débil y lo más despreciable del mundo para confundir a los grandes y fuertes. Todo para que los hombres no se glorien en su presencia y para que respaldase la virtud divina de su cruz. Los Apóstoles eran lo más despreciable de los judíos, galileos al fin. Pero los judíos eran considerados por los romanos como gente perversa. Tácito, Plinio, Amiano Marcellino no les ahorran los epítetos más despreciables. San Pablo dice que los elegidos por Jesucristo eran "lo necio del mundo". Ello fué con designio especial de Jesucristo. Si los hubiera escogido entre los oradores, los filósofos, los generales, los potentados, hubiese sido fácil explicar la estilización y propagación de la obra de Jesucristo.

Sin embargo, aun siendo los Apóstoles unos infelices, como eran, en efecto, la fuerza de las ideas que predicaron podría ejercer influencia en el mundo. Si se predicaba a obreros hambrientos y oprimidos y se les encarecen sus reivindicaciones, los gozos de la vida, se comprende que se les entusiasma. Prometer placeres, pasiones saciadas, dominio, riquezas, a los que sufren y carecen, es la manera de atraerlos. Pero los Apóstoles se presentan al mundo con un programa bien extraño.

El programa de Cristo

¿Y qué mundo! El mundo en que el orden sexual llegó a perversiones no soñadas, a la pública divinización del vicio, dedicando templos a hombres que habían sido prostituidos en público con ritos de iniciación en sus perversiones. El mundo de la esclavitud de que ni siquiera podemos hacernos idea; en que el esclavo, sus hijos y su mujer eran cosas de las que el amo usaba y abusaba a su antojo. El mundo de los vicios y las perversiones de los vicios.

A este mundo se presentan predicando los despreciables Apóstoles. Al mundo de los Virgilio y Ovidio, de los Cicerones y Demóstenes presentan la doctrina de uno que murió ajusticiado en una cruz, mojado y atormentado del modo más público y grosero. Presentan ellos sencilla y llanamente una doctrina con un contenido extraño: un Dios en tres personas; la resurrección, la eucaristía, dogmas que la razón humana no podía comprender por sí sola. Doctrina que impone las obligaciones más costosas; que no promete lucro terreno, sino privaciones, tribulaciones y persecuciones. Bienaventurados los pobres, los mansos, los misericordiosos, los limpios de corazón. ¡Vaya un programa para arrastrar en pos de sí al mundo aque! Meditad si es programa que tiene alientes para arrastrar muchedumbres. Con desprecio cuajado de odio fue recibida tal doctrina por los grandes genios y talentos del imperio. Tácito le llama "excecrable superstición". Plinio "insensatez"; Minucio Felix "opinión loca", indigna de todo griego y romano.

Su doctrina prevalece

Pero no se la despreció tan sólo. Había que hacerla del imperio. Toda su fuerza y poder, que eran omnímodos, puso el imperio por obra para aniquilar aquella predicación necia propuesta por unos judíos despreciables. Estalló rugiente la persecución el año 64 con un emperador cuyo solo nombre es símbolo de toda crueldad, Nerón. Cuerpos de cristianos empapados en pez y resina sirvieron de hachas para alumbrar la Roma de Nerón; como reses al matadero fueron conducidos los cristianos al circo y al coliseo para echarlos a las fieras; inventaron toda clase de tormentos. Domicia-

Asamblea de Acción Popular en Córdoba

Ha sido autorizado el mítin monstrosu que se celebrará hoy en la plaza de toros

CORDOBA, 25.—Con gran entusiasmo ha comenzado esta mañana sus tareas la Asamblea provincial de Acción Popular. Asistieron también a las deliberaciones las Juventudes del partido y la Sección femenina. Después de aprobada la Memoria, dióse cuenta de las conclusiones aprobadas en el Congreso de la CEDA, recientemente celebrado.

En la sesión de la tarde se trató de lo referente a la organización electoral provincial y se delegó a los Comités de los pueblos para que efectúen alianzas cuando las circunstancias lo aconsejen, y siempre sujetándose a las conclusiones del Congreso Nacional.

A las ocho de la noche se ha autorizado el mítin monstrosu que mañana se celebrará a las once de la mañana en la Plaza de Toros. A las cinco de la tarde se celebrará otro en la Plaza de Toros de Pozoblanco, en el que tomará parte también el señor Gil Robles.

Mitin en Valladolid

VALLADOLID, 25.—El próximo día 2 de abril, se celebrará en el teatro Calderón un importante mítin organizado por el Comité electoral de derechas. Tomarán parte el abogado don Luciano de la Calzada, la señorita Pilar Careaga y el diputado don Dimas de Madariaga.

Para el día 27 del actual, la Liga Anticomunista Española ha organizado una conferencia para señoras a cargo del presidente de Acción Popular de Asturias, don José María Ladreda.

Propaganda en Cambados

PONTEVEDRA, 25.—En Villanueva de Arosa se celebró un acto de propaganda derechista. El salón estaba rebosante de gente y dirigió la palabra a los concurrentes el propagandista y vocal de la Organización de Derechas del partido judicial de Cambados, señor Quintanilla. Algunos elementos extremistas intentaron alterar el orden pronunciando frases ofensivas a los principios religiosos, pero bien pronto se vieron obligados a salir del salón.

Mañana domingo se celebrarán actos análogos en Caleiro, San Miguel y Ribadumia, en cuyas parroquias reina gran entusiasmo por organizar Comités.

Conferencia social

AVILA, 25.—En el salón de Actos de la Casa Social Católica y ante numerosísimo público, dió una conferencia el vicepresidente de la Federación Agraria, señor G. Vega, quien manifestó que no hay igualdad comparable a la que brinda la Iglesia por las Encíclicas de los Papas. Califica la "Rerum Novarum", de carta magna de los obreros. Combate al socialismo, que, dice sólo puede conducir al caos sin conseguir dignificar a los obreros, y al final pide que se agrupen los obreros y los patronos en los Sindicatos Católicos, que resolverán las cuestiones en sentido cristiano. El orador fué muy ovacionado.

Conclusiones de la Confederación Española de Derechas Autónomas

Están a la venta en las oficinas de Acción Popular, Alfonso XI, número 4, primero, en folletos.

Precio: número suelto, 10 céntimos. Por 100 ejemplares, 7,50 pesetas.

Discursos de los señores Monge Bernal, Valiente y Gil Robles

en el mítin de clausura de la primera Asamblea provincial de Acción Popular de Sevilla.

Precio del folleto: 25 céntimos número suelto.

RONUK

CERRA INGLESA PARA PISOS CASTELLAS. Plaza Herradores, 12.

no, Decio, Diocleciano, Galerio... El imperio, queriendo aplastar al cristianismo, por todos los medios y los tenía todos.

Existieron imperios y naciones grandes y famosos; Siria, Persia, Egipto, Roma. Existieron y ya no existen. Pero la doctrina, que era una irrisión; la doctrina propagada por despreciables judíos sin cultura ni ascendencia humana, esa sobrevive y no desaparece. Soldados, filósofos, senadores, esclavos y libres se hacen cristianos y mueren por su fe aun entre los tormentos más atroces. Poco después los mismos perseguidores se asombran de la multitud de cristianos y Tertuliano puede decirles: "Somos de ayer y lo llenamos todo; sólo os dejamos vuestros templos... vacíos". Constantino, con poderosa visión política, ve la marcha inevitable de la sociedad aquella y da libertad a los cristianos. Es el triunfo de la obra de Jesucristo. Después, veinte siglos de conquista y progresos incansables hasta llenar el mundo. Este es el gran milagro de la historia. Si fuera cosa de hombres, como cuerdamente decía Gameliet, el tiempo le hubiera hecho desaparecer; pero como era cosa de Dios, todo fué inútil contra ella. Esta es la explicación del hecho histórico de la existencia de la Iglesia.

Entusiasmo del público

He aquí un sucinto y escueto esquema de la elocuente conferencia. El efecto sobre el auditorio fué tan intenso, que al acabar el padre, ni el respeto al templo pudo impedir que no estallaran los aplausos, sobre todo cuando el orador dió gracias a sus oyentes, prometiéndoles acordarse de ellos toda su vida. Se llegaron a dar incluso algunos vivas. Entonces el padre volvió al púlpito para rogar al auditorio que moderara su entusiasmo. El público comenzó entonces a salir lentamente del templo.

El P. Laburu hablará también el año próximo

El Obispo ha invitado al padre Laburu para que en el año próximo dé otra serie de conferencias, dado el interés que han despertado las del año actual.

BEM

Guardia civil muerto por unos atracadores deportados

BARCELONA, 25.—Esta tarde, como día festivo, el guardia civil Antonio Campos Ramírez, de veintidós años, guardia de segunda del 21 Tercio de Caballería, salió a dar un paseo vestido de paisano, con su novia, Josefina Fernández Moreno, de diecinueve años. Se dirigieron a Montjuich, y al llegar, ya anochecido, al sitio denominado Lengua de la Serpiente, cerca del castillo de Montjuich y de las torres del cementerio nuevo, se pararon en un momento para ver el panorama. Entonces les salieron al encuentro dos sujetos jóvenes, uno vestido con un traje oscuro y el otro con un guardapolvo, quienes, empujando sendas pistolas obligaron al guardia a levantar los brazos. Los atracadores se apoderaron de cuanto dinero llevaba encima. Al ir a registrarle uno de los bolsillos de la americana, le dijo: "Ahí no encontrarán dinero; lo único que encontrarán es un carnet de la Guardia civil". Uno de los atracadores le dijo: "¡Ah! ¡Conque eres de la Guardia civil!, y le deserró tres tiros, que le produjeron la muerte en el acto. La muchacha fué presa de un ataque de nervios. Un teniente de Artillería, que pasaba con dos soldados, salió en persecución de los atracadores, quienes respondieron con sus pistolas a los disparos que les hacían. La guardia del castillo dió tabacón, sin conseguir detener a los atracadores. Parece que la novia del guardia civil muerta, ha reconocido en las fotografías que le ha mostrado la Policía, a uno de los asesinos.

Sanatorio de Panticosa

A 1.250 metros de altura. La niebla es desconocida. Médico director, Dr. Ferrer Allué. Informes y detalles, gratis, a Panticosa Pirineos, S. A. Paseo de Sagasta, 25. ZARAGOZA. En Madrid: Santa Teresa, 10. 1.ª dcha. Policlínica Dr. Tello. Teléfono 36152.

Catarros, Tos, Fatiga, Jarabe Madariaga

BENZOCINAMICO, SEDANTE. REMEDIO EFICAZ. Venta en farmacias, Madrid y provincias.

Oposiciones a Correos

Convocadas 150 plazas. No se exige título. No hay límite mínimo de edad. Inscripciones hasta el 31 de marzo. Exámenes en julio. Para programas "Contestaciones", y preparación con PROFESORADO DEL CUERPO, diríjense al "INSTITUTO REUS", PRECIADOS, 23, y FUERTA DEL SOL, 13. MADRID. Tenemos "Residencia-Internado".

Si quiere mucho Dinero

por Papeletas del Monte y toda clase de Alhajas. LA CASA CENTRAL es la UNICA que PAGA el 100 por 100 más que las demás Casas.

Postas, 7 v. 9

Ulloa óptico

Carmen, 14.—MADRID

Enfermos de estómago!

CUANDO NUNCA ENCONTREIS NINGUN REMEDIO TOMAD DIGESTOVITAL OS CURARA MARAVILLOSAMENTE FR.35

El coche más imitado

GRAHAM

Presenta sus últimos modelos de 6 y 8 cilindros para 1933.

En el diseño de sus coches han llegado a la PERFECION ESTETICA.

En la construcción de sus "chassis", a una SEGURIDAD y AGRADO en la marcha difícilmente superados.

Por su ballestaje (exterior), a la MAXIMA ESTABILIDAD en la marcha.

Por su sistema de dirección en combinación con el de sus ballestas delanteras, suprimen todas las reacciones del camino sobre el volante, a una COMODIDAD única en su clase.

Por el esmerado servicio de sus talleres con mecánicos especializados, a la máxima GARANTIA posible.

Llevan todos los adelantos modernos, rueda libre, cambio sincronizado, frenos superhidráulicos, etc.

Han vuelto al cambio de tres velocidades (dos de ellas silenciosas), evitando los contratiempos que a veces origina el de cuatro

La supresión de lujos en las instalaciones de venta y de exceso de propaganda permite reducir los precios.

Por el esmero en la construcción y selección de materiales han llegado a compromisos de 1/2, no conseguidos por ninguna otra marca.

Los coches de todas las marcas son buenos con arreglo a su precio, pero sobre ellos algunos se destacan por su refinamiento.

El mundo de los coches de hoy día los coches de todas las marcas son buenos con arreglo a su precio, pero sobre ellos algunos se destacan por su refinamiento.

MUNDO CATOLICO

Ejercicios espirituales dirigidos por el P. Ibeas

COMENZARAN MAÑANA EN SANTA BARBARA

En la parroquia de Santa Bárbara se celebrarán Ejercicios Espirituales para caballeros, del 27 al 31 del actual, dirigidos por el P. Bruno Ibeas, agustino. Todos los días, a las ocho y media de la mañana, Misa y Meditación. Por la tarde, a las siete, Ejercicio e Instrucción. Los temas a desarrollarse por el P. Ibeas son los siguientes:

La fe.—Influjo preponderante de ella en el desarrollo de la vida y del pensamiento.—¿Está la fe de acuerdo con la razón o en su contra?—El supuesto conflicto de la ciencia y la fe.—Los fundamentos de la fe.—Ampliaciones de la razón por la fe.

La vida cristiana.—Formas comunes de la vida cristiana.—El plan evangélico de la conducta para el hombre.—El Cristianismo es una doctrina de vida o una doctrina de futuro?—La proyección cristiana hacia lo futuro y la vida presente.

La divinidad de la religión.—Concepto de religión.—¿Por qué existen tantas?—Trascendencia de Cristianismo sobre las otras religiones.—Su preparación histórica, su doctrina, su fundador.—El hecho de su establecimiento en el mundo.

La economía cristiana.—La justicia y la caridad como principios fundamentales.—¿Responde mejor a la noción racional de justicia la justicia cristiana o la socialista?—El Evangelio y la riqueza.—¿Está condenada ésta en sí?—Concepto cristiano de la propiedad y papel que las doctrinas cristianas sobre la usura y el justo precio han desempeñado en economía.—Algo sobre la coacción del obrero y el patrono en la producción.—¿Por qué el comunismo es admisible y por qué es rechazable.

La institución cristiana de la confesión.—Relaciones del sacramento con las tendencias naturales del espíritu.—El valor expiatorio de la confesión.—¿Inventada por alguien u ordenada por Cristo?—Compromisos y referendos.—¿Enviece la confesión al hombre?—Los efectos salvadores de la confesión.

Detenido por malversación

En el ministerio de Agricultura fué detenido un empleado llamado Teodoro Mozo Damiel, de treinta años, casado, domiciliado en Murcia, 24, que estaba encargado de la recepción de fondos en la Dirección general de Minas. Parece ser que la detención ha sido motivada por una denuncia del director del ramo, en vista de la conducta un tanto extraña que venía observando dicho empleado, el cual, incluso dejó de asistir a su despacho. Los jefes empezaron a sospechar de esta anomalía y ello dió lugar a determinada investigación, cuyo resultado obligó a requerir la presencia de dicho funcionario en el Ministerio.

Confederación de Obreros Católicos de Levante

VALENCIA, 25.—Los propagandistas de la Confederación de los Obreros Católicos de Levante, celebraron un mitin en el local social del Sindicato Católico de Oficios Varios de Cuart de Poblet. Los oradores, J. Lázaro y F. Barrachina, fueron muy aplaudidos por la concurrencia, formada exclusivamente de obreros que llenaba el local.

Los mismos propagandistas visitaron el Patronato Católico Social, de Alcira, en donde fueron recibidos por destacados miembros de dicha entidad, celebrándose una reunión de carácter particular, en la que se trató del impulso a dar a la acción social.

Ayer noche, en Bellreguard, tuvo lugar un grandioso mitin obrero. El local de la Derecha Regional, en el que se celebraba el acto, se encontraba atestado antes de comenzar el mismo. Ocuparon la tribuna los propagandistas Lázaro, Barrachina y doctor Llin, cuyos discursos enardecieron al auditorio, que interrumpió frecuentemente a los oradores con bravos y grandes aplausos. Al mitin asistieron muchos elementos socialistas, que en alguna ocasión exteriorizaron su asentimiento a las doctrinas que se vertían. También había representaciones de los pueblos limítrofes, en que existen organizaciones obreras.

Todos los actos eran de propaganda de la próxima Asamblea de trabajadores del campo, que se celebrará en Valencia los días 25 y 26 del corriente mes.

Los cadáveres de los marinos ingleses

VILLAGARCIA DE AROSA, 25.—Hoy serán conducidos a Inglaterra los cadáveres de los marinos ingleses que murieron en el accidente de aviación de ayer. Una de las víctimas era un oficial del Cuerpo general, que fué invitado por el aviador a dar una vuelta. El Ayuntamiento, el vicecónsul británico, el Nuevo Club y otras sociedades enviaron a bordo gran número de coronas de flores naturales. En la mañana de hoy fué traído del mar el aparato, que quedó destruido. Acompañado del alcaide y autoridades, el cadáver de la Universidad de Santiago, señor Alcalá Zamora, hijo del Presidente de la República, visitó la Escuadra. Esta zarpará a las diez de la noche.

COMENZARAN MAÑANA EN SANTA BARBARA

Ejercicios espirituales dirigidos por el P. Ibeas

COMENZARAN MAÑANA EN SANTA BARBARA

En la parroquia de Santa Bárbara se celebrarán Ejercicios Espirituales para caballeros, del 27 al 31 del actual, dirigidos por el P. Bruno Ibeas, agustino. Todos los días, a las ocho y media de la mañana, Misa y Meditación. Por la tarde, a las siete, Ejercicio e Instrucción. Los temas a desarrollarse por el P. Ibeas son los siguientes:

La fe.—Influjo preponderante de ella en el desarrollo de la vida y del pensamiento.—¿Está la fe de acuerdo con la razón o en su contra?—El supuesto conflicto de la ciencia y la fe.—Los fundamentos de la fe.—Ampliaciones de la razón por la fe.

La vida cristiana.—Formas comunes de la vida cristiana.—El plan evangélico de la conducta para el hombre.—El Cristianismo es una doctrina de vida o una doctrina de futuro?—La proyección cristiana hacia lo futuro y la vida presente.

La divinidad de la religión.—Concepto de religión.—¿Por qué existen tantas?—Trascendencia de Cristianismo sobre las otras religiones.—Su preparación histórica, su doctrina, su fundador.—El hecho de su establecimiento en el mundo.

La economía cristiana.—La justicia y la caridad como principios fundamentales.—¿Responde mejor a la noción racional de justicia la justicia cristiana o la socialista?—El Evangelio y la riqueza.—¿Está condenada ésta en sí?—Concepto cristiano de la propiedad y papel que las doctrinas cristianas sobre la usura y el justo precio han desempeñado en economía.—Algo sobre la coacción del obrero y el patrono en la producción.—¿Por qué el comunismo es admisible y por qué es rechazable.

La institución cristiana de la confesión.—Relaciones del sacramento con las tendencias naturales del espíritu.—El valor expiatorio de la confesión.—¿Inventada por alguien u ordenada por Cristo?—Compromisos y referendos.—¿Enviece la confesión al hombre?—Los efectos salvadores de la confesión.

Detenido por malversación

En el ministerio de Agricultura fué detenido un empleado llamado Teodoro Mozo Damiel, de treinta años, casado, domiciliado en Murcia, 24, que estaba encargado de la recepción de fondos en la Dirección general de Minas. Parece ser que la detención ha sido motivada por una denuncia del director del ramo, en vista de la conducta un tanto extraña que venía observando dicho empleado, el cual, incluso dejó de asistir a su despacho. Los jefes empezaron a sospechar de esta anomalía y ello dió lugar a determinada investigación, cuyo resultado obligó a requerir la presencia de dicho funcionario en el Ministerio.

Confederación de Obreros Católicos de Levante

VALENCIA, 25.—Los propagandistas de la Confederación de los Obreros Católicos de Levante, celebraron un mitin en el local social del Sindicato Católico de Oficios Varios de Cuart de Poblet. Los oradores, J. Lázaro y F. Barrachina, fueron muy aplaudidos por la concurrencia, formada exclusivamente de obreros que llenaba el local.

Los mismos propagandistas visitaron el Patronato Católico Social, de Alcira, en donde fueron recibidos por destacados miembros de dicha entidad, celebrándose una reunión de carácter particular, en la que se trató del impulso a dar a la acción social.

Ayer noche, en Bellreguard, tuvo lugar un grandioso mitin obrero. El local de la Derecha Regional, en el que se celebraba el acto, se encontraba atestado antes de comenzar el mismo. Ocuparon la tribuna los propagandistas Lázaro, Barrachina y doctor Llin, cuyos discursos enardecieron al auditorio, que interrumpió frecuentemente a los oradores con bravos y grandes aplausos. Al mitin asistieron muchos elementos socialistas, que en alguna ocasión exteriorizaron su asentimiento a las doctrinas que se vertían. También había representaciones de los pueblos limítrofes, en que existen organizaciones obreras.

Todos los actos eran de propaganda de la próxima Asamblea de trabajadores del campo, que se celebrará en Valencia los días 25 y 26 del corriente mes.

Los cadáveres de los marinos ingleses

VILLAGARCIA DE AROSA, 25.—Hoy serán conducidos a Inglaterra los cadáveres de los marinos ingleses que murieron en el accidente de aviación de ayer. Una de las víctimas era un oficial del Cuerpo general, que fué invitado por el aviador a dar una vuelta. El Ayuntamiento, el vicecónsul británico, el Nuevo Club y otras sociedades enviaron a bordo gran número de coronas de flores naturales. En la mañana de hoy fué traído del mar el aparato, que quedó destruido. Acompañado del alcaide y autoridades, el cadáver de la Universidad de Santiago, señor Alcalá Zamora, hijo del Presidente de la República, visitó la Escuadra. Esta zarpará a las diez de la noche.

COMENZARAN MAÑANA EN SANTA BARBARA

Ejercicios espirituales dirigidos por el P. Ibeas

COMENZARAN MAÑANA EN SANTA BARBARA

En la parroquia de Santa Bárbara se celebrarán Ejercicios Espirituales para caballeros, del 27 al 31 del actual, dirigidos por el P. Bruno Ibeas, agustino. Todos los días, a las ocho y media de la mañana, Misa y Meditación. Por la tarde, a las siete, Ejercicio e Instrucción. Los temas a desarrollarse por el P. Ibeas son los siguientes:

La fe.—Influjo preponderante de ella en el desarrollo de la vida y del pensamiento.—¿Está la fe de acuerdo con la razón o en su contra?—El supuesto conflicto de la ciencia y la fe.—Los fundamentos de la fe.—Ampliaciones de la razón por la fe.

La vida cristiana.—Formas comunes de la vida cristiana.—El plan evangélico de la conducta para el hombre.—El Cristianismo es una doctrina de vida o una doctrina de futuro?—La proyección cristiana hacia lo futuro y la vida presente.

La divinidad de la religión.—Concepto de religión.—¿Por qué existen tantas?—Trascendencia de Cristianismo sobre las otras religiones.—Su preparación histórica, su doctrina, su fundador.—El hecho de su establecimiento en el mundo.

La economía cristiana.—La justicia y la caridad como principios fundamentales.—¿Responde mejor a la noción racional de justicia la justicia cristiana o la socialista?—El Evangelio y la riqueza.—¿Está condenada ésta en sí?—Concepto cristiano de la propiedad y papel que las doctrinas cristianas sobre la usura y el justo precio han desempeñado en economía.—Algo sobre la coacción del obrero y el patrono en la producción.—¿Por qué el comunismo es admisible y por qué es rechazable.

La institución cristiana de la confesión.—Relaciones del sacramento con las tendencias naturales del espíritu.—El valor expiatorio de la confesión.—¿Inventada por alguien u ordenada por Cristo?—Compromisos y referendos.—¿Enviece la confesión al hombre?—Los efectos salvadores de la confesión.

Detenido por malversación

En el ministerio de Agricultura fué detenido un empleado llamado Teodoro Mozo Damiel, de treinta años, casado, domiciliado en Murcia, 24, que estaba encargado de la recepción de fondos en la Dirección general de Minas. Parece ser que la detención ha sido motivada por una denuncia del director del ramo, en vista de la conducta un tanto extraña que venía observando dicho empleado, el cual, incluso dejó de asistir a su despacho. Los jefes empezaron a sospechar de esta anomalía y ello dió lugar a determinada investigación, cuyo resultado obligó a requerir la presencia de dicho funcionario en el Ministerio.

Confederación de Obreros Católicos de Levante

VALENCIA, 25.—Los propagandistas de la Confederación de los Obreros Católicos de Levante, celebraron un mitin en el local social del Sindicato Católico de Oficios Varios de Cuart de Poblet. Los oradores, J. Lázaro y F. Barrachina, fueron muy aplaudidos por la concurrencia, formada exclusivamente de obreros que llenaba el local.

Los mismos propagandistas visitaron el Patronato Católico Social, de Alcira, en donde fueron recibidos por destacados miembros de dicha entidad, celebrándose una reunión de carácter particular, en la que se trató del impulso a dar a la acción social.

Ayer noche, en Bellreguard, tuvo lugar un grandioso mitin obrero. El local de la Derecha Regional, en el que se celebraba el acto, se encontraba atestado antes de comenzar el mismo. Ocuparon la tribuna los propagandistas Lázaro, Barrachina y doctor Llin, cuyos discursos enardecieron al auditorio, que interrumpió frecuentemente a los oradores con bravos y grandes aplausos. Al mitin asistieron muchos elementos socialistas, que en alguna ocasión exteriorizaron su asentimiento a las doctrinas que se vertían. También había representaciones de los pueblos limítrofes, en que existen organizaciones obreras.

Todos los actos eran de propaganda de la próxima Asamblea de trabajadores del campo, que se celebrará en Valencia los días 25 y 26 del corriente mes.

Los cadáveres de los marinos ingleses

VILLAGARCIA DE AROSA, 25.—Hoy serán conducidos a Inglaterra los cadáveres de los marinos ingleses que murieron en el accidente de aviación de ayer. Una de las víctimas era un oficial del Cuerpo general, que fué invitado por el aviador a dar una vuelta. El Ayuntamiento, el vicecónsul británico, el Nuevo Club y otras sociedades enviaron a bordo gran número de coronas de flores naturales. En la mañana de hoy fué traído del mar el aparato, que quedó destruido. Acompañado del alcaide y autoridades, el cadáver de la Universidad de Santiago, señor Alcalá Zamora, hijo del Presidente de la República, visitó la Escuadra. Esta zarpará a las diez de la noche.

COMENZARAN MAÑANA EN SANTA BARBARA

Ejercicios espirituales dirigidos por el P. Ibeas

COMENZARAN MAÑANA EN SANTA BARBARA

En la parroquia de Santa Bárbara se celebrarán Ejercicios Espirituales para caballeros, del 27 al 31 del actual, dirigidos por el P. Bruno Ibeas, agustino. Todos los días, a las ocho y media de la mañana, Misa y Meditación. Por la tarde, a las siete, Ejercicio e Instrucción. Los temas a desarrollarse por el P. Ibeas son los siguientes:

La fe.—Influjo preponderante de ella en el desarrollo de la vida y del pensamiento.—¿Está la fe de acuerdo con la razón o en su contra?—El supuesto conflicto de la ciencia y la fe.—Los fundamentos de la fe.—Ampliaciones de la razón por la fe.

La vida cristiana.—Formas comunes de la vida cristiana.—El plan evangélico de la conducta para el hombre.—El Cristianismo es una doctrina de vida o una doctrina de futuro?—La proyección cristiana hacia lo futuro y la vida presente.

La divinidad de la religión.—Concepto de religión.—¿Por qué existen tantas?—Trascendencia de Cristianismo sobre las otras religiones.—Su preparación histórica, su doctrina, su fundador.—El hecho de su establecimiento en el mundo.

La economía cristiana.—La justicia y la caridad como

Hoy se jugarán partidos de los campeonatos interclubs de "lawn tennis"

Club Británico contra Club de Campo, y Raquette contra Puerta de Hierro. Esta tarde, inauguración de la temporada de carreras de caballos en Aranjuez

Lawn tennis

Campeonatos interclubs
Hoy se jugarán los partidos siguientes del campeonato interclubs: Club Británico contra Club de Campo, Raquette contra Puerta de Hierro. Por la mañana se jugará en el Club Británico: Norman Joe (C. B.) contra Alonso (C. C.)...

lectores que, según nos indican los organizadores, la "gymkhana" de los camareros, que había de celebrarse en Madrid hoy domingo, 26, ha sido aplazada hasta el próximo día 9, fecha en que se ha de celebrar la misma.

PROGRAMA DEL DIA
Basket ball
F. U. H. A. contra América. A las diez, en el campo del Athletic (Guadaleza).

Carreras de caballos
Primer día en Aranjuez. A las tres y media. Véanse aparte los pronósticos de la Prensa.

Pelota vasca

Los partidos de ayer en Jai Alai
Resultados de los partidos de ayer en el frontón Jai Alai: AZURMENDI y PEREZ (rojos) ganaron a Fernández y Jauregui, por 50-43. A pala.

Lucha grecorromana

Labor de la Federación Castellana
Con el control del campeonato social de lucha grecorromana, que actualmente celebra la Sociedad Gimnástica Española, inicia la Federación Castellana los combates preparatorios y de eliminación para los campeonatos de Castilla y España, que tendrán lugar en Madrid en los meses de abril y mayo próximos.

Lucha grecorromana

Se comunica a los señores luchadores que han solicitado su participación como independientes, que únicamente pueden tomar parte los que tengan ficha firmada por las Sociedades afiliadas a la Federación Castellana o a su regional respectiva.

Pedestristo

La "gymkhana" de los camareros
Ponemos en conocimiento de nuestros lectores que, según nos indican los organizadores, la "gymkhana" de los camareros, que había de celebrarse en Madrid hoy domingo, 26, ha sido aplazada hasta el próximo día 9, fecha en que se ha de celebrar la misma.



Mi nena tiene tres años...

Un bonito pelo rubio que hace algún tiempo comenzó a obscurecer; se le puso feísimo... casi negro por las raíces, y las puntas rubias. Con un frasco de Camomila Intea lo arreglé todo: se lo apliqué sólo en las raíces, y quedó igualado, con el precioso tono rubio que siempre había tenido.

Jarabe antiepiléptico de F. URGELL

De positivos resultados en la EPILEPSIA y toda clase de afecciones nerviosas. De venta en todas las farmacias y centros de específicos y en los depósitos que indica el prospecto.

LAPIDAS MOLINERO

Progreso, 10. Siempre las mejores

MAQUINAS PARA TRABAJAR LA MADERA

NUEVAS Y USADAS Siempre las mejores

Guiliet Hijos y Cia

FERNANDO VI, 23.—MADRID

CASA JIMENEZ

La casa de los MANTONES de MANILA

Calatrava, 9 Preciados, 58 y 60

SERNA

(ANGEL J.) Rollos y discos de ocasión. FUENCARRAL, 10, MADRID

CINEMATOGRAFOS Y TEATROS

ORQUESTA FILARMONICA

Uno de los instrumentos más abandonados en España es la viola. La mayor parte de los profesores que a la viola se dedican, proceden del campo de los violinistas; y nada tiene que ver un instrumento con el otro, ya que para cada uno de ellos las dimensiones son diferentes y de bien poco sirve hacer de un violín una viola, colocándole las cuerdas peculiares a ella y utilizando un arco de violín.

Lara

Hoy domingo, tarde: "Siete puñales", clamoroso éxito; por la noche, a tres pesetas butaca: "Lo que hablan las mujeres".

Calderón. Orquesta Sinfónica de Madrid. Maestro Arbós

Próximo martes, primer concierto de honor a la 6.ª. Serie: Festival Strawinsky: "Pájaro de fuego", "Consecración de la Primavera" y "Petrouchka". Daniel Madrazo, 14.

Cartelera de espectáculos

LOS DE HOY

TEATROS

BEATRIZ (Teléfono 53108). Compañía Díaz de Artigas-Collado.—A las 4: Pinocho en el país de los juguetes.—A las 6:30 y 10:30: Bodas de sangre (de García Lorca) (9-3-933).

CALDERÓN (Compañía lírica titular). A las 4 (precios populares): Luisa Fernanda.—6:30 y 10:30: Xuanón (clamoroso éxito) (8-3-933).

CERVANTES (Loreto-Chicote).—4, 6,30 y 10:30: La marimandona (14-6-931).

COMICO (Compañía Balaguer).—4: Los hijos de la noche.—6:30 y 10:30: Los cómicos (27-1-933).

CIRCO PRICE.—Hoy domingo, dos grandes funciones. 6:30: Gran función exclusiva de circo. Formidable programa. Butacas, 3 pesetas.—10:30: Circo y campeonato femenino de grecorromana. Cinco importantes combates por las mejores campeonas.

COLISEVM (Av. Eduardo Dato, 34. Empresa SAGE).—6:30 y 10:30 (éxito enorme): La isla de las perlas (Enrique Serrano, María Vallojera, Sirvent y Hertogs) (8-3-933).

COMEDIA (Compañía Lola Membrives). Último día.—A las 6:30: Teresa de Jesús.—A las 10:30: Despedida de la compañía (28-1-932).

ESLAVA (Compañía Anita Adamuz).—4: Lo que fué de la Dolores (jotas cantadas por Oto).—6:30 y 10:30: Prostitución (intenso drama de bajos fondos) (23-3-933).

ESPASMO (Xirgu-Borrás).—6:30: Leonor de Aquitania (5 pesetas butaca).—10:30 (3 pesetas butaca): Leonor de Aquitania (17-3-933).

FONTALBA (Carmen Díaz).—A las 6:30 y 10:30: La novia de Reverte (17-3-933).

FUENCARRAL (Revistas Lino Rodríguez-Laura Pinillos).—4:30: Las Leandras.—6:45 y 10:30: Como están las mujeres (los dos mayores éxitos).

IDEAL.—4:15: La barbiána.—6:30 y 10:30: El ama (el ama de las zarzuelas) (22-3-933).

LARA.—6:30 (6 pesetas butaca): Siete puñales.—10:30: Lo que hablan las mujeres (3 pesetas butaca) (28-1-933).

MARIA ISABEL.—A las 4: Cuidado con el amor (formidable éxito cómico de gran éxito).—6:30 y 10:30: Ser modernos (nuevo gran éxito de Honorio Maura) (5-3-933).

MUNOZ SECA.—6:30 y 10:30: El niño se las trae (gran éxito cómico) (25-3-933).

VICTORIA (Compañía Aurora Redondo-Valeriano León). 6:30 y 10:30: Los niños de Alcalá (gran éxito de risa) (18-3-933).

ZARZUELA.—4: Los chorros del oro. Pepa la frescachona y El sexo débil.—6:30 y 10:30: María, la Famosa (2 pesetas butaca) (20-2-932).

FRONTÓN JAI ALAI (Alfonso XI. Teléfono 16066).—A las 4 (extra), tres enormes partidos: Primo, remonte, Apilroz y Berolegui contra Ostolaza y Zabala. Segundo, a pala, Arauquáin y Beñeños contra Chiquito de Gallarta y Perera. Tercero, a pala, Zárraga y Quintana II contra Izaguirre y Abasolo.

CINES

ACTUALIDADES.—11 mañana a 1:30 madrugada, continua (butaca, una cincuenta). Paramount gráfico: Papá Noé (dibujos en colores). Noticiarios Eclair y Paramount: Información mundial y el campeonato de saltos de esquí en Guadarrama. El canto de la mina y del fuego (sensacional documental; el proceso del hierro desde la extracción del mineral, su fundición y sus aplicaciones industriales). Lunes, el mismo programa.

ALCAZAR (Cine sonoro).—A las 3, 5 y 10:45: Sangre roja (último día) (18-3-933).

ASTORIA (Teléfono 12880).—6:30 y 10:30: La venus rubia (21-3-933).

AVENIDA.—A las 4, 6:30 y 10:30: Amor por obediencia y complementos por Charlot. Mañana (estreno): Compaseros (por La Jordan y Montgomery) (21-3-933).

BARCELÓ.—4:15, 6:30 y 10:30 (último día): El hijo del destino (emocionante leyenda india) (28-2-933).

CALLAO.—4:30, 6:30 y 10:30: Violetas imperiales (Raquel Meller) (17-3-933).

CINE BELLAS ARTES (Teléf. 96929). Continúa de 11 a 2 de 3 a 6 y de 9 a 11. Curiosidades y rarezas del mundo. Noticiarios Artistas Asociados "Condemado", claro Fox: Las fallas de Valencia. Mont

ORQUESTA FILARMONICA

magníficamente interpretada por Ronald Colman y Ann Harding.

Cartelera de espectáculos

LOS DE HOY

TEATROS

BEATRIZ (Teléfono 53108). Compañía Díaz de Artigas-Collado.—A las 4: Pinocho en el país de los juguetes.—A las 6:30 y 10:30: Bodas de sangre (de García Lorca) (9-3-933).

CALDERÓN (Compañía lírica titular). A las 4 (precios populares): Luisa Fernanda.—6:30 y 10:30: Xuanón (clamoroso éxito) (8-3-933).

CERVANTES (Loreto-Chicote).—4, 6,30 y 10:30: La marimandona (14-6-931).

COMICO (Compañía Balaguer).—4: Los hijos de la noche.—6:30 y 10:30: Los cómicos (27-1-933).

CIRCO PRICE.—Hoy domingo, dos grandes funciones. 6:30: Gran función exclusiva de circo. Formidable programa. Butacas, 3 pesetas.—10:30: Circo y campeonato femenino de grecorromana. Cinco importantes combates por las mejores campeonas.

COLISEVM (Av. Eduardo Dato, 34. Empresa SAGE).—6:30 y 10:30 (éxito enorme): La isla de las perlas (Enrique Serrano, María Vallojera, Sirvent y Hertogs) (8-3-933).

COMEDIA (Compañía Lola Membrives). Último día.—A las 6:30: Teresa de Jesús.—A las 10:30: Despedida de la compañía (28-1-932).

ESLAVA (Compañía Anita Adamuz).—4: Lo que fué de la Dolores (jotas cantadas por Oto).—6:30 y 10:30: Prostitución (intenso drama de bajos fondos) (23-3-933).

ESPASMO (Xirgu-Borrás).—6:30: Leonor de Aquitania (5 pesetas butaca).—10:30 (3 pesetas butaca): Leonor de Aquitania (17-3-933).

FONTALBA (Carmen Díaz).—A las 6:30 y 10:30: La novia de Reverte (17-3-933).

FUENCARRAL (Revistas Lino Rodríguez-Laura Pinillos).—4:30: Las Leandras.—6:45 y 10:30: Como están las mujeres (los dos mayores éxitos).

IDEAL.—4:15: La barbiána.—6:30 y 10:30: El ama (el ama de las zarzuelas) (22-3-933).

LARA.—6:30 (6 pesetas butaca): Siete puñales.—10:30: Lo que hablan las mujeres (3 pesetas butaca) (28-1-933).

MARIA ISABEL.—A las 4: Cuidado con el amor (formidable éxito cómico de gran éxito).—6:30 y 10:30: Ser modernos (nuevo gran éxito de Honorio Maura) (5-3-933).

MUNOZ SECA.—6:30 y 10:30: El niño se las trae (gran éxito cómico) (25-3-933).

VICTORIA (Compañía Aurora Redondo-Valeriano León). 6:30 y 10:30: Los niños de Alcalá (gran éxito de risa) (18-3-933).

ZARZUELA.—4: Los chorros del oro. Pepa la frescachona y El sexo débil.—6:30 y 10:30: María, la Famosa (2 pesetas butaca) (20-2-932).

FRONTÓN JAI ALAI (Alfonso XI. Teléfono 16066).—A las 4 (extra), tres enormes partidos: Primo, remonte, Apilroz y Berolegui contra Ostolaza y Zabala. Segundo, a pala, Arauquáin y Beñeños contra Chiquito de Gallarta y Perera. Tercero, a pala, Zárraga y Quintana II contra Izaguirre y Abasolo.

CINES

ACTUALIDADES.—11 mañana a 1:30 madrugada, continua (butaca, una cincuenta). Paramount gráfico: Papá Noé (dibujos en colores). Noticiarios Eclair y Paramount: Información mundial y el campeonato de saltos de esquí en Guadarrama. El canto de la mina y del fuego (sensacional documental; el proceso del hierro desde la extracción del mineral, su fundición y sus aplicaciones industriales). Lunes, el mismo programa.

ALCAZAR (Cine sonoro).—A las 3, 5 y 10:45: Sangre roja (último día) (18-3-933).

ASTORIA (Teléfono 12880).—6:30 y 10:30: La venus rubia (21-3-933).

AVENIDA.—A las 4, 6:30 y 10:30: Amor por obediencia y complementos por Charlot. Mañana (estreno): Compaseros (por La Jordan y Montgomery) (21-3-933).

BARCELÓ.—4:15, 6:30 y 10:30 (último día): El hijo del destino (emocionante leyenda india) (28-2-933).

CALLAO.—4:30, 6:30 y 10:30: Violetas imperiales (Raquel Meller) (17-3-933).

CINE BELLAS ARTES (Teléf. 96929). Continúa de 11 a 2 de 3 a 6 y de 9 a 11. Curiosidades y rarezas del mundo. Noticiarios Artistas Asociados "Condemado", claro Fox: Las fallas de Valencia. Mont

pel.—10:30: El niño se las trae (gran éxito cómico) (25-3-933).

VICTORIA (Compañía Aurora Redondo-Valeriano León).—6:30 y 10:30: Los niños de Alcalá (gran éxito de risa) (18-3-933).

ZARZUELA (Semana popular).—6:30: María, la Famosa (2 pesetas butaca).—Noche: Función organizada por los Estudiantes Católicos (20-12-932).

FRONTÓN JAI ALAI (Alfonso XI).—A las 4 (corriente): Primo, a pala, Gallarta II y Pérez contra Fernández y Eclair. Segundo, a remonte, Lasa y Errázbal contra Salsamendi y Vega.

CINES

ALCAZAR (Cine sonoro).—A las 3, 5 y 10:45 (estreno): Mi chica y yo (Joan Bennett y Spencer Tracy).

AVENIDA.—A las 6:30 y 10:30 (estreno): Compaseros (producción Metro; por D. Jordan y R. Montgomery).

BARCELÓ.—6:30 y 10:30: Teresita (última y genial creación de Janet Gaynor y Charles Farrell) (7-3-933).

CALLAO.—6:30 y 10:30: Soy un fugitivo (Paul Verhoeven).

CINE DOS DE MAYO.—6:30 y 10:30 (lunes popular): Rasputin (Teléf. 14836).

CINE DE LA OPERA (Teléf. 14836). 6:30 y 10:30 (instalación Alfatame Guisasa para acondicionamiento del aire): El hijo, por John Barrymore (estreno). A las 4:15, 6:30 y 10:30: Los niños de Alcalá (11-12-932).

CINE ARGUELES.—4, 6,30 y 10:30: Por la libertad (14-2-933).

CINE BILBAO (Teléfono 30796). A las 4:15, 6:30 y 10:30: segunda semana de El último varón sobre la tierra (30-1-933).

CINEMA CHUECA.—4, 6,30 y 10:30: Tarzán de los monos (2-11-932).

CINE Goya.—4: Sección infantil. 6:30 y 10:30: Hay que casarlos (7-2-933).

CHAMBERI.—A las 4 (niños, 0,50 y 0,75), 6:30 y 10:30: Al compás de 3 por 4 y ¡Aló, París! El lunes, El millón (Peter Voss) (6-1-931).

COMICO (Compañía Balaguer).—4: Los hijos de la noche.—6:30 y 10:30: Los cómicos (27-1-933).

CIRCO PRICE.—Hoy domingo, dos grandes funciones. 6:30: Gran función exclusiva de circo. Formidable programa. Butacas, 3 pesetas.—10:30: Circo y campeonato femenino de grecorromana. Cinco importantes combates por las mejores campeonas.

COLISEVM (Av. Eduardo Dato, 34. Empresa SAGE).—6:30 y 10:30 (éxito enorme): La isla de las perlas (Enrique Serrano, María Vallojera, Sirvent y Hertogs) (8-3-933).

COMEDIA (Compañía Lola Membrives). Último día.—A las 6:30: Teresa de Jesús.—A las 10:30: Despedida de la compañía (28-1-932).

ESLAVA (Compañía Anita Adamuz).—4: Lo que fué de la Dolores (jotas cantadas por Oto).—6:30 y 10:30: Prostitución (intenso drama de bajos fondos) (23-3-933).

ESPASMO (Xirgu-Borrás).—6:30: Leonor de Aquitania (5 pesetas butaca).—10:30 (3 pesetas butaca): Leonor de Aquitania (17-3-933).

FONTALBA (Carmen Díaz).—A las 6:30 y 10:30: La novia de Reverte (17-3-933).

FUENCARRAL (Revistas Lino Rodríguez-Laura Pinillos).—4:30: Las Leandras.—6:45 y 10:30: Como están las mujeres (los dos mayores éxitos).

IDEAL.—4:15: La barbiána.—6:30 y 10:30: El ama (el ama de las zarzuelas) (22-3-933).

LARA.—6:30 (6 pesetas butaca): Siete puñales.—10:30: Lo que hablan las mujeres (3 pesetas butaca) (28-1-933).

MARIA ISABEL.—A las 4: Cuidado con el amor (formidable éxito cómico de gran éxito).—6:30 y 10:30: Ser modernos (nuevo gran éxito de Honorio Maura) (5-3-933).

MUNOZ SECA.—6:30 y 10:30: El niño se las trae (gran éxito cómico) (25-3-933).

VICTORIA (Compañía Aurora Redondo-Valeriano León). 6:30 y 10:30: Los niños de Alcalá (gran éxito de risa) (18-3-933).

ZARZUELA.—4: Los chorros del oro. Pepa la frescachona y El sexo débil.—6:30 y 10:30: María, la Famosa (2 pesetas butaca) (20-2-932).

FRONTÓN JAI ALAI (Alfonso XI. Teléfono 16066).—A las 4 (extra), tres enormes partidos: Primo, remonte, Apilroz y Berolegui contra Ostolaza y Zabala. Segundo, a pala, Arauquáin y Beñeños contra Chiquito de Gallarta y Perera. Tercero, a pala, Zárraga y Quintana II contra Izaguirre y Abasolo.

CINES

ACTUALIDADES.—11 mañana a 1:30 madrugada, continua (butaca, una cincuenta). Paramount gráfico: Papá Noé (dibujos en colores). Noticiarios Eclair y Paramount: Información mundial y el campeonato de saltos de esquí en Guadarrama. El canto de la mina y del fuego (sensacional documental; el proceso del hierro desde la extracción del mineral, su fundición y sus aplicaciones industriales). Lunes, el mismo programa.

ALCAZAR (Cine sonoro).—A las 3, 5 y 10:45: Sangre roja (último día) (18-3-933).

ASTORIA (Teléfono 12880).—6:30 y 10:30: La venus rubia (21-3-933).

AVENIDA.—A las 4, 6:30 y 10:30: Amor por obediencia y complementos por Charlot. Mañana (estreno): Compaseros (por La Jordan y Montgomery) (21-3-933).

BARCELÓ.—4:15, 6:30 y 10:30 (último día): El hijo del destino (emocionante leyenda india) (28-2-933).

CALLAO.—4:30, 6:30 y 10:30: Violetas imperiales (Raquel Meller) (17-3-933).

CINE BELLAS ARTES (Teléf. 96929). Continúa de 11 a 2 de 3 a 6 y de 9 a 11. Curiosidades y rarezas del mundo. Noticiarios Artistas Asociados "Condemado", claro Fox: Las fallas de Valencia. Mont

pel.—10:30: El niño se las trae (gran éxito cómico) (25-3-933).

VICTORIA (Compañía Aurora Redondo-Valeriano León).—6:30 y 10:30: Los niños de Alcalá (gran éxito de risa) (18-3-933).

ZARZUELA (Semana popular).—6:30: María, la Famosa (2 pesetas butaca).—Noche: Función organizada por los Estudiantes Católicos (20-12-932).

FRONTÓN JAI ALAI (Alfonso XI).—A las 4 (corriente): Primo, a pala, Gallarta II y Pérez contra Fernández y Eclair. Segundo, a remonte, Lasa y Errázbal contra Salsamendi y Vega.

CINES

ALCAZAR (Cine sonoro).—A las 3, 5 y 10:45 (estreno): Mi chica y yo (Joan Bennett y Spencer Tracy).

AVENIDA.—A las 6:30 y 10:30 (estreno): Compaseros (producción Metro; por D. Jordan y R. Montgomery).

BARCELÓ.—6:30 y 10:30: Teresita (última y genial creación de Janet Gaynor y Charles Farrell) (7-3-933).

CALLAO.—6:30 y 10:30: Soy un fugitivo (Paul Verhoeven).

CINE DOS DE MAYO.—6:30 y 10:30 (lunes popular): Rasputin (Teléf. 14836).

CINE DE LA OPERA (Teléf. 14836). 6:30 y 10:30 (instalación Alfatame Guisasa para acondicionamiento del aire): El hijo, por John Barrymore (estreno). A las 4:15, 6:30 y 10:30: Los niños de Alcalá (11-12-932).

CINE ARGUELES.—4, 6,30 y 10:30: Por la libertad (14-2-933).

CINE BILBAO (Teléfono 30796). A las 4:15, 6:30 y 10:30: segunda semana de El último varón sobre la tierra (30-1-933).

CINEMA CHUECA.—4, 6,30 y 10:30: Tarzán de los monos (2-11-932).

CINE Goya.—4: Sección infantil. 6:30 y 10:30: Hay que casarlos (7-2-933).

CHAMBERI.—A las 4 (niños, 0,50 y 0,75), 6:30 y 10:30: Al compás de 3 por 4 y ¡Aló, París! El lunes, El millón (Peter Voss) (6-1-931).

COMICO (Compañía Balaguer).—4: Los hijos de la noche.—6:30 y 10:30: Los cómicos (27-1-933).

CIRCO PRICE.—Hoy domingo, dos grandes funciones. 6:30: Gran función exclusiva de circo. Formidable programa. Butacas, 3 pesetas.—10:30: Circo y campeonato femenino de grecorromana. Cinco importantes combates por las mejores campeonas.

COLISEVM (Av. Eduardo Dato, 34. Empresa SAGE).—6:30 y 10:30 (éxito enorme): La isla de las perlas (Enrique Serrano, María Vallojera, Sirvent y Hertogs) (8-3-933).

COMEDIA (Compañía Lola Membrives). Último día.—A las 6:30: Teresa de Jesús.—A las 10:30: Despedida de la compañía (28-1-932).

ESLAVA (Compañía Anita Adamuz).—4: Lo que fué de la Dolores (jotas cantadas por Oto).—6:30 y 10:30: Prostitución (intenso drama de bajos fondos) (23-3-933).

ESPASMO (Xirgu-Borrás).—6:30: Leonor de Aquitania (5 pesetas butaca).—10:30 (3 pesetas butaca): Leonor de Aquitania (17-3-933).

FONTALBA (Carmen Díaz).—A las 6:30 y 10:30: La novia de Reverte (17-3-933).

LA VIDA EN MADRID

Velada en honor del duque de los Abruzzos

Mañana tarde a las seis y media, celebrará la Sociedad Geográfica Nacional una velada neoclásica en honor del duque de los Abruzzos. Presidirá el acto el embajador de Italia, don Rafael Guariglia, miembro de la Real Geográfica Italiana. Harán uso de la palabra el presidente de la Sociedad don Gregorio Marañón, y el bibliotecario perpetuo de la misma, don Abelardo Merino.

Vandervelde llegará el día 29

El próximo miércoles, día 29, llegará a Madrid, acompañado de su señora, el ex ministro de Estado belga, M. Emile Vandervelde. Después de una corta estancia aquí, marchará al Sur de España.

El señor Vandervelde dará una conferencia en la Residencia de Estudiantes el sábado día 1 de abril, sobre «Los factores actuales del socialismo internacional y los socialismos nacionales».

La Constitución y el derecho de familia

En el Colegio Notarial, ante un selecto auditorio de profesionales, el director general de los Registros, don Luis Fernández Cárigo disertó sobre el Derecho de familia en la Constitución española. Refiriéndose a la capacidad de la mujer casada, entiende que, aunque la Constitución prescribe la igualdad jurídica de los sexos, ha de entenderse en vigor el Código civil mientras no se promulgue una ley especial. Para resolver los problemas de la contratación entre esposos se declara partidario del régimen de separación de bienes como régimen legal. Respecto a la filiación extramatrimonial entiende que se interpreta abusivamente el artículo 43 al decir que todos los hijos tienen derechos iguales. Se concede igualdad solamente en cuanto a los fundamentales derechos tuitivos: alimentación, educación e instrucción; no para las demás relaciones jurídicas. Otra cosa sería desprestigiar el matrimonio, respetado por la ley fundamental. Se extendió en interesantes consideraciones sobre los problemas de la filiación por reconocimiento y la declaración judicial de paternidad, exponiendo los criterios que se advierten en el seno de la Comisión parlamentaria que prepara el proyecto de ley relativo a estas cuestiones. Fue muy aplaudido.

Deporte y estudio

Sobre el tema «Universidad y Stadium» ha dado una conferencia en la Casa del Estudiante don Luis Méndez Domínguez.

Se refirió al deporte español, que entró por Vigo y que ha ido a Inglaterra a buscar Universidades donde se hagan compatibles trabajo y juego, deportes y estudio. Dice que de 1837 a 1923 la potencialidad española en todos sus aspectos, y especialmente en deporte, ha dado un gran impulso.

Se ocupó de las excelencias del romanticismo y del ambiente amateur en los deportes.

Hizo referencia a una antinomia siglo XVIII-XX. Citó sabios consejos de Shakespeare y habló de la emoción de los poemas de Whitman. Dijo que hay que hacer deporte por el deporte, no por el aplauso; puso de relieve la belleza de todo deporte.

Terminó diciendo que el gesto mejor del atleta es saber perder.

El conferenciante fué muy aplaudido al terminar su disertación.

Casa del Estudiante

El próximo lunes, 27, a las cuatro de la tarde, celebrará Junta general extraordinaria la Asociación de Estudiantes Católicos de Comercio.

El martes, día 28, a las seis y media de la tarde, dará en la Casa del Estudiante una conferencia sobre el tema «Cómo y por qué vuela un velero», el ingeniero del Centro de vuelos sin motor y profesor de la Escuela Superior de Aeronáutica don Julio Adaro. Se proyectará luego una película sobre vuelos sin motor, cedida por don Juan Maluquer. La conferencia está organizada por el «Grupo de vuelos sin motor» de la F. E. C.

Antiguos alumnos de San Antón

Hoy a las once y media de la mañana, la Asociación de Antiguos Alumnos de San Antón, celebrará su Junta general anual en los locales de la Asociación, Hortaleza, número 63 (Escuelas Pías de San Antón). En la Junta, aparte de la lectura de la Memoria del año anterior, se procederá a la renovación de algunos cargos de la Directiva.

La Exposición Internacional en Madrid 1941

Hoy por la mañana en el cine Pleyel, la Junta organizadora de la Exposición internacional, da comienzo a su propaganda con un acto que se celebrará a las once. Tomarán parte como oradores: don Mariano Alarcón, secretario general de la Junta; don Benito Zornosa, comerciante, en representación de la Defensa Mercantil Patronal; don Juan Franzi, presidente de la Federación patronal madrileña, y los concejales señores Cantos y don Eugenio Arauz, quien presidirá.

Estado sanitario

Según «El Siglo Médico» se han manifestado varios casos esporádicos de estado gripal en los que dominaron los síntomas intestinales, como ocurrió en la pasada epidemia.

En los niños continúan las anginas y se han manifestado algunos casos de sarampión.

Boletín meteorológico

Estado general.—Continúa el anticiclón del centro de Europa en estado estacionario, produciendo en aquellas regiones vientos flojos de dirección variable y cielo despejado. La depresión del S. de Islandia camina lentamente hacia el Norte y deja de influir sobre el tiempo en Europa, produciendo solamente algunas nubes en Irlanda y Escocia.

En España el tiempo fué bueno durante las últimas veinticuatro horas, y sólo cayeron escasas lluvias en el Norte de nuestra Península. La nubosidad va en disminución y la temperatura sufrió un notable aumento en la Meseta Central.

Para hoy

Casa del Estudiante (Mayor, 1).—4,30

rector de la Sección infantil de la Dirección general de Sanidad.

Las tarjetas pueden adquirirse en el Colegio de Médicos.

Comisión gestora por defensa del uso del sombrero.—Organizada por esta Comisión, el próximo miércoles, día 29, se celebrará, a las diez de la noche, una reunión en la Defensora Mercantil Patronal (Echegaray, 19).

Homenaje al dibujante Tovar.—La Unión de Dibujantes españoles prepara un acto en honor del decano de los dibujantes de periódico, don Manuel Tovar. Oportunamente serán señalados el local y la fecha.

Peña Fleta.—Hoy, a las seis y media de la tarde, se celebrará en esta Sociedad un concierto vocal, en el que actuarán las señoras María Luisa Albala, Asunción Alonso, Concepción Gimeno y los señores Garria Jaramillo, Gurrea, Martí, Roldán y Arrese, que interpretarán obras de actualidad de los más acreditados maestros nacionales y extranjeros. Pueden asistir los señores socios con sus familias.

Para mañana

Academia Médico Quirúrgica (Espaneros, 9).—7 t., sesión pública.

Colegio de Cultura Religiosa (Catedral, Colegiata, 15).—7 t., don Gregorio Sancho Pradilla, Sagrada Escritura; 7,45, don Timoteo Rojo, Teología dogmática.

Facultad de Derecho (Universidad Central, San Bernardo, 49).—7 t., profesor Werner Sombart: «Las modernas teorías de la ciencia económica».

Hospital Central de la Cruz Roja (avenida Pablo Iglesias).—9 m., doctor Serada: «Úlcera gástrica, úlcera duodenal y úlcera yeyunal».

Instituto Francés (Marqués de la Ensenada, 10).—7 t., Mr. Guinard: «Las luchas de la Prensa francesa de 1815 a 1855».

Instituto Psicotécnico (Embajadores, 37).—7,30 t., profesor Gliese: «La psicología del objeto y la psicología del sujeto».

Sociedad Geográfica Nacional (León, 21).—6,30 t., velada neoclásica en honor del duque de los Abruzzos».

Residencia de Señoritas (Miguel Ángel, 8).—7 t., señorita Clara Campoamor: «Figuras y caminos».

Otras notas

Asociación de Alumnos de la Escuela Aeronáutica.—Con este nombre se ha constituido recientemente una entidad que engloba a los alumnos de la Escuela de Aeronáutica, y cuya finalidad principal es actuar en todo cuanto redunde en beneficio de la Aeronáutica.

Banquete al doctor Bravo Frias.—El próximo día 1 de abril, a las nueve y media de la noche, se celebrará en el Palacio un banquete en honor del doctor Bravo Frias, por su nombramiento de di-

HOTEL ASTURIAS

La mejor situación de Madrid. Habitaciones desde ocho pesetas. Pensiones desde 18 pesetas.

SASTRERIA GREGORIO. S. Alberto, 1. Ha recibido las últimas novedades

Para cataratos y enfriamientos, «MANZANILLA ESPIGADORA». Boté, 2 pesetas. Botecito, 0,60. Farmacias y droguerías.

HOTEL INGLÉS

Echegaray, 12. MADRID. Habitaciones, desde 6 pesetas. Pensión, desde 18. Grill Room. El mejor restaurant.

GARRAL

Abrigos. Vestidos. Precios de propaganda. ATOCHA, 32.

MANTEQUERIAS VALERO

P. Recoletos, 21. Génova, 25

BAZAR UNION

Mayor, 1. Puerta del Sol

COCHES PARA NIÑOS

Lo que dice la Prensa de Madrid

Los lectores de «El Sol» aprendieron ayer una cosa más: que EL DEBATE aplica una táctica sinuosa para herir de costado. Se trata de nuestro artículo de fondo sobre la actitud del corresponsal de periódico, don Manuel Tovar. Oportunamente serán señalados el local y la fecha.

Peña Fleta.—Hoy, a las seis y media de la tarde, se celebrará en esta Sociedad un concierto vocal, en el que actuarán las señoras María Luisa Albala, Asunción Alonso, Concepción Gimeno y los señores Garria Jaramillo, Gurrea, Martí, Roldán y Arrese, que interpretarán obras de actualidad de los más acreditados maestros nacionales y extranjeros. Pueden asistir los señores socios con sus familias.

«Política de los radicales. ¿Es la hora de la rectificación?», pregunta «El Socialista». Parece que sí. Afortunadamente para todos es fácilmente perceptible una disminución en la ferocidad... obstruccionista de su minoría».

Parece, pues, que los radicales rectifican. Y ello no solamente causa el regocijo socialista, sino de algún otro periódico, como «El Imparcial». Aunque por otros motivos. Porque sin ley que establezca las responsabilidades del jefe del Estado, éste será «un prisionero de su propia rectitud». Y no podrá actuar. En cambio, una vez aprobada esa ley y la de garantías, «el paisaje político se tornará muy distinto».

«La Libertad» descubre en estas cosas un nuevo matiz. Tiene la seguridad de que en la rectificación de los radicales no hay «pasé», sino «razones de alta política». Ahora no hay «pasé». Pero entiende que sería conveniente para evitar que el país se lo creyese «un debate político, amplio y de sereno desarrollo», en que se aclare el «inmediato futuro político».

El «ABC» establece un parangón entre Jaca y Casas Viejas. En Jaca hubo «una sedición de fuerza pública», reprimida por el Ejército «bajo la ley marcial... con atribuciones autónomas y reglamentadas»; hubo centenares de prisioneros, un proceso, una sentencia, dos fusilamientos. En Casas Viejas hubo un motín de pobres gentes fascinadas por unos embaucadores, reprimido, «bajo la ley común», por la autoridad civil; «sólo hubo muertos, pero ni heridos ni prisioneros»; «fueron fusilados catorce campesinos legalmente, sin proceso, sin declaraciones, sin atestado». En Jaca no encontraron los funcionarios del Gobierno culpabilidad y las Cortes llamaron a su seno el asunto, para juzgarlo. En Casas Viejas, las Cortes se opusieron a toda investigación parlamentaria, y, luego, no juzgan ellas, sino que mandan el asunto a los Tribunales.

«Ahor» defiende a su corresponsal en Berlín de los ataques de «El Socialista». «El Socialista» insiste en que habrá elecciones. Y dice que no es una salvajada romper cruces. «El Liberal» establece comparaciones entre lo que pasa aquí y lo que pasa en Italia («Fero, hombre»), y arrima el ascua a su ministerial sardina.

La repulsa de que los asistentes a un «entierro» hicieron objeto a las autoridades en Barcelona encuentra un eco en los periódicos de la noche. «Luz» dice que el terrorismo es un mal endémico en la capital catalana, por lo que no hay que culpar demasiado a las autoridades. «Exagerando un poco diríamos que ese terrorismo revela el fracaso de una ciudad entera como tal ciudad». Además, hay que tener en cuenta el estado de provisionalidad en que se encuentran los servicios de orden público en Cataluña. No piensa lo mismo «La Nación». «Un país donde se producen tantos crímenes y tan espantosos, así sí y otro también, no es nada más ni nada menos que un país mal gobernado. La culpa la tiene el Gobierno». A lo que agrega «El Siglo Futuro»: «En los años del retroceso a la barbarie camina en progresión geométrica». En otro editorial del mismo diario se da cuenta de la salvaje agresión de que ha sido objeto una muchacha tradicionalista por parte de unos socialistas.

Comenta «La Epoca» elogiosamente el último discurso del señor Gil Robles en Barcelona. Pone como ejemplo de actuación digna, inteligente y sensata, al Centro católico alemán. Y termina: «Propaganda incesante y serena, organización eficaz, legalidad, sacrificio de todos, constancia en el ideal... Los frutos tardarán más o menos, pero llegarán para siempre».

«Informaciones» habla de la dimisión del señor Muñio. «Por anomalías menos graves—dice—, por omisiones reglamentarias de menos monta, los socialistas no sólo difaman, sino que cuando está en su mano persiguen y encarcelan a los demás ciudadanos».

«Diario Universal» supone que no es el señor Lerroux el que rectifica al cesar en la obstrucción, sino que se va a la formación de un Gobierno de coalición republicana. Quien ha cambiado, pues, es el señor Azáña. Por lo pronto, se retrasan las elecciones. Y ahora sale con declaraciones el señor Largo Caballero. ¿Es que pretende evitar la coalición indicada? «Sería demasiada dictadura».

«Mundo Obrero» sigue dando gritos contra el fascismo. «La Tierra» protesta indignado de que se ponga en libertad a los monárquicos mientras «para obreros y campesinos [no hay más que] rigor implacable y desdén». Y asegura que «ha pretendido el Gobierno Azáña reavivar la indignación de las gentes ajenas para así soslayar las propias». Hay que esperar el momento de exigir todas las responsabilidades «en una sola pieza sumarial». Un párrafo de «C N T»: «Algo hay significativo: la C. N. T. puede dirigirse libremente a todos los trabajadores sin temor alguno; los socialistas, tan revolucionarios, tan honestos, tan amados por los trabajadores, han de rodearse de fusiles, y ni siquiera así se les deja hablar».

MUEBLES A PLAZOS

Camas, sastrería, tejidos. S. Bernardo, 89

LAS DIMISIONES DE LOS SOCIALISTAS EN EL AYUNTAMIENTO

Gestiones del alcalde para llegar a un arreglo

Tanto el alcalde como el señor Arauz—federal—dicen que no pasa nada y que «no puede pasar nada».

Para el lunes, según el señor Rico, estará todo resuelto.

En el Ayuntamiento fué dedicado el día de ayer a la tramitación de la crisis política, producida por la derrota socialista; pero la tramitación se llevó de una manera cautelosa, llena de sigilo, en alguna ocasión fuera del despacho del alcalde, que conversó con algunos ediles en otra sala de la casa. Avanzada la tarde encontramos en la Casa de la Villa al señor Arauz, de la minoría federal, y de repente una llamada le hizo desaparecer hacia el otro lado del patio de Cristales. No sería extraño que se hubiera reunido en secreto con el alcalde y otro u otros dos concejales. Como el problema de la armonía y colaboración entre los socialistas y el grupo de republicanos sufiertes para formar mayoría con los socialistas depende de los tres concejales federales, nada más lógico que una reunión del alcalde con el señor Arauz y con algún miembro de la minoría socialista. Pero todos estos procedimientos en busca de solución no se llevan por el procedimiento democrático de luz y taquígrafos.

Por la mañana el alcalde había conversado con el señor Cordero largo tiempo. El señor Rico comunicó luego a los periodistas que habían tratado de asuntos corrientes de la Delegación de Abastos y que el señor Cordero le había manifestado que desearía los asuntos de la misma hasta que el alcalde designe el sustituto.

Por lo demás el señor Rico, que más tarde conversó—aunque esto sea cosa ordinaria, con concejales de todos los grupos, se mostraba contento y sonriente y aseguraba una y otra vez:

—No pasa nada. No puede pasar nada. Esperen ustedes al lunes.

—¿Y de las Delegaciones?

—Ya no hay Delegaciones, que son cosa del tiempo de la Verbena de la Paloma. Ahora se llaman Comisarias.

Luego añadió:

—Los socialistas me han planteado un problema y yo les he planteado otro. No les he aceptado la dimisión.

—Pero las dimisiones son irrevocables.

—No lo niego. Mas nada definitivo hay en esta vida. En fin, yo no sé sino que nada debe suceder.

—¿Y las obras quién las pagará?

—Eso tampoco es cuestión complicada. Cuando se reclame el pago, la reclamación vendrá al Ayuntamiento, que decidirá si paga o no. En último caso están los Tribunales.

Entre tanto el señor Henche, único concejal socialista—salvo el señor Cordero—, que acudió al Ayuntamiento, devolvía un asunto que se le había enviado para informe, como delegado de personal, con esta nota: «No soy yo delegado de personal», e insistía en que las dimisiones se mantienen.

No obstante, a las dos de la tarde eran muchos ya los que creían la posibilidad de arreglo. Los federales, ámbros de la cuestión, sus votos son los que hacen inclinarse muchas votaciones por o contra los socialistas, también quitaban importancia a lo sucedido.

La posición del alcalde

Como poder moderador actúa el alcalde; pero resulta que el voto del viernes no fué sólo adverso para los socialistas. También al señor Rico le toca alguna parte en la adversidad. El ha autorizado una política, de la que el caso del Hipódromo, no constituye sino un hecho aislado; él interviene el viernes reiteradamente en pro del dictamen, y le votó. Esto era objeto de comentarios entre muchos concejales; de alguno de oposición señalaba incluso que si la votación supone desautorización para los socialistas, no deja tampoco muy bien al alcalde, de quien Muñio y sus compañeros dimitidos eran delegados. Las delegaciones están íntimamente ligadas a la Alcaldía. Han surgido como necesarias, después de la Ley Municipal, que no hace referencia a ellas, y de su sentido puede dar clara idea el artículo 100 del Estatuto, aunque no se halle en vigor: «La responsabilidad del alcalde por la gestión de sus delegados será directa, salvo que se probare que habían contravenido sus instrucciones escritas». Esto se refería a delegaciones más independientes, menos ligadas al alcalde, en cuanto eran de elección del Concejo, al recaer en las Tenencias de Alcaldía.

La posibilidad de acuerdo

Era objeto de comentarios también el hecho, subrayado con insistencia por el señor García Moro, de que los socialistas, ante lo que han estimado una desautorización del Concejo, no han dimitido los cargos que de éste dependen, es decir, las Tenencias de Alcaldía—de valor electoral—, sino las delegaciones del alcalde.

En cuanto a los resultados de las negociaciones del señor Rico, se ha hablado de que para que no abandonen los puestos los socialistas necesitan algo que demuestre que no se les desautoriza y, naturalmente, que no se repita la votación en cuestiones como la de la Casa de Campo, que se discutirá el viernes próximo. Hasta se ha aludido a la posibilidad de cambios de puestos.

El señor Saborit nos dijo anoche, después de negar que hubiera habido conversaciones con el señor Arauz, que ellos los socialistas, no desamparan al señor Muñio. Salvado esto, no hay obstáculo para la colaboración.

Los federales

El diputado y concejal señor Arauz ha declarado que a la votación del viernes se le han dado consecuencias políticas desproporcionadas. Nosotros nos hemos limitado a votar contra lo que estimábamos ilegal; y no debe compararse a todo un Ayuntamiento. Hemos colaborado lealmente en el Ayuntamiento con los socialistas y sólo hemos discrepado en lo del regalo de los solares de la Casa del Pueblo y con lo que el

Peligros de la semana de cuarenta horas

Ocasionaría un aumento en los precios de los productos

Lo que equivale a una reducción del poder adquisitivo de los salarios.

La depresión económica agravaría el problema del paro.

Conferencia del señor Marfil en la Escuela Social

Ayer en la Escuela Social pronunció don Mariano Marfil una conferencia sobre «El punto de vista patronal ante el problema de la reducción de la jornada de trabajo».

Presidieron, con el orador, el vizconde de Eza y los señores Fossá, Sangro y Ros de Olano y Martín Granizo. Tras unas breves palabras del vizconde de Eza, el señor Marfil comenzó diciendo que su conferencia no es más que un estudio informativo sobre el intento legislativo internacional para implantar la semana de cuarenta horas.

No es él un patrono, sino un periodista y un estudioso de la Economía. La revista económica que dirige, realizó una encuesta entre los patronos españoles, acerca de este problema, y él se limita a exponer las impresiones recogidas.

Su primera afirmación es ésta: que el tipo de patrono incomprensivo, explotador, tiránico, tan excelente punto de referencia para ciertas campañas demagógicas, no existe apenas en España.

Pero hay otra afirmación inmediata: como católico que es, afirma que siente gran amor por los humildes, por los obreros,

Si yo supiera—dice—que la semana de cuarenta horas iba a servir, no yo para remediar la angustiosa situación en que se hallan tantos hogares obreros, sino para librar de las garras del hambre a un solo pequeño, la defendería a ultranza. Pero la razón y la ciencia me dicen—continúa—que no se resolverá nada, y que detrás de una aparente que sugestión, existe la realidad de una depresión económica y de un aumento de paro obrero, como inevitable consecuencia de la reducción de la jornada.

La implantación de la jornada de cuarenta horas no lleva aparejada, como implicaba la de la jornada de ocho horas, un problema humanitario. Inexistente éste la cuestión sólo hay que estudiarla desde el punto de vista económico. Comenzó a hablarse de esta reducción hace aproximadamente un año, y desde el primer momento se dijo que su implantación había de tener un carácter internacional para evitar posibles concurrencias desleales.

Pero aunque así fuera, España estaría colocada en un plano de inferioridad con respecto de otras naciones las que por la mecanización de su industria u otros motivos existe una más exacta correspondencia entre los jornales y precio del producto.

Mas supongamos que la medida se aplica con carácter internacional eficazmente. Aun con todo produciría el resultado de disminuir el precio del producto elaborado, lo cual supone una reducción de la capacidad adquisitiva de los salarios.

Cita datos y resultados de sus investigaciones, y afirma que, al reducirse a cuarenta horas la jornada, la vida encarecería un 23 por 100 sobre los precios actuales.

Pero—y esto es de gran trascendencia—al reducirse la jornada el obrero dispondrá, descontado el tiempo dedicado al reposo y a la vida familiar, de siete horas diarias. Hay un peligro fundadísimo de que las empresas en placeres fáciles que perjudicarán su organismo y sus fuerzas de trabajo.

Y estos serían los efectos generales de la medida: desequilibrio de la balanza comercial, por la necesidad de proteger las industrias por el arancel, y aumento de los tributos porque el Estado tendría que elevar los sueldos de sus funcionarios.

Afirmar esto no sólo los patronos, sino también los economistas. Gustavo Cassel y Einand, son ejemplo de ello. El orador da ligeros ejemplos de las repercusiones dadas por las más importantes industrias españolas a las preparadas que a este propósito se les hicieron. Denominador común de todas ellas es que lo necesario es que haya sensación de autoridad que dé confianza al capital y que se emprendan obras públicas.

Hay que dar seguridades al capital, libertad económica, luchar contra los nacionalismos económicos, nivelar los presupuestos, adoptar el patrón oro y realizar obras públicas internacionales para resolver la actual depresión económica.

El señor Marfil fué muy aplaudido y felicitado al final de su disertación.

.....

viernes consideramos algo ilegal y un despilfarro.

No pasará nada porque no puede ni debe pasar, añade. Espero que los socialistas volverán a la colaboración recíproca con los republicanos. De lo contrario, entregarían el gobierno de Madrid en manos de los monárquicos. Nosotros seremos en todo momento colaboradores leales, pero testarudos, no podremos serlo nunca. El señor Muñio se ha distinguido por su diligencia y buen deseo.

No es improbable por lo tanto que los federales hagan lo posible para que no se mantengan las dimisiones, que fueron anunciadas por Saborit antes de la votación.

Los concejales de las minorías monárquicas han permanecido en la misma actitud que en la sesión del viernes: seriedad y silencio. En la sesión—recordaba el señor Barrena—dejamos que discutieran solos republicanos y socialistas. No hicimos más que votar.

Un edificio de 51 metros de altura

En la Comisión de Fomento se aprobó ayer, entre otros asuntos, el proyecto de arreglo de los solares del Hospicio para igualarlos debidamente, sin que esto suponga una decisión acerca de su destino, que quizá sea el de jardines públicos. También hubo de examinarse la licencia para construir un edificio de 51 metros de altura en la esquina de las calles de Alcalá y de Peligros. Las Ordenanzas no autorizan en esa zona que más altas de 25 metros, y el asunto pasó a informe de los letrados.

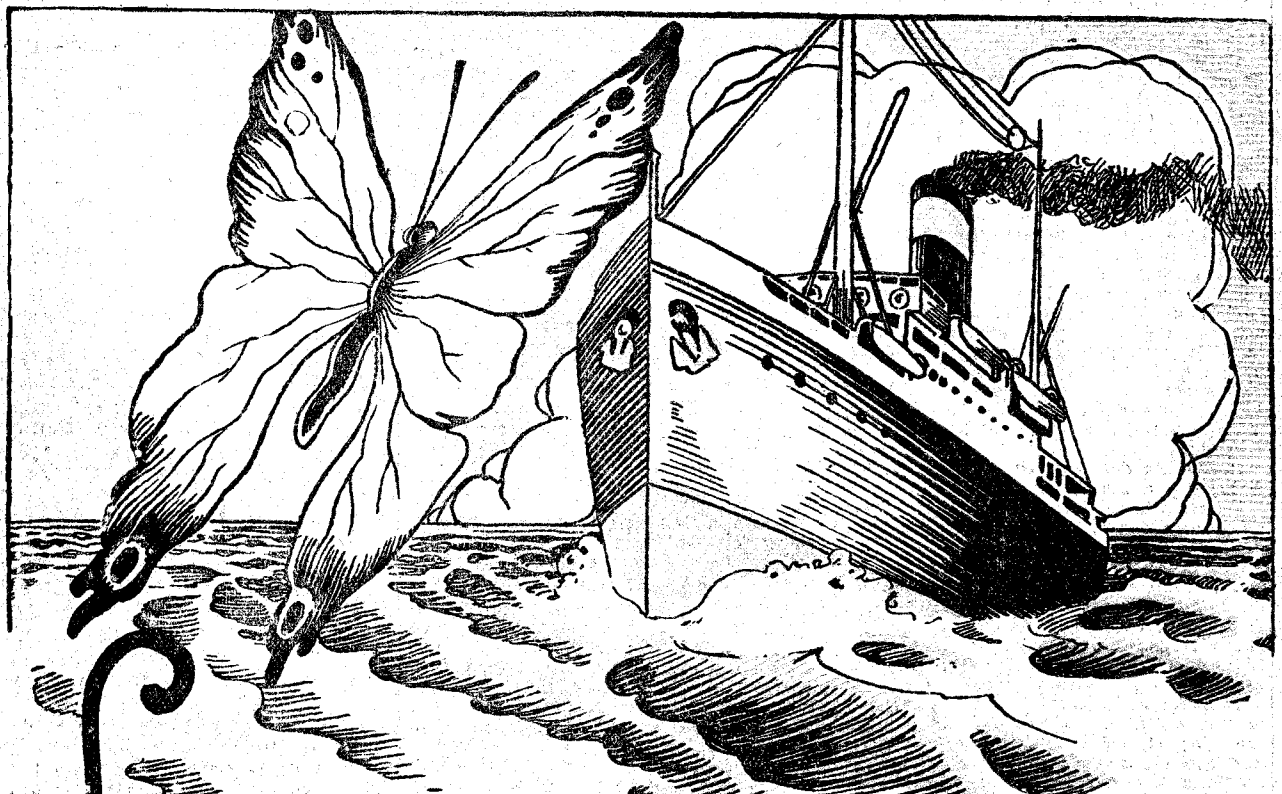

La mariposa del océano

El Hotel Manhattan está en la calle 32 de Nueva York, a corta distancia de Broadway. Un rascacielos de veintiocho pisos, importante en su día, pero hoy, en que con veintiocho pisos un edificio no da la talla exigida para ser un rascacielos moderno.

Puedo precisar muy bien, por las circunstancias que luego se dirán, que el día de mi historia era el 23 de abril. Puedo decir también sin equivocarme,

A Efraín Jordán le conocí en el Instituto Fitopatológico de Nueva York, en cuyo laboratorio aquél trabajaba. Yo estaba pensionado por el Gobierno español, para seguir los estudios que se hacían en Norteamérica sobre la mosca del Mediterráneo, la terrible mosca con morbo nacionalista, que impedía la entrada de nuestras uvas en América, mientras los viticultores californianos se apoderaban de los mercados

por haber dedicado sus millones a reunir la mejor colección de mariposas del mundo.

—¡La mejor del mundo!—repetí esceptico. —¡Mejor que la del Museo de Berlín!

—Y mejor que la de Pittsburg. Ha logrado coleccionar 1.100.000 ejemplares diversos. ¿Qué significan las pérdidas que ha sufrido en comparación de este tesoro? Tesoro, sin precio, es una colección así. Actualmente sostiene seis exploraciones dedicadas a la caza de mariposas. Nadie como él para retribuir estos trabajos. Por conseguir un ejemplar nuevo, es capaz de vender sus minas de carbón y de arruinarse cien veces. Yo sé que por una especie del Camerún pagó tres mil dólares, y más de ocho mil por un ejemplar de la isla de Mauricio, cuya especie se daba por desaparecida... Sabe pagar, y por eso se trabaja para él con más afán que en un Laboratorio oficial, sometido a la escala de sueldos, que es el único medio de asegurarse contra la indigencia. Pero nada más. Así no es posible prosperar nunca.

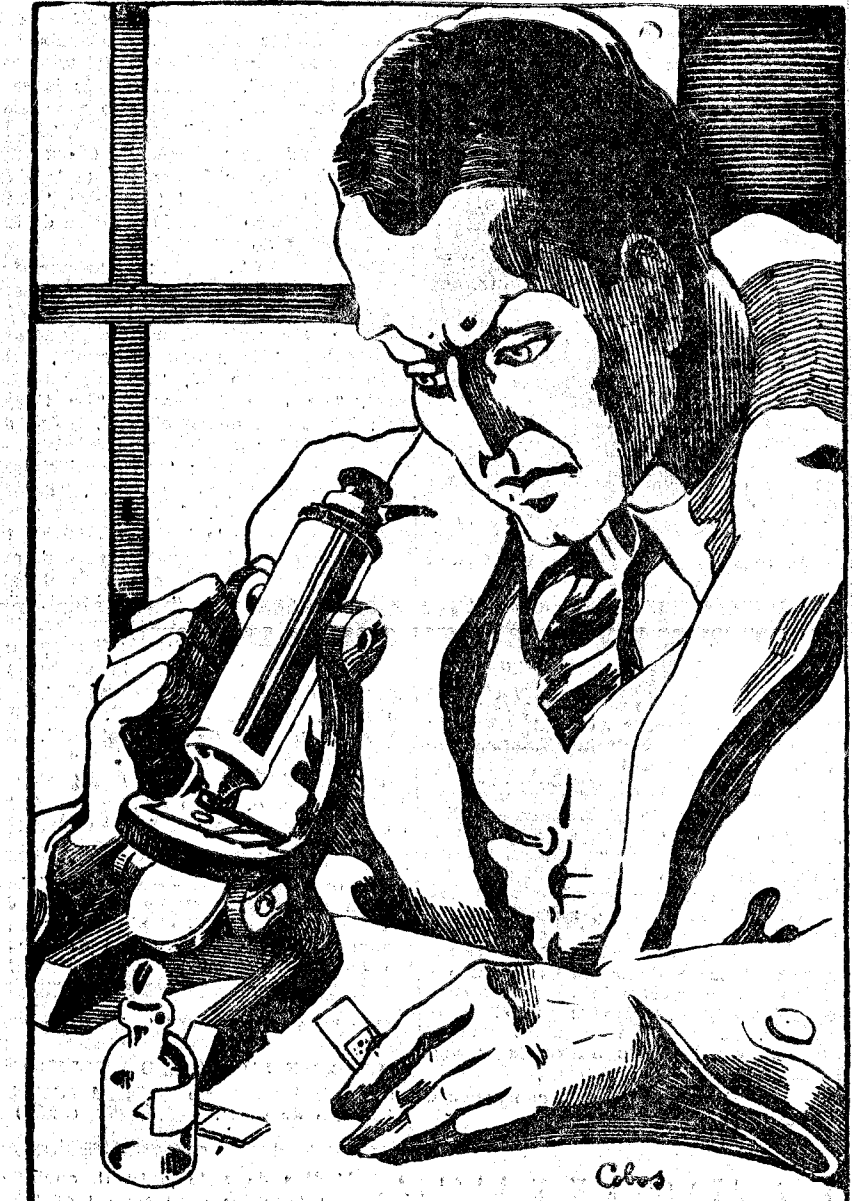

—¿Y en el nuevo cargo?

—¡Ah! El nuevo cargo ofrece infinitas posibilidades. Hay muchos enriquecidos a costa de las colecciones de John Joicey.

—¿Fue usted sea uno más?

—¿Quién sabe!—respondió decidido, mirándome fijamente, con unos ojos encendidos en destellos de ilusión.—¿Quién sabe! Sobre todo me pongo en camino de poder realizar algún día, el sueño dorado de toda mi vida...

—¿Casarse con alguna israelita?

—¡Oh!—contestó displicente.—Para un ideal tan fácil no hacen falta muchos sacrificios.

—¿Falta, por ejemplo—me dijo exclamando los ojos—, la "delopeja pulchella"?

—La "delopeja pulchella"—repetí indiferente.

—El juicio contestó con viveza.

—Si, la mariposa del océano. La que atraviesa los mares, y ha sido vista a dos y tres mil kilómetros de la costa, en vuelo ininterumpido hacia playas desconocidas.

—Esa mariposa no podía ser cazada nunca—dijo por hablar algo.

—Efraín aparentó no oírme.

—Por ella ha ofrecido Joicey una fortuna... Todo el dinero le parecerá poco. Es el ejemplar más cotizado: más que las mariposas polares, más que las mariposas que atentan cerca de los cráteres humeantes...

—Le noté nervioso. No pudo contenerse más: se levantó como proyectado de sillón para dirigirse a la mesita que había en un ángulo, y quitando una seda blanca que la cubría, dejó al descubierto una campana de cristal. Con un acento de orgullo y de triunfo exclamó, alzando la voz:

—¡Aquí está!

—Me acerqué y no daba crédito a lo que veía. Efectivamente, allí había prisionera una mariposa blanca, de tamaño corriente: una mariposa que aleteó débilmente al penetrar la luz viva.

—Hubiera dudado de que era verdad lo que veía, de no observar algún gesto desafiante y victorioso de Efraín, que complaciéndose en mi sorpresa repetía una y otra vez:

—¡Esta es! ¡Esta es!

—La miraba extático, trémulo, casi con adoración.

—¿Qué maravilla!—exclamaba.—¿Qué maravilla! ¿Cómo en un organismo tan simple, fino y delicado como una pluma, como un copo de nieve, como un suspiro, cabe la formidable energía, el motor tan potente que necesita para un vuelo de miles de kilómetros sin reposo?...

—Esta es la mariposa del prodigio y del misterio; el mayor tesoro para un entomólogo...

—Le escuchaba en silencio. Después de larga observación me atreví a preguntarle:

—¿Dónde la ha cazado usted?

—En el Pacífico, a tres mil kilómetros de la costa americana, hoy hace exactamente diez y seis días...

—Y como mi curiosidad no quedase satisfecha, Efraín cubrió la campana de

que eran las once y media de la mañana cuando me dirigía al Hotel Manhattan, invitado a almorzar por mi amigo Efraín Jordán. Poco antes de llegar observé una aglomeración de gente a la puerta: una de esas aglomeraciones inconfundibles, idénticas en todo el mundo, motivadas por un suceso sangriento. Grupos de curiosos que se interrogan con esa curiosidad efúvida y alarmada que inspira la tragedia, sin hallar la respuesta debida en torno a un automóvil sanitario que partía en el mismo momento de mi llegada.

Efraín, como buen judío, hablaba varios idiomas, y entre ellos el español. No porque le interesara gran cosa nuestro país, sino porque un juicio se considera incompleto si la posesión de cuatro o cinco idiomas. Un idioma es una llave y quien tiene una llave entra en casa.

Con solo treinta años, era un hombre marchito, taciturno, opaco. Había en el fondo de sus ojos negros, brillos de astucia felina e intención de puma. Siempre su rostro pálido: clorosis heredada de sus antepasados, israelitas machibentos, que pulularon por los ghettos de Europa y América.

En algún raro momento de confianza, llegó a confesarme:

—Soy un hombre tético: me envuelven las sombras de veinte siglos de covacha en barrios sórdidos. Los mistos tardan en llegar a la Quinta Avenida y a la Riverside Drive...

Aludía con esto a los israelitas ricos y multimillonarios, que habitaban en los palacios de aquellas zonas.

Efraín, como he dicho, tenía a su cargo los trabajos de laboratorio: hacía cultivos de algas, cuidaba de las orugas, disecaba insectos manipulando con estorno potásico y natrulina. Ganaba un buen sueldo y gastaba lo menos posible. Comía en las "cafeterías" y en los automáticos, y sólo los sábados se permitía una liviana expansión asistiendo a un Club judío en Broadway.

Jamás se quejaba de su trabajo ni manifestaba ambición por modificar su vida. Dejérase un hombre resignado con su suerte, nada dispuesto a aventuras.

Una mañana observé a Efraín más locuz que de ordinario, sin saber a qué atribuirlo. Le convidé a almorzar, y el judío aceptó sin fórmulas.

—En mi invitación, me correspondía a mí invitarle.

—¿Por qué?—pregunté.

—Porque desde la próxima semana dejaré el Instituto. Me he despedido para desempeñar otro cargo.

—¿Dónde?

—En el Laboratorio que sostiene John Joicey en Nueva York... ¿Sabe usted quién es?

—Creo haber oído hablar de él: un entomólogo inglés, extravagante...

—Efraín me interrumpió rápido para reprocharme:

—¿Extravagante? ¿Por qué no un verdadero sabio? Dueño de una fortuna inculcable, ha quebrado tres veces

—Tres años después de esta conversación me encontraba otra vez en Nueva York. Busqué a Efraín en el "Laboratorio John Joicey", sin resultado. El juicio estaba de viaje y se le esperaba de un momento a otro.

Una tarde el teléfono me daba la gran sorpresa. Me llamaba Efraín Jordán, pero no con la voz doliente y apagada que yo conocía, sino con una voz jocunda y decidida.

A esta sorpresa sucedieron otras. Una hora después me recibía Efraín en su magnífica habitación del hotel Manhattan. ¡Que cambio también en su fisonomía! Una piel tostada por el sol y curtida por el aire. Un rostro deportivo. Y un hombre elegante.

—Es usted otro... Un Efraín muy distinto de aquél que conocí hace tres años...

—No en vano trabajo con Joicey.

—Se acuerda de mis pronósticos? Bien pagado, constantemente estimulado. Así

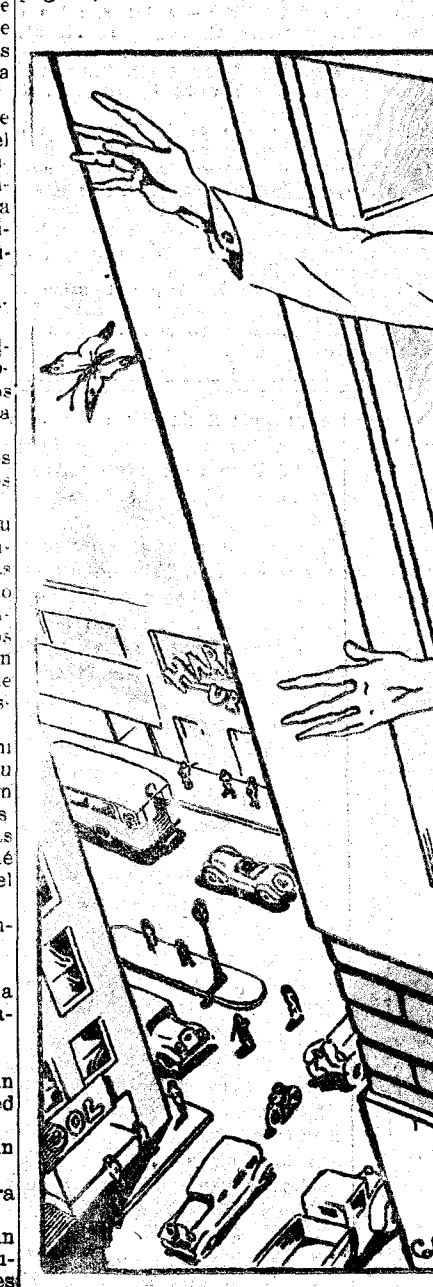

se trabaja hasta con gozo. Nunca creí que las mariposas me apasionaran con esta delirio.

Una afición que yo podía certificar había transformado hasta las características de la raza. Efraín no parecía judío. ¿Qué más podía decir para explicar el cambio operado? Maravillosos efectos del "Laboratorio Joicey", que mi amigo elogiaba entusiasmado.

—Si usted viera sus colecciones en el palacio del condado de Sussex le ocurriría lo que a mí... Aquello fascina como una fantasía de Oriente. ¡Qué botín de colores, de figuras, de formas! No hay dinero bastante para comprar aquel tesoro.

—Entonces, usted conoce la colección?

—Joicey exige a cuantos trabajan en sus expediciones o en sus laboratorios que la conozcan. Está seguro de que a su vista se apasionan, y los conquista para su obra. Yo pasé unos días inolvidables viendo aquel millón de mariposas colocadas con tanto arte, con tan perfecto orden... Allí están en sus infinitas variedades: desde los enormes ejemplares cazados en los faros de las costas del Tróico, hasta las minúsculas, casi impalpables a simple vista. Las encuentro as en la zona del Amazonas y a orillas del Ganges; las cazadas en las cimas del Himalaya y en los bosques del Brasil... Las carnívoras, las sanguinarias y las pálidas que no comen y mueren de amor...

—Efraín se transfiguraba en la descripción.

—¿Qué admirable locura la de Joicey!—exclamé yo—. Haber reunido todas las mariposas del mundo.

—¿Todas, no!—me interrumpió el juicio.—¡Todas, no!

—Faltarán las imposibles—repuése.

—Para Joicey—me contestó Efraín—no hay mariposas imposibles. Con dinero adquiere todas. Por eso se arruina. Pero le faltan algunas... Le faltan algunas.

Aquella insistencia de Efraín no era sin motivo. Insensiblemente me había llevado al instante crítico de su secreto. Lo comprendí por la expresión ansiosa de su rostro. Pero callé, prefiriendo que él lo descubriera.

—Falta, por ejemplo—me dijo exclamando los ojos—, la "delopeja pulchella"?

—La "delopeja pulchella"—repetí indiferente.

—El juicio contestó con viveza.

—Si, la mariposa del océano. La que atraviesa los mares, y ha sido vista a dos y tres mil kilómetros de la costa, en vuelo ininterumpido hacia playas desconocidas.

—Esa mariposa no podía ser cazada nunca—dijo por hablar algo.

—Efraín aparentó no oírme.

—Por ella ha ofrecido Joicey una fortuna... Todo el dinero le parecerá poco. Es el ejemplar más cotizado: más que las mariposas polares, más que las mariposas que atentan cerca de los cráteres humeantes...

—Le noté nervioso. No pudo contenerse más: se levantó como proyectado de sillón para dirigirse a la mesita que había en un ángulo, y quitando una seda blanca que la cubría, dejó al descubierto una campana de cristal. Con un acento de orgullo y de triunfo exclamó, alzando la voz:

—¡Aquí está!

—Me acerqué y no daba crédito a lo que veía. Efectivamente, allí había prisionera una mariposa blanca, de tamaño corriente: una mariposa que aleteó débilmente al penetrar la luz viva.

—Hubiera dudado de que era verdad lo que veía, de no observar algún gesto desafiante y victorioso de Efraín, que complaciéndose en mi sorpresa repetía una y otra vez:

—¡Esta es! ¡Esta es!

—La miraba extático, trémulo, casi con adoración.

—¿Qué maravilla!—exclamaba.—¿Qué maravilla! ¿Cómo en un organismo tan simple, fino y delicado como una pluma, como un copo de nieve, como un suspiro, cabe la formidable energía, el motor tan potente que necesita para un vuelo de miles de kilómetros sin reposo?...

—Esta es la mariposa del prodigio y del misterio; el mayor tesoro para un entomólogo...

—Le escuchaba en silencio. Después de larga observación me atreví a preguntarle:

—¿Dónde la ha cazado usted?

—En el Pacífico, a tres mil kilómetros de la costa americana, hoy hace exactamente diez y seis días...

—Y como mi curiosidad no quedase satisfecha, Efraín cubrió la campana de

En Barcelona acaba de celebrarse la boda de la encantadora señorita Alicia Sangrá, de distinguida familia catalana, con el joven aristócrata don Fernando Dasi Hernández, oficial de Artillería, actual poseedor del condado de Daya Nueva, ilustre título de la nobleza valenciana.

Los invitados a la ceremonia fueron obsequiados con un almuerzo, y los nuevos condes de Daya Nueva han emprendido un largo viaje de bodas y luego irán a residir a Valencia.

—En la iglesia de San Lorenzo, de Murcia, se ha celebrado la boda de la bella señorita Paquita Gómez Arias, con don Pedro Cerdán Sáez.

—En Sevilla, residencia habitual de la novia, por don Francisco de Muguero, caballero de Montesa, y para su hijo primogénito don Carlos de Muguero y Frigola, barón de Benedris, nieto de la recientemente fallecida marquesa de Sallinas, ha sido pedida la mano de la bellísima señorita María Luisa de Ibarra y Osborne, hija de doña Emilia Ibarra, viuda de Osborne, perteneciente a la noble casa conde de Ibarra, cuya condecorada boda anunciamos en forma velada hace unos días.

Al acto de la pedida, que se celebró en familia, por el reciente fallecimiento del teniente de Caballería don José María de Muguero, hermano del barón, asistieron los hermanos de éste, Piedad y señores de Muñoz (don Julio), ella Magdalena Muguero; marqueses de Zugasti y Marchelina y viuda de este título, señores de Ibarra y Lasso de la Vega, Camero Civico, Ibarra Osborne, Fernández de Córdoba, señorita de Parladé y algunos más.

La boda se celebrará muy en breve. Más adelante, a principios de verano, tendrá lugar también en la misma capital la boda del hermano de la gentil novia anterior, Luis Ibarra, con la encantadora señorita Marichu Parladé e Ibarra, hija de la señora viuda de Parladé y sobrina de los condes de Aguiar y de la marquesa viuda de Yancuri.

Crónica de sociedad

—Ha sido pedida la mano de la encantadora señorita Margot Merino Pinacho, hija del conocido escritor don Ramiro Merino, para el joven abogado y oficial de Caballería don Pedro Martín Fernández. La boda será en el próximo junio.

—Se ha celebrado en Puerto de Santa María el bautizo de la niña que recientemente dió a luz, la señora de Osborne (don José Luis), nacida Angelita Domecq y Rivero, hija de la marquesa viuda de Casa Domecq e hija política de los condes de Osborne.

A la pequeña le han sido impuestos los nombres de María de los Angeles, Josefa y Carmen y han sido sus padrinos de bautismo los condes de Puerto Hermoso.

—Ha dado a luz felizmente a un hermoso niño la joven señora de la Rica (don Licio), nacida Felicia Martín Corezo. Al recién nacido se le ha puesto en el bautizo el nombre de Enrique.

—Se han trasladado de Zaragoza a San Sebastián, la marquesa de Samaniego; de El Cairo a Roma, el marqués de Alcedo.

NOTAS DEL BLOCK

EN un periódico de Huesca se titula "El Pueblo" y que se denomina "Diario de la República" se inserta una carta abierta dirigida al señor Aznab, invitándole a crear un "Cuerpo de propagandistas" republicanos, que tendrían la misión de difundir por toda España la labor, doctrina y propósitos del régimen imperante. "Digno complemento de lo anterior—añade—sería la creación de una buena Prensa republicana en provincias. Da pena ver lo indefensa que está la República en este aspecto."

"No debiera existir capital de provincia sin diario republicano. Los pocos que hay arrastran, por lo general, una vida lánguida, a pesar de los constantes esfuerzos y sacrificios de un puñado de luchadores, y no hay derecho a que implantada la República, sigan penosamente sacrificados."

"Para ello hay que tirar lastres, atavismos y jurisdicciones nocivas. La salud y fortalecimiento de la República exigen modalidades nuevas... y el objetivo es merecedor de que no se haga gran caso de quienes se escandalizan al ver el Erario público empleado para tan altos fines."

Eso es una invitación al saqueo y nada más. Si los periódicos izquierdistas no prosperan, es porque les falta público, no porque les falte dinero. ¿No vemos cómo los castillos periodísticos ministeriales se cuartean y derrumban no obstante los andamiajes que el capitalismo y el Gobierno han levantado para sostenerlos?

También el periódico ministerial de Huesca se lamenta de la languidez de la Prensa gubernamental.

Es el moquillo.

Neológicas

El día 23 del corriente ha fallecido la señora doña Micaela Elvira de Aspiz y Bárcenas, viuda de Soles, en sufragio de cuya alma se dirán funerales y misas en distintos templos de Madrid.

El incendio del convento del Sagrado Corazón de Chamartín

Ayer ha comparecido ante el tribunal del Jurado, en la Sección cuarta de la Audiencia Provincial, que preside don Frutos Recio, uno de los incendiarios de mayo, acusado de la realización de actos de odio contra particulares, por motivos sociales o políticos—una de las manifestaciones del delito de sedición.

El fiscal ha relatado el hecho en sus conclusiones, de la siguiente manera: "El 11 de mayo de 1931 se alzó tumultuosamente un grupo de gente en Madrid y pueblos inmediatos, para quemar conventos, con el fin político de conseguir la expulsión de las Ordenes religiosas, a cuyo grupo se unió el procesado, dirigiéndose todos al convento de Religiosas del Sagrado Corazón de Jesús, en Chamartín, al que prendieron fuego; constando que el procesado ayudó a tirar unas camas, por una ventanilla del convento, en la hoguera que ardía bajo él."

Un paisano y unos guardias civiles han sido los únicos testigos.

El Jurado ha emitido veredicto de inculpabilidad, y el Tribunal de Derecho ha dictado sentencia, con la condena de dos meses y un día de arresto.

Bar de artistas parados

En el estudio de un conocido arquitecto, que decoró el nuevo palacio del rey Alejandro en Dodinjo, se ha instalado un original restaurante bautizado con el nombre de "El Barco Pirata".

La mayor novedad del nuevo restaurante es que todos los camareros que sirven a las mesas son artistas en paro forzoso, poetas, escritores, pintores, etcétera. Los poetas y los escritores son los preferidos por la clientela porque al mismo tiempo que sirven los platos cortan trozos de sus obras originales.

"El Barco Pirata" está administrado totalmente por los artistas arruinados que han encontrado una solución al problema de su existencia. Todos los camareros van vestidos de piratas y el momento más malo para los clientes es el de pagar la cuenta.

En "El Barco Pirata" no se da ninguna nota escrita. Cuando un cliente ha terminado se acerca a su mesa el jefe de los piratas, acompañado de dos subalternos, quienes con sendos pistoles en la mano obligan a pagar lo adeudado.

Aunque se trata de una broma, y de una manera original de pedir la cuenta, no cabe duda de que serán muy pocos los que se atrevan a protestar por los precios.

Temporal en Melilla

MELILLA, 25.—A causa del furioso temporal de Levante, agravado por el fuerte viento Norte que domina en estas costas, las embarcaciones pesqueras se han visto obligadas a buscar refugio en el puerto. Los vapores correos de Málaga y Almería han suspendido la salida y han reforzado las amarras. Anoche, a causa del temporal, encalló en la playa cerca de la desembocadura del Río de Oro el vapor "Heitsink" de 2.000 toneladas, de nacionalidad irlandesa, que procedía de Casablanca para cargar minas. La tripulación de dicho barco la componen 22 marineros. Los autoridades consiguieron ponerlos al habla con el vapor averiado por medio de la radio del vapor "Sister". En la playa se han colocado potentes reflectores que permiten apreciar la situación del barco. A juicio de los técnicos, el salvamento se hará fácilmente.

Banquete iberoamericano en Hamburgo

HAMBURGO, 25.—Los Amigos del Instituto Iberoamericano, de esta ciudad, han celebrado un banquete de 200 cubiertos, al que han asistido entre otras personalidades los ministros en Berlín de Venezuela, Bolivia, Santo Domingo Méjico, Perú, Guatemala y Panamá.

En su ochenta natalicio es bautizado su 16.º hijo

BELGRADO, 25.—El carterero del pueblo de Vatche acaba de celebrar su cumpleaños número ochenta. La fiesta para celebrar el natalicio del octogenario fue también la del bautizo de su hijo número 16.

El carterero de Vatche, popular en todo el distrito, se ha casado tres veces.

Hoy empieza en Vigo la Semana portuguesa

VIGO, 25.—Procedentes del Ferrol llegaron cuatro submarinos españoles, que permanecerán en este puerto durante los días que dure la semana portuguesa, la cual empieza mañana.

Para el próximo día 10 de abril es esperada en Vigo la Escuadra alemana, mandada por el contraalmirante Kolbe. Dicha flota estará compuesta por los cruceros "Koenigsberg" y "Leipzig", prisionera por cuatro unidades, los buques de la flotilla "Scaevaler", media flotilla de torpederos de cuatro unidades, y la cuarta media flotilla de torpederos, también con cuatro unidades. La Escuadra permanecerá en estas aguas hasta el día 20 de abril.

LA COMPANIA AEROPOSTAL ARGENTINA

BUENOS AIRES, 25.—El Gobierno ha concedido a la Compañía Aeropostal argentina la explotación por diez años de la línea postal aérea Buenos Aires-Patagonia con una subvención mensual de 15.000 pesos.

BUENOS AIRES, 25.—Ha fallecido el señor Frias, presidente del Consejo de administración de los ferrocarriles centroargentinos.

nuevo y retrepado en el sillón me contó:

—Por cuatro veces he embarcado en un buque cablero para encontrar ese ejemplar. Nadie sabe lo que me ha costado. Sólo por Joicey se puede trabajar así. Haciéndome un favor especial, la "Comercial Cables" consintió que yo embarcaba en sus buques cuando éstos salían para reparar las líneas trasatlánticas. Es una labor penosa como pocas. Semanas o meses en el mar, en busca del cable averiado para reparar la falta. Buscar un cable roto en el mar supone entregarse al más desesperante acertijo. En los días de permanencia en el barco cablero, me dedicaba a una constante vigilancia, en espera del paso de la mariposa. Los tripulantes acabaron por crearme loco. Fracase una y otra vez... Los mensajes y las recompensas de John Joicey me animaban después de cada derrota, estimulándome para comenzar de nuevo. Ahora, en cambio, sé que mi júbilo lo comparto él en igual medida. Su delegado Taimot, que se hallaba en Méjico, llega mañana para recoger el dólar. Ya me ha anticipado diez mil dólares a cuenta del premio que me aguarda. ¡Figúrese usted mi alegría! Voy a realizar la ilusión de mi vida: poner el comercio de antigüedades con el que siempre soñé...

Efraín estaba radiante; sus ojos iban hacia aquel rincón donde bajo una campana de cristal, y en un ser tan diminuto y tan frágil, se hallaba el tesoro de su vida.

Al despedirme me dijo:

—Mañana almorzaremos juntos. Solemnizaremos el hallazgo. Le espero a las doce...

Minutos antes de esa hora, Efraín se cayó desde la ventana. Cuando llegué a la habitación ya estaba la Policía. Por todo detalle delator, había en el suelo los pedazos de una campana de cristal. Nadie sabrá lo que allí ocurrió. Siempre me figuré que, ansioso por contemplar su tesoro, Efraín Jordán había levantado aquella campana sin precaución, y la mariposa del océano voló hacia el espacio... Y allí la quiso perseguir Efraín, loco y desesperado, porque, al marchar, se llevaba su ilusión, su dicha y su propia vida...

Joaquín ARRARAS (Dibujos de Antonio Cobos.)

También yo pregunté:

—¿Qué ha pasado?

Los interrogados no supieron decirme nada. Por fin uno que parecía más enterado, afirmó que un huésped se había tirado desde el último piso.

—Un suicidio—exclamó con gesto indiferente uno de los que escuchaban.

—Un suicidio, repitió otro, dándose por satisfecho para seguir su camino.

Se extendió la voz y se fueron marchando muchos curiosos. La gente que vive en Nueva York no dispone de tiempo ni de calma para interesarse por un suicidio. Cada tres minutos ocurre un accidente, cada tres horas se registra una muerte violenta. Hacen falta víctimas para que no se despresen tigen las estadísticas.

Se repetía que el suicida se había tirado desde el último piso, y este detalle excitaba mi interés. En ese piso vivía mi amigo.

Iba a penetrar cuando salió a la acera un criado del hotel con nuevos pormenores. Según decían, el huésped del "Manhattan" no se había tirado: se había caído. Y lo que más sorprendió a todos: se había caído persiguiendo a una mariposa. Por los oyentes pasó una misma suposición que yo la interpreté así: algún loco.

—¿Cómo se llamaba?—interrogué.

—Efraín Jordán.

—¿Mi compañero, mi amigo! Efraín muerto a perseguir una mariposa! Me acometeron violentos deseos de hablar para explicar lo que a todos parecía incomprensible, pero en aquel momento llegaba la Policía a practicar averiguaciones y callé.

Callé con tanto dolor, ahogando las palabras que estaban ya en mis labios. Porque sólo yo conocía el secreto de la extraña muerte de Efraín Jordán.

—¿Qué maravilla!—exclamaba.—¿Qué maravilla! ¿Cómo en un organismo tan simple, fino y delicado como una pluma, como un copo de nieve, como un suspiro, cabe la formidable energía, el motor tan potente que necesita para un vuelo de miles de kilómetros sin reposo?...

—Esta es la mariposa del prodigio y del misterio; el mayor tesoro para un entomólogo...

—Le escuchaba en silencio. Después de larga observación me atreví a preguntarle:

—¿Dónde la ha cazado usted?

—En el Pacífico, a tres mil kilómetros de la costa americana, hoy hace exactamente diez y seis días...

—Y como mi curiosidad no quedase satisfecha, Efraín cubrió la campana de

RECONOCIDO por todos que Muñío se ha saltado las leyes a la torera, que ha realizado obras sin previo aviso y que ha procedido como señor feudal que sabe: el amo soy yo.

En su defensa "El Socialista" escribe estas líneas inenarrables: "Sólo hoy contra Muñío una acusación: la de que por orden suya se han hecho las obras. Faltó sólo el trámite del acuerdo en sesión... No es un caso aislado. Se ha venido repitiendo a diario desde la proclamación de la República acá."

Dictadura por dictadura, la nuestra. Es decir, la de ellos, la de los socialistas. Para los que proceden así y son socialistas, están las responsabilidades, la cárcel, el destierro y las conocidas alusiones a la orgía, al desenfreno administrativo y a la merienda de negros.

Resulta que no sólo se come demasiado, sino que además se come mal.

El doctor suizo Bircher Bennet ha dado una conferencia en la Sorbona, para combatir la alimentación cocida o asada. "Cuanto más cocido está un alimento, más desastrosos son sus efectos". Hay que renunciar a los asados, a los guisados y a cuanto haya pasado por el fuego, porque lentamente animan los tejidos esenciales del organismo.

La alimentación sana es la cruda, porque con ella el organismo se beneficia de las influencias solares.

Para que esto suceda ha de pasar tiempo. El profesor Gibon dice que son necesarios seis generaciones, para conocer exactamente los efectos de un cambio de régimen. Alimenticio, se entiende.

Para los de otra clase, bastan unos meses.

Las tendencias ultra modernas de la ciencia de alimentación, van encaminadas a reducir por el hambre a las gentes. La alimentación científica, por vitaminas, condena a riguroso ayuno.

Resulta que no sólo se come demasiado, sino que además se come mal.

El doctor suizo Bircher Bennet ha dado una conferencia en la Sorbona, para combatir la alimentación cocida o asada. "Cuanto más cocido está un alimento, más desastrosos son sus efectos". Hay que renunciar a los asados, a los guisados y a cuanto haya pasado por el fuego, porque lentamente animan los tejidos esenciales del organismo.

La alimentación sana es la cruda, porque con ella el organismo se beneficia de las influencias solares.

Para que esto suceda ha de pasar tiempo. El profesor Gibon dice que son necesarios seis generaciones, para conocer exactamente los efectos de un cambio de régimen. Alimenticio, se entiende.

Para los de otra clase, bastan unos meses.

Una visita a Danzig, la ciudad que amenaza a la paz de Europa

Un Estado soberano que se muere de necesidad. Sus fábricas y talleres están cerrados. En cambio, Gdingen se ha transformado en siete años en una gran ciudad. Su puerto ha arruinado al de Danzig

LOS CIUDADANOS ALEMANES Y POLACOS NO SE TRATAN

(Información especial de nuestro corresponsal en Berlín)

El episodio de mi detención no lo relato por la importancia que en sí tenga, sino por su fuerza informativa. Da idea de hasta qué punto es tensa y absurda la situación en el Este.

El viaje de ida a Danzig lo hice sin dificultad. Provisto de mi pasaporte y en un tren de los llamados sin control, atravesé las tres fronteras, que en una docena de kilómetros se encuentran, sin sufrir otra molestia que las paradas y las revisiones. El día de mi regreso, invitado por el Comisario de Polonia, había estado toda la mañana recorriendo la ciudad y puerto de Gdingen en el automóvil oficial y acompañado del jefe de Prensa, señor Godlewski. De tal modo nos entretuvimos que para alcanzar el tren de la una cuarenta que llega a Berlín por la noche, hubo de dejar la comida y tomar el tren en el último minuto, y gracias a que me llevó a la estación el propio coche de los polacos. Entre los varios libros y folletos que éstos me regalaron empecé a leer, apenas en mi departamento, el grueso volúmen de Smogorzewski, titulado "La Poméranie Polonaise" (París 1932). No había hecho más que terminar el párrafo de la página XIV, donde dice "que la existencia de fronteras en el corredor no tiene realidad para el viajero porque en ellas no hay ni formalidades de aduana ni pasaportes", cuando llegamos a la estación de Tzewe. A poco entró en el departamento un guardia de pomposo uniforme azul y considerable arreo militar de charrasco y pistolas. Coge mi pasaporte, empieza a examinarlo desde la página 1 a la 32 y sigue retrocediendo de la 32 a la 1. Como el tiempo pasaba y el tren no salía, otros guardias acudieron. Hablan y discuten y ojean todos mi deteriorado documento de identidad, del que se desprendieron algunas hojas como un lamento. Al fin ordenan bajar del tren, primero en polaco y luego, al ver que no lo entendía, en correcto alemán. Ante la expectación de los viajeros, conducido entre dos guardias, cargado con la maleta y perdiendo los libros, regalo del representante polaco, llegué a la Comisaría donde me sentaron frente a un retrato del mariscal Pilsudski con esa cara terriblemente hosca, que ahora es moda entre los grandes gobernantes europeos. El tren a todo esto se había marchado, más como vuelve a los pocos minutos, camino de Berlín, yo enseñé mi carnet, conté las atenciones de las autoridades polacas de Danzig, probé que debía aquella noche telefonar a Madrid desde Berlín y supliqué que me dejaran hablar por teléfono con el representante polaco en Danzig o en Berlín. Todo inútil. Como a mi pasaporte le faltaba un sello, allí me tuvieron encerrado hasta el anochecer. A esa hora, después de aguantar bastantes descortesías de guardias y agentes de Vigilancia (los que vistiendo de paisano se cuadraban para hablar a un superior), vino un señor que me llenó una hoja entera de mi pasaporte, con sellos y palabras en las que series interminables de consonantes parece quieren comerse alguna que otra vocal. Dejé en libertad, como no había comido desde el desayuno, fume por las calles increíblemente sucias en el deshielo de Tzewe en busca de comestibles. No tenía dinero polaco y me exigieron pagar a Marco por Zloty, cuando aquél vale más del doble de la unidad polaca.

Al volver a la estación para tomar el primer tren que me sacara de territorio polaco, encontré llorando a una joven señora.

—"Sabe usted—me dijo—soy alemana, y vivo en el "corredor". Queriendo asistir a la boda de un hermano mío que se celebra mañana temprano en Danzig, había conseguido el necesario pasaporte de las autoridades polacas. Al llegar a Tzewe, cargada con mis regalos, la Policía me impide seguir mi viaje porque en el pasaporte las autoridades polacas han olvidado rellenar la casilla donde dice "nacionalidad de origen". Y allí dejé a la pobre señora, perdido el dinero de su billete, y lo que

es más grave deshecha su esperanza en la alegría de la fiesta familiar.

Todo en polaco

Estos detalles darán idea al lector del encono con que actúan las autoridades en el "corredor". Llega éste a extremos tales, como el de haber quitado absolutamente todos los letreros alemanes o mixtos en alemán y polaco. Incluso escribiendo en polaco los nombres de las ciudades de las carteleras del ferrocarril, con lo que el viajero que no sabe que Tzewe, por ejemplo, es Dirschau, se vuelve loco y no sabe ni dónde está ni a dónde va. A pesar de que casi todos los polacos conocen el alemán, no consenten el hablar en esta lengua con los alemanes residentes en el "corredor". Sométenos con ello a grandes dificultades, ya que el polaco, muy parecido al ruso, es lengua de difícilísima sintaxis y prosodia.

Aún prescindiendo de las destrucciones de líneas férreas y puentes, algunos, como el de Muensterwalde, magnífica obra metálica de 1.058 metros de longitud, realizadas para incomunicar estratégicamente Prusia con la Prusia

oriental, el tráfico se realiza hoy tan absurdamente que para llegar a Danzig, por ejemplo, en los trenes en que no se exige el pasaporte visado se recorre dos veces el camino entre Tzewe y Marienburg. Los trenes atraviesan en ese caso el territorio polaco, sin permitir que nadie suba o baje en ellos y por entre altas barreras de tejido metálico, como las que se ponen en las estaciones de ganado para conducirlos a los vagones.

No es misión de estas líneas, ni ello sería posible, examinar el problema histórico del "corredor". De por sí la historia es un aparato servicial, aplicable a todos los propósitos probatorios. Mas es que en este caso, tras la publicación de decenas y decenas de libros y folletos por parte de alemanes y polacos o de simpatizantes con uno de estos intereses, el lector se pierda en la duda sin saber de parte de quiénes estará la razón. Porque si es cierto que de 1454 a 1772 este territorio fué ocupado por Polonia, con anterioridad a ese periodo y desde 1772 a 1920 fué alemán. Las cifras del plebiscito ordenado por el Tratado de Versalles dan la mayoría a

Alemania, que obtuvo el 60 por 100 de los votos en la región de Silesia, y que no llegó a celebrarse en otros lugares, donde indudablemente la mayoría era alemana. A partir de la dominación polaca, la persecución contra los alemanes ha sido enérgica, no sólo por las cifras de los miles de expulsados anualmente (en 1920 fueron arrojados, según datos alemanes, 164.713 personas), sino porque, como es sabido, la Reforma agraria no ha tenido otro propósito que entregar la tierra, antes propiedad de alemanes, a polacos procedentes de la Polonia rusa.

Un peligro para Europa

Pero todo esto son cifras del pasado, y lo que al lector le interesa son impresiones del presente.

Las por mí obtenidas no tienen nada de agradables por lo que a la paz y a la tranquilidad de Europa se refiere.

La animadversión y el apasionamiento entre polacos y alemanes ha llegado a límites increíbles, como lo demuestran los casos que he citado. En Danzig, donde unos y otros conviven en ciertas condiciones de igualdad legal, se ha suprimido todo trato entre ciudadanos de uno y otro país. En las estaciones fronterizas ocurren casos verdaderamente cómicos entre los empleados, porque los polacos, aunque como indicaba conocen el alemán, no hablan sino en polaco y son contestados en alemán por los empleados de este país. A veces es una realidad el que los polacos desconozcan el alemán, y así suele ocurrir que éstos se queden sin saber lo que aquéllos les dicen. Incluso entre hermanos, si alguno de ellos ha aceptado la nacionalidad polaca, se rompen los vínculos familiares. Ni que decir tiene que en las tiendas de territorio polaco se vende mejor hasta las mercancías rusas que las de procedencia alemana.

La lengua del Estado polaco, que sale hasta el Báltico dividiendo tierra alemana, es así un puñal que se clava en el alma de este país. Los polacos, asombrados de su suerte, que de pueblo esclavizado les ha convertido en señor de territorios extraños, se muestran tan orgullosos y envalentonados, que no creo se dejen arrebatar lo que el odio de Clemenceau, la debilidad de Lloyd George y la anemia mental de Wilson les concediera. El problema es más agudo, o el menos más visible, en Danzig,

La tragedia de Danzig

Un breve paseo por la ciudad produce la impresión de que Danzig no es una ciudad alemana, sino la más alemana de las ciudades del Reich. En ninguna población como en ella existe el culto a la tradición y el amor por las

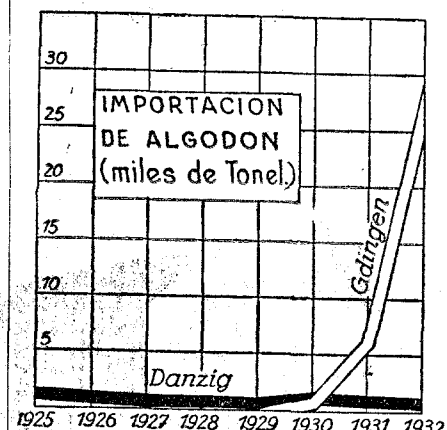

viejas creaciones. En Danzig todo lo antiguo toma ascendente de reliquia. Hay ciudades alemanas como Nuremberg o Luebeck, que guardan bellas arquitecturas de sus días renacentistas; hay incluso pueblitos como Rotenburg en que por haberse estancado en el progreso económico conservan gran parte de la ciudad como en el XVIII se edificara, mas lo que no existe en ninguna parte es una gran villa comercial que mantenga las más céntricas e importantes de sus calles con las viejas casas patricias que el Renacimiento y los primeros años del Rococo crearon. No creo haya nada en el mundo tan homogéneo y bello como la calle principal de Danzig "Langengasse". La casa más reciente de sus aceras ostenta, en el frontispicio a doble vertiente de su fachada, la fecha del año 1720. La más antigua, preciosa construcción renacentista con adornos de transición, tiene en su umbral "Anno 1563". A otra de sus calles—la Frauengasse—la hacen angosta la especie de terrazas delante del edificio, en las que se situaban las familias en las tardes de verano para ver el desfile de los pasantes.

Esta ciudad de Danzig, tan alemana por su historia, por su arquitectura, por su lengua y, sobre todo, por su sentir es hoy un estado soberano que se muere de necesidad tras la categoría pomposa de pueblo independiente. Ciudad típicamente mercantil e industrial, en cuyo puerto se asientan poderosas industrias de transformación, se la obliga a formar parte del territorio aduanero pola-

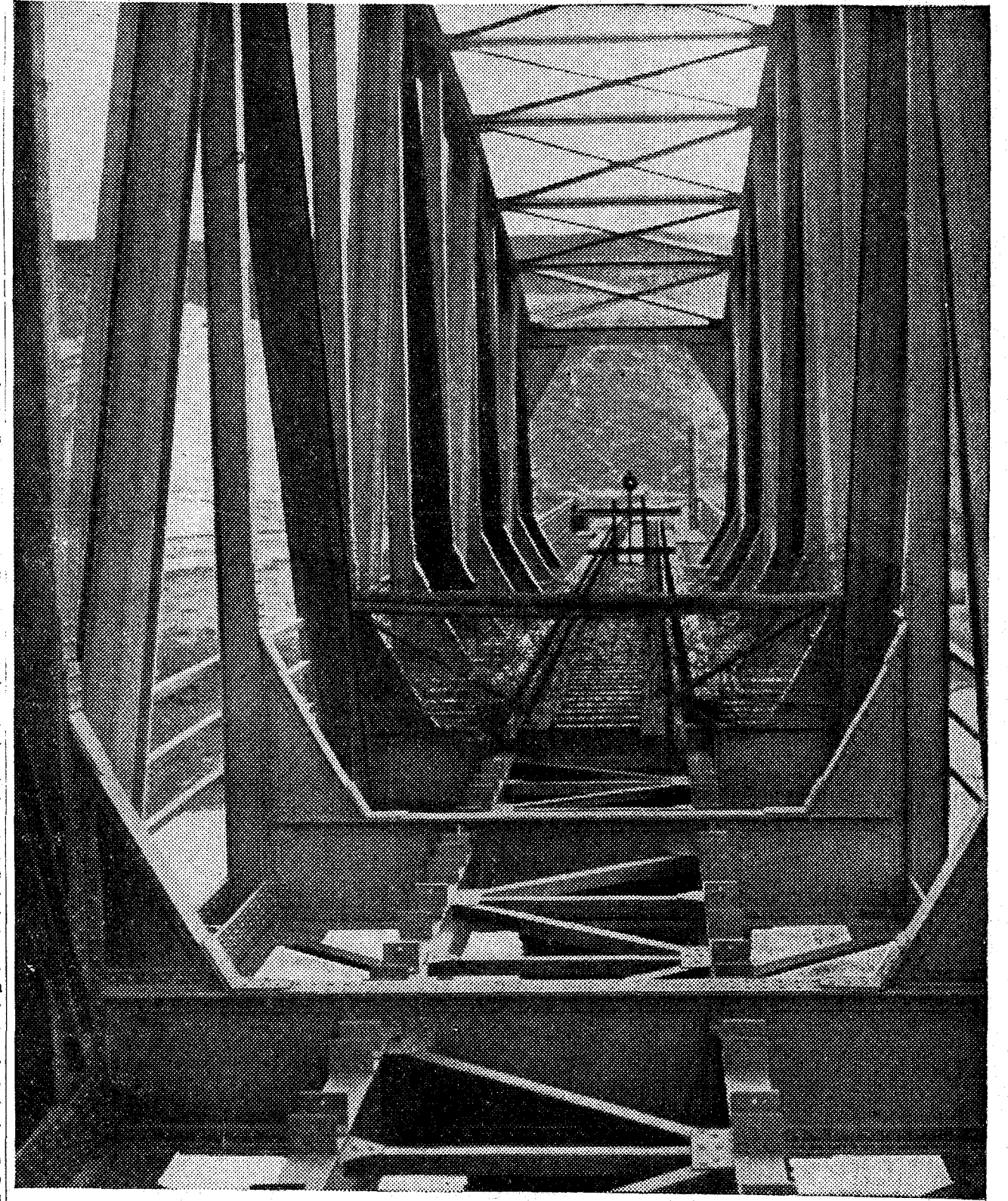

Este puente, recién construido, fué cerrado por los polacos. Esas alambradas son frecuentes con el "corredor", prodigadas por los polacos en un trágico deseo de aislamiento.

co altamente proteccionista. Sus fábricas están con ello cerradas y sus talleres paralizados porque, por doble desgracia, los polacos, molestos de que Danzig siga teniendo su alma en Alemania, no la favorecen con sus pedidos. Y esto no es lo más malo. Lo peor es la animadversión con que se la persigue. No sólo en los pequeños detalles que puedan molestarla en su amor propio—como obligarla a que tenga buzones de Correos del Estado polaco—, sino lo que es transcendental, habiéndole puesto junto a sus muelles el puerto de concurrencia de Gdingen. Asombra el crecimiento de esta ciudad. Mirándola, llega uno al triste convencimiento de que las obras del odio son más fuertes que los hechos del amor. De 1924 a 1931 se ha convertido un arsenal, en el que vivían en chozas 500 pescadores, en una ciudad americana, donde hay calles sin casas y casas sin calles, palacios junto a barracas y comienzos de jardín cabe a podredumbres de vertedero. El puerto, dotado de los últimos perfeccionamientos, descarga un vagón de carbón en menos de cinco minutos, y con sus almacenes frigoríficos, fábricas de aceite de semillas y de preparación del arroz queda en posición de sustituir a Danzig. Para lograr esto, los polacos han establecido tarifas diferenciales que imposibilitan económicamente el tráfico por Danzig. Así el año último la cifra del tráfico por este puerto ha sido ya inferior a la que arroja el rival de Gdingen. La concurrencia se nota, sobre todo, en algunas importaciones, como el algodón,

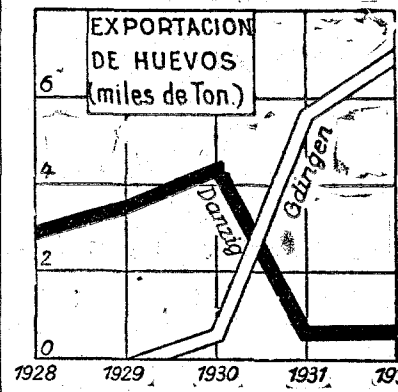

níficas instalaciones de Danzig hace pocos años erigidas. Según los datos polacos, sólo en el puerto de Gdingen van gastados 40 millones de dólares. O sea, que desde el punto de vista económico mundial se han derrochado más de 400 millones de pesetas al construir un puerto para abandonar otro existente y magnífico.

Los desembarcos últimos

En este conjunto, el desembarco de refuerzos polacos en la Westerplatte apenas tiene importancia en sí. Trátese del extremo Norte del puerto de Dan-

zig, donde el Vistula desemboca en el mar. Allí tienen los polacos una concesión para el desembarco de municiones. En ella está anclado actualmente un viejo barco de guerra, en el que han llegado los refuerzos. No pude visitar el recinto. Hube de contentarme con ver desde lejos, las dobles guardias de soldados. Curiosos éstos en su indumentaria, ya que mientras los unos tienen el pequeño casco de acero francés, otros, por casualidad, quizá los más bajos, llevan el pesado casco alemán. En la puerta de entrada los soldados no abren sino una mirilla, a cuyo lado un espejo permite ingeniosamente al centinela, sin ser él visto, observar a quien llega. Todo esto junto con la gran cantidad de alambres espinosos y utensilios de guerra, da una terrible sensación de ofensiva militar.

No creo, con todo, en que el desembarco en la Westerplatte tenga ese carácter. De querer conquistar a Danzig lo habrían intentado los polacos más fácilmente por tierra.

Me aseguran fué su propósito el reforzar la guardia ante el entusiasmo de los racistas y nacionalistas alemanes. En Danzig yo he visto, desde luego, más banderas geminadas e imperiales que en ciudad alguna. Todo en la villa y en las tierras limítrofes es entusiasmo patriótico. El "corredor" es una bomba cargada. Cuando estallará no se sabe, pero que estalla es seguro.

Antonio BERMUDEZ CASATE
Berlín, marzo, 1933.



No hay sobre la tierra una calle mejor conservada que ésta de Danzig. Es la calle de las Mujeres "Frauengasse". Sus terrazas son amplias, como largas serían las tertulias y las ironías de las damas que sobre ellas se sentaban al sol.

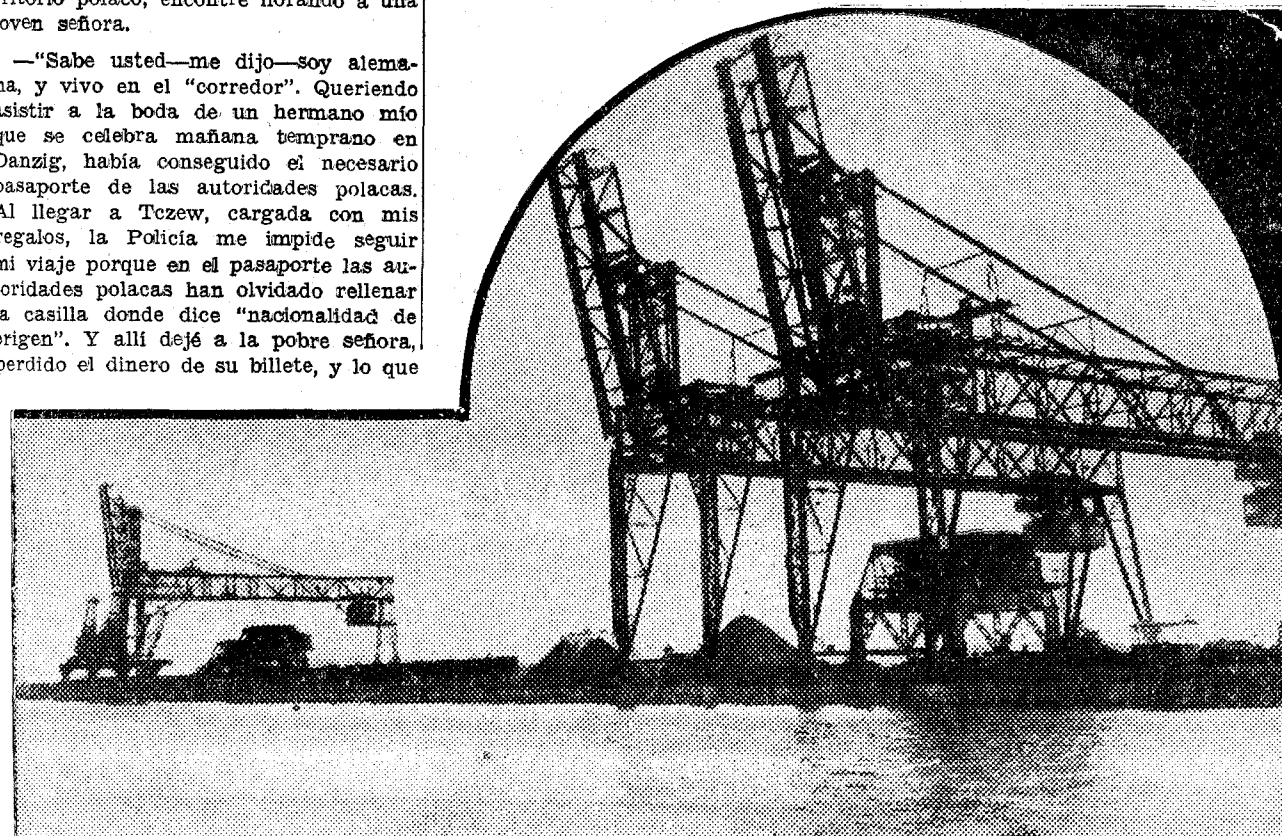

Las potentísimas grúas sobre el muelle desierto de Dantzig son como fauces abiertas de un león rabioso y hambriento.

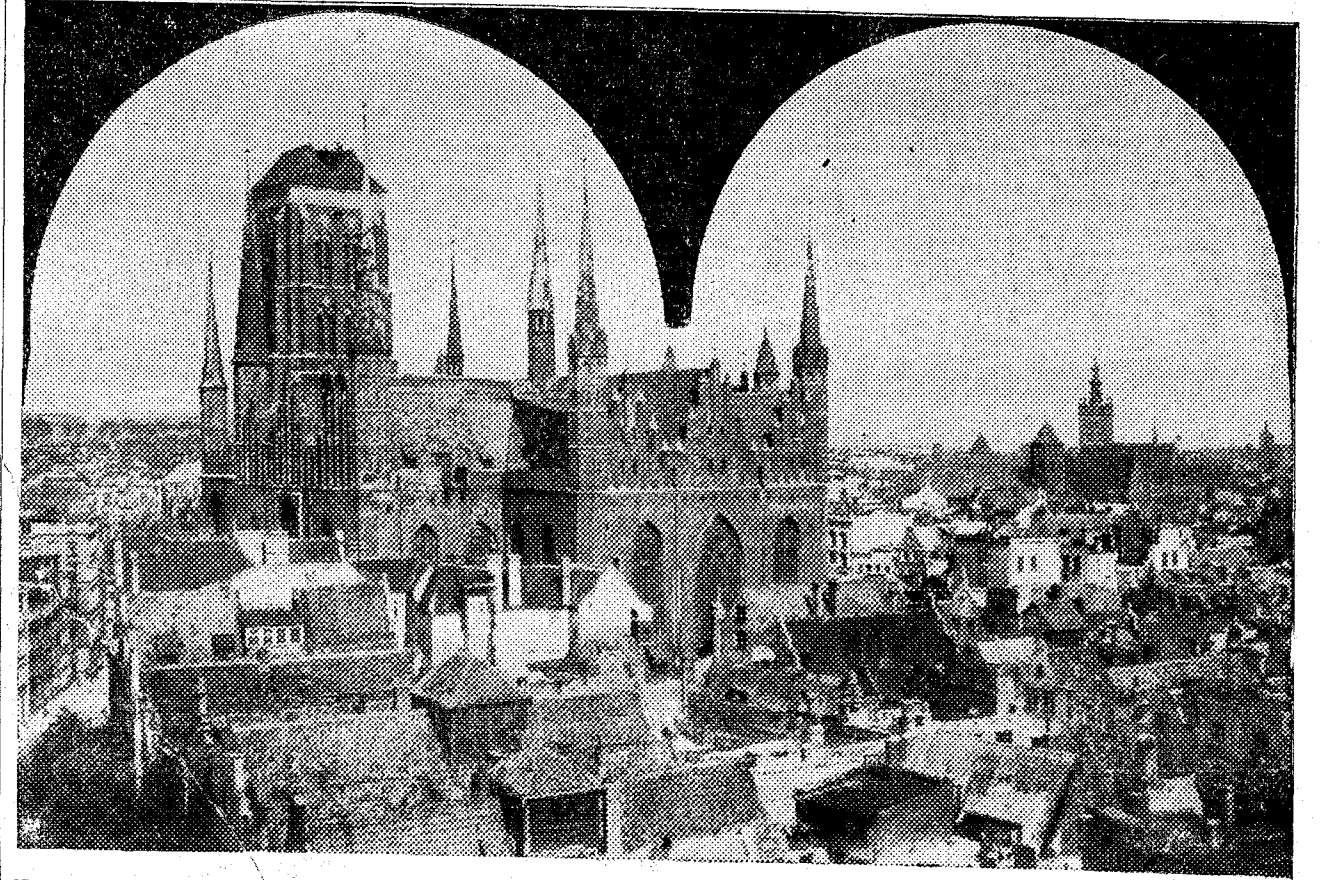

Esa es la silueta gótica y magnífica de la iglesia de Santa María, emergiendo de la ciudad de Dantzig.

El domingo pasado terminó en Portugal el régimen de dictadura militar

Un plebiscito aprobó la nueva Constitución. Un código inspirado en la autoridad, la defensa de la familia y la libertad religiosa. Se sientan en él las bases de un futuro régimen corporativo

La Dictadura portuguesa termina por voluntad propia, a los seis años y diez meses de haberse establecido. Un plebiscito ha dado al pueblo nueva Constitución que sustituye a la de 1911, suspendida primero y derogada después por el movimiento militar del 28 de mayo de 1926.

La Dictadura portuguesa fue la Dictadura de una Institución: el ejército. Ni Carmona, ni Oliveira Salazar, ni quienes precedieron a éste en la jefatura del Ministerio pueden ser llamados dictadores, tal como ese nombre se aplica a Lenin o Pilsudski, Mussolini o Hitler. Oliveira Salazar colaboró con los militares como técnico en cuestiones de Hacienda. Se le llamó cuando en el ejército no se encontró quien pudiera restaurar las finanzas nacionales y después de haber solicitado la ayuda de la Sociedad de las Naciones. Pero Ginebra, que con sus consejos compromete intereses y responsabilidades muy extensas, exigía condiciones que Portugal juzgaba incompatibles con su dignidad de nación soberana. Sólo entonces se rindió el ejército a la evidencia, y requirió por segunda vez los servicios de Oliveira Salazar, que ya en los tiempos primeros de la Dictadura se había solicitado el concurso del ministro, pero entonces la política, tan enraizada dentro del ejército portugués, impidió esa colaboración.

Cuando se recuerda la situación en 1926 parece cosa de milagro que se haya podido evitar la división del ejército. Repáse la lista de políticos portugueses en la fecha citada y se encontrará un crecidísimo número de jefes y oficiales. Unos porque, dejadas las armas, eran diputados o senadores, habían desempeñado carteras o aspiraban a esos cargos; los otros porque, ambiciosos o apasionados, figuraban como actores, en primera o segunda línea en el sinnúmero de revoluciones que agitaban y ensangantaban algunas veces las calles de Lisboa.

Un movimiento contra Lisboa

Mañana la revolución de 1926 no se produjo en Lisboa ni por obra de los militares políticos. Esta última fue, en lo exterior, su diferencia fundamental con las revoluciones anteriores, que miraban a un cambio de Gobierno y no de sistema. Por eso se preparaban, se iniciaban y fracasaban o venían entre Rocio y el Terreiro do Paço. Había ya una receta. Quince días de "boatos", de rumores en los cafés del Chiado, y ante los transparentes de los periódicos en la Plaza de Rocio, una reunión y unos discursos en los solares que bordean el parque de Eduardo VII, los grupos que se derraman por las avenidas hasta Rocio, de vez en cuando el tableteo de una ametralladora y alguna descarga, desfile tumultuoso por las calles que van de Rocio al Terreiro do Paço, donde se concentra la vida ministerial portuguesa, dimisión del Gobierno y traslado de la noticia a los provincianos. Rara vez se luchaba; con alguna más frecuencia, unos cambios oportunos en los mandos militares hacían abortar el plan. Con todo, de vez en cuando, el Gobierno se hacía fuerte y dominaba los tumultos. Entonces no faltaba un "Dente d'Ouro" que hiciera asesinar al obstáculo como en 1921, o un José Julio, que disparase sobre Sidónio Paes y obtuviese un destino oficial en alguna colonia lejana.

Los Gobiernos concentraban su atención y sus cuidados en Lisboa; se contaban seguros instalando en la guarnición de la capital a sus secuaces. Con todo, ya en 1925 hubo una revuelta con "doctrina". Había en los sublevados de entonces algo más de descontento, y en el público bastante menos indiferencia de la que ordinariamente se mostraba hacia las revoluciones familiares del partido democrático. El intento fracasó, pero cuando llegó el proceso de los sublevados, las ovaciones con que fue acogida la abolición indicaban el espíritu del pueblo portugués. La trama del 28 de mayo fue tejida por los oficiales jóvenes. El buen mariscal Gomes da Costa dio su prestancia y su fama de valeroso: lo que tenía. Y como en Lisboa estaban reunidos los leales al Gobierno, el golpe se dio en provincias; su centro fue Braga. Y así, por vez primera, las provincias dominaron a la capital y casi podríamos decir a las capitales, porque Oporto siguió, pero sin excesivo entusiasmo.

Todo esto era un símbolo que respondía muy exactamente a la realidad. Se iniciaba una etapa nueva, acogida con entusiasmo por la opinión y respaldada por el elemento joven del ejército. Sólo que los caudillos no se encontraban. De ahí muchas vacilaciones y dudas y crisis en el desarrollo de la Dictadura. Se salvaba ésta porque tenía una base firme en la unión del ejército. Era la Dictadura de una Institución, y mientras ésta se mantuviese firme, no existía peligro. Los revolucionarios profesionales —los había hasta pensados por el Estado—, los políticos democráticos destituidos se unieron para preparar su revancha. Dos veces tomó el intento caracteres de gravedad: En 1927 y en 1931. Costó sangre, mucha inocente, dominar las intenciones. Y esta era otra diferencia con el Portugal anterior: los Gobiernos que sabían defenderse.

Los monárquicos

Por otra parte, la Dictadura, mientras mantuvo su carácter de tal, sin pensar en la transición, contó con el apoyo resuelto y entusiasta de los monárquicos, que son, en número y en inteligencia, muy fuertes. No lo bastante para imponer sus ideas, pero sí para que su colaboración influyese dentro del régimen republicano de modo decisivo. La causa más poderosa del izquierdismo republicano portugués, pasados los primeros tiempos del régimen, fue la imposibilidad de constituir un partido conservador, porque la mayoría de los que pien-

san de este modo son en Lusitania monárquicos convencidos. El intento del Centro Católico no dio grandes frutos por esta razón. Los conservadores de Portugal no quieren la República y no pueden restaurar la Monarquía: el resultado era que las izquierdas gobernaban solas y, desde cierto punto de vista, casi en el vacío; por organización y no por asistencia popular. ¡Si con 9.000 votos se conquistaba la mayoría por Lisboa! Y no se crea que la Dictadura no está amenazada del mismo peligro en los actuales momentos.

Pero en los primeros años el Gobierno militar tuvo la asistencia entusiasta de la masa monárquica, refuerzo considerable para los republicanos, que habían organizado y realizado la revolución de 1926. Así, mientras el ejército gobernó, sólo las desconfianzas, si existían, era entre los republicanos. Después, realizada la restauración financiera, iniciado con el establecimiento de la Dictadura civil, el período de transición a la normalidad gran parte de la masa monárquica perdió el entusiasmo de los primeros tiempos. Porque ya no se trataba solamente de poner remedio a los males de la nación, sino de organizar la República sobre bases nuevas.

Cierto que los directores han cumplido con su deber. Buen testigo es "A Voz":

"Soy católico ante todo—decía al iniciar el debate de Prensa sobre el proyecto de Constitución—, y como tal, profeso las doctrinas que la Iglesia enseña y obedece a su autoridad. Soy monárquico... Entre mi fe religiosa y mis convicciones políticas no había y no hay incompatibilidad..."

Llega el momento de la votación. Después de haber afirmado y salvado los principios, yo, católico y monárquico, no tengo duda en votar la nueva Constitución, sin que ese voto signifique en modo alguno la renuncia a creencias firmes y opiniones arraigadas. Se trata de mejorar la vida pública, de asegurar el orden y la paz, por el fortalecimiento de las instituciones familiares y de la actividad regional, por la genuina representación y colaboración de las competencias y los intereses por la dignificación y el robustecimiento de la acción gubernativa, por la organización armónica de los elementos de la vida económica.

Nadie me pregunta si quiero la República o la Monarquía, si prefiero la sepa-

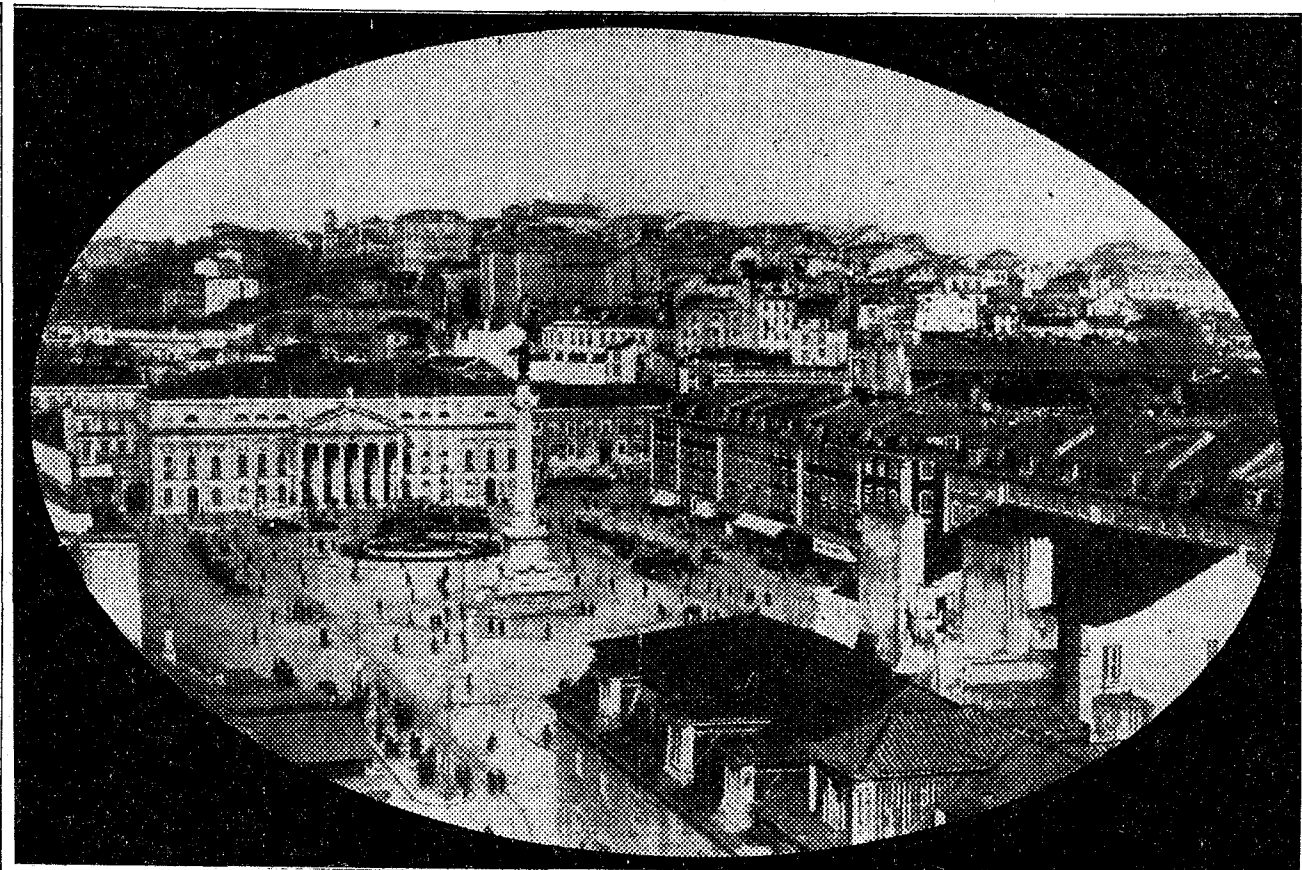

LA PLAZA DEL ROCIO.—Podíamos decir que en Rocio estaban "los círculos políticos" de Lisboa. Conquistar esa plaza fue durante años dominar la política portuguesa, lo mismo si se hacía por medio de los rumores que mediante una revolución. Desde Rocio al Terreiro do Paço, el camino era más llano y más fácil que desde cualquier otro lugar de Lisboa hasta Rocio. Allí en la plaza se han hecho muchos Gobiernos

ración o la unión de la Iglesia y el Estado. Voy a dar mi voto a un largo impulso reformador de la vida pública. Eso es lo que significa un voto y lo que significa al elegir al Jefe del Estado."

La obra de la Dictadura

La Dictadura portuguesa anunció, desde los primeros momentos, un doble propósito: dotar al país de nueva Constitución y restaurar las bases de todo Gobierno: la autoridad, el orden, la hacienda. Salta a la vista que esta obra era la más urgente y, sin haberla realizado, no se podía acometer la reforma constitucional. De momento se concentraron todos los poderes en el Presidente de la República, general Carmona, elegido por

sufragio popular en marzo de 1927. El número de votos obtenidos por el general reveló hasta qué punto era popular el gesto de los militares, deshaciendo el tinglado político del partido democrático. En la fecha citada ya el ejército había logrado afirmar su organización del poder público para el tiempo que fuera a ejercer la Dictadura. Mas ya hemos dicho que en el elemento joven, sobre todo, dominaban más vastas ambiciones: las de construir un Estado nuevo, en donde la autoridad fuese robusta y los partidos en la forma parlamentaria de los últimos decenios—con Monarquía y con República—se viesen reducidos a la impotencia.

En el primer aniversario del golpe de Estado, el 28 de mayo de 1927, el Gobierno lanzó un manifiesto recogiendo todas estas aspiraciones. En ese documento aparece ya lo que es la nueva Constitución portuguesa: "Fortalecimiento—dice—del principio de autoridad (por consiguiente mayores atribuciones al Jefe del Estado, que designará libremente al Gobierno responsable únicamente ante él)". Garantía de las libertades regionales, corporativas, familiares y espirituales; representación nacional por delegación municipal y corporativa... Libertad religiosa."

Dos organizaciones civiles republicanas cooperaron con la Dictadura: una desde los primeros tiempos, llamada la "Liga del 28 de mayo"; otra ya con el carácter de partido político y con la intención de asumir el Poder cuando el ejército lo abandonase: La Unión Nacional. Por último, ha surgido en los últimos tiempos—acaba de cumplir un año—un movimiento sindicalista nacionalista, con uniforme al estilo del fascio y doctrinas semejantes, pero aderezadas a la portuguesa, que dirige Rolando Preto.

El éxito rotundo, definitivo, de la Dic-

tadura es la restauración de las finanzas portuguesas. No se trataba de curar males de un decenio, ni de una crisis, ni consecuencias de la guerra, sino de una enfermedad crónica. Probablemente desde hace un siglo no ha conocido el Tesoro de Lisboa años tan prósperos. Las dos últimas generaciones de portugueses ignoran lo que es un superávit y apenas tiene sentido para ellos la palabra nivelación. Todos estos daños del parlamentarismo monárquico se agravaron con la administración republicana. Quizá por eso mismo fue necesario que un espejo extraño al país—el de la Sociedad de las Naciones—reflejase la realidad en Lisboa para que se decidieran a conceder a Oliveira Salazar los plenos poderes que solicitaba. Un estudio de la obra completa del ministro no es de este lugar. Reformó por completo los tributos, mejoró la recaudación, ordenó las cuentas, amortizó la deuda, estabilizó el cambio. Desde entonces, aun en los peores momentos de crisis, Portugal no ha tenido déficit.

Lo que puede existir de incierto en la Dictadura portuguesa es de orden político y, aunque resulte paradójico, la frase procede en mucha parte de la adhesión que recibe. Hay en Portugal un sector extenso de gentes que desean la Dictadura, que quisieran que continuase, a quienes no interesa ni la Constitución recién aprobada ni ninguna otra. No comprenden que el Ejército algún día ha de dar por terminada la misión que se impuso en 1926.

El primer paso para cambiar de sistema está dado ya. Los autores de la Constitución no piensan que sea definitivo—un movimiento sindicalista nacionalista, con uniforme al estilo del fascio y doctrinas semejantes, pero aderezadas a la portuguesa, que dirige Rolando Preto.

El éxito rotundo, definitivo, de la Dic-

Resumen de la nueva Constitución

La Constitución aprobada el domingo en Portugal es un largo documento, como todos los elaborados en la postguerra. Consta de 21 títulos, divididos con numeración independiente en dos partes, y 142 artículos. Los artículos 133 y 134, con el número de disposiciones complementarias, establecen el mecanismo de la revisión constitucional. Desde el artículo 135 al 141 se trata de disposiciones transitorias para facilitar el cambio de sistema. He aquí ahora las características de la nueva Constitución.

Es interesante cómo define a la Nación y el Estado: "La nación portuguesa—artículo 4.º—es un Estado independiente, cuya soberanía sólo reconoce como límites en el orden interno la moral y el derecho." Y ese Estado forma—artículo 5.º—"una República unitaria y corporativa, basada en la igualdad de los ciudadanos ante la ley, en el libre acceso de todas las clases a los beneficios de la civilización y en la interrelación de todos los elementos estructurales de la Nación en la vida administrativa y en la elaboración de las leyes". Después de desarrollar el concepto de la igualdad ante la ley, negando toda clase de privilegios, establece de este modo los fines del Estado.

"Artículo 6.º Incumbe al Estado: "Promover la unidad moral y establecer el orden jurídico de la Nación, definiendo y haciendo respetar los derechos y garantías que resultan de la naturaleza de la ley en favor de los individuos, de las familias, de las autarquías locales y de las corporaciones morales y económicas."

2.º Coordinar, impulsar y dirigir todas las actividades sociales, haciendo prevalecer una justa armonía de intereses dentro de la legítima subordinación de los particulares a lo general.

3.º Cuidar por la mejora de la condición de las clases sociales menos fa-

vorecidas, oponiéndose a que descendan más abajo del nivel de vida mínimo humanamente suficiente."

En el título II de la primera parte, que se refiere a las garantías y derechos individuales, se limita la libertad de opinión. La ley deberá "impedir preventiva o represivamente la perversion de la opinión pública en su función de fuerza social y salvaguardar la integridad moral de los ciudadanos..." Aun alterando el orden del texto, nos parece adecuado juntar a estas disposicio-

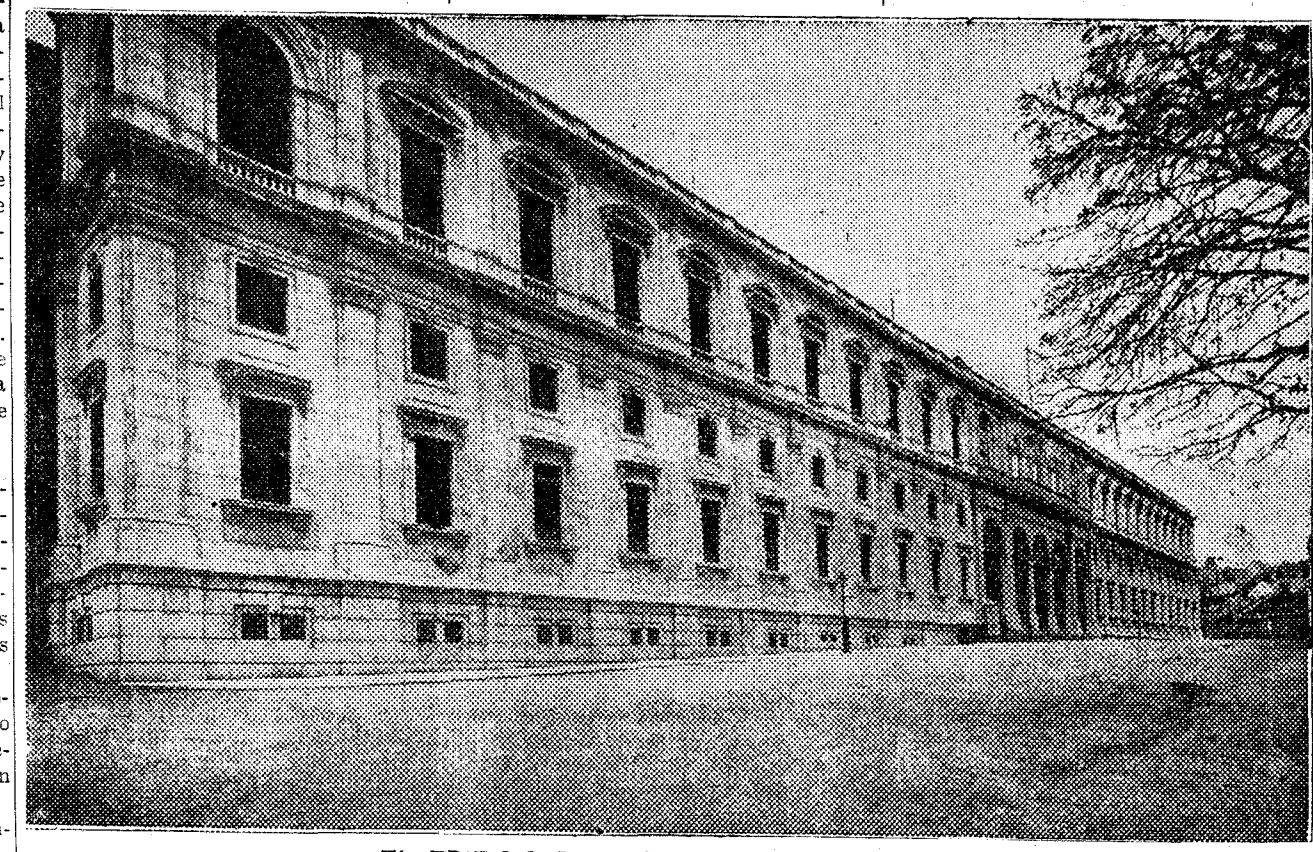

EL EDIFICIO DEL PARLAMENTO PORTUGUES

nes el título VI, que, con el epígrafe "De la opinión pública", impone al Estado—artículo 20—la obligación "de defenderla de todos los factores que la desorienten contra la verdad, la justicia, la buena administración y el bien común". Este deber del Estado procede de que "la opinión pública es un elemento fundamental en la política y la administración de un país", y, por la misma causa (art. 21), la Prensa, que "ejerce una función de carácter público", no puede negarse a insertar en "asuntos de interés nacional las notas oficiales de dimensiones ordinarias que le sean enviadas por el Gobierno".

La familia, base del Estado

El título III es, sin duda, lo más característico de la Constitución, porque hace de la familia la base misma del Estado. El artículo 11 dice textualmente: "El Estado asegura la constitución y defensa de la familia como fuente de conservación y desenvolvimiento de la raza, como base primaria de la educación, de la disciplina y de la armonía social, y como fundamento de todo orden político por asociación y reunión en la parroquia y el municipio."

Los dos artículos siguientes del título III importan ya poco. Son consecuencias lógicas de las afirmaciones anteriores. Se refieren al matrimonio, a los hijos, dando, naturalmente, predominancia a los legítimos; a la protección de la maternidad, el patrimonio familiar, etcétera. Pero las consecuencias más importantes de este principio se encuentran en los derechos que se conceden a los jefes de familia desde el punto de vista político y de la enseñanza. Como tales participan exclusivamente en el nombramiento de las Juntas de parroquia y en unión de las corporaciones para designar a los Ayuntamientos. Además, en el artículo 42 se estipula que "la educación e instrucción... pertenecen a la familia y al Estado en cooperación con ella". En el primitivo proyecto se le daban todavía funciones políticas más importantes, pues el presidente de la República era elegido exclusivamente por los jefes de familia; pero esa disposición ha desaparecido del proyecto sometido a los electores.

Las corporaciones

En el título IV se reconoce a las corporaciones morales y económicas con toda clase de fines lícitos, y en el siguiente se reglamentan las funciones políticas de esas corporaciones, que son participar en las elecciones de los municipios, las provincias y la Cámara corporativa. Del título VI—la opinión pública—ya hemos hablado. El VII se ocupa de los funcionarios, a quienes se prohíbe la huelga y la acumulación de cargos. También se establece la obligación de todos los ciudadanos a contribuir a los gastos del Estado, y se dice que se pondrán obstáculos a la acumulación de cargos en las empresas privadas.

El título VIII recuerda las disposiciones de las Constituciones modernas sobre trabajo y economía. Como en ellas se establece una doctrina social favorece la iniciativa privada, de modo que el Estado solamente debe intervenir "para obtener beneficios sociales superiores a los que serían obtenidos sin su intervención". Igual—artículo 35—a la propiedad, el trabajo y el capital, que "desempeñan una función social en régimen de cooperación económica y solidaridad"; reconoce al sindicato, aunque evita cuidadosamente el empleo de esa palabra, y otorga a "las corporaciones económicas reconocidas por el Estado" el derecho exclusivo de celebrar contratos de trabajo.

La religión y la enseñanza

Hemos hecho notar la participación que se reserva a la familia en la educación. Esta puede darse indistintamente en los establecimientos oficiales o particulares, y la primaria en el seno de la familia. Es obligatoria la enseñanza primaria. Los establecimientos oficiales son laicos, o, por emplear la frase del texto, "independientes de cualquier culto religioso". Pero el Estado, que deja libertad a la enseñanza privada, puede sub-

venenciarla cuando ofrezca garantías de eficiencia.

El culto religioso, público y privado, es libre, como "las religiones son libres también de organizarse conforme a sus estatutos". El Estado reconoce a las Iglesias—en Portugal no hay más que una—la existencia civil y la personalidad jurídica. Se mantiene la separación de la Iglesia y el Estado y los concordatos que existen, y que se refieren solamente al régimen de patronato. Ningún "templo, edificio o dependencia u objeto de culto" podrá ser destinado a otro fin. Los cementerios continúan secularizados, pero los ministros de las religiones podrán practicar libremente los cultos respectivos.

En enseñanza y en las cuestiones religiosas, la diferencia entre la Constitución que ahora se vota y la de 1911 es grande. El artículo 10 de la Constitución anterior expulsaba a los Jesuitas y prohibía la enseñanza a las Congregaciones religiosas.

Los artículos referentes a la hacienda, los bienes del Estado, la defensa nacional, no ofrecen ningún motivo especial de mención. Veamos ahora la organización política del Estado.

"La soberanía—artículo 71—reside en la Nación y tiene por órganos al jefe del Estado, la Asamblea nacional, el Gobierno y los Tribunales."

El jefe del Estado es la pieza fundamental. La nueva Constitución portuguesa es de tipo presidencialista. Es elegido por el pueblo, pero la Constitución no determina quiénes son los electores; no es responsable ante los Cuerpos legislativos; nombra a los ministros y los destituye, convoca y disuelve a la Asamblea, salvo las limitaciones que establece la Constitución para lo primero; representa a la nación en las relaciones internacionales y promulga las leyes y puede convertir en constituyente una Asamblea ordinaria. Actúa por medio de los ministros. A su lado existe un Consejo de Estado, compuesto por el jefe del Gobierno, el presidente de la Asamblea nacional, el de la Cámara corporativa, el del Supremo y el fiscal de la República y cinco hombres públicos de "competencia superior", nombrados vitaliciamente por el jefe del Estado. Este Consejo ha de ser oído para dar a la Asamblea nacional poderes constituyentes, convocarla y disolverla, y en este caso prorrogar el plazo de las elecciones.

La Asamblea nacional es elegida por sufragio directo por cuatro años. El plazo de convocatoria de nuevas elecciones es de sesenta días. Sus miembros son inviolables, salvo en los casos de difamación y calumnia e injuria y ultraje a la moral, e incitación al crimen o subversión violenta del orden político y social, o contra la existencia de Portugal como Estado independiente. La Asamblea nacional posee extensas atribuciones en el orden fiscal y se reserva la declaración del estado de sitio o de suspensión de las garantías constitucionales. Caso de que el presidente de la República se niegue a promulgar una ley, es necesario reunir la mayoría de los dos tercios para anular ese veto. La Cámara corporativa está formada por representantes de las entidades locales y de las corporaciones—los intereses sociales dice el texto—, pero en la Constitución no se determina ni el número ni la forma de elegir de sus miembros. Su función es consultiva y sus sesiones privadas. Funciona por sesiones especializadas durante las sesiones de la Asamblea nacional.

El Gobierno responde solamente ante el presidente de la República. La facultad que le concede la Constitución de elaborar decretos-leyes, le da poderes relevantes; pero esa facultad está limitada por la obligación de que esos decretos sean aprobados por la Asamblea nacional. Los dos últimos títulos están dedicados a los Tribunales de justicia, cuya independencia se consagra, y a las entidades locales, a las que se concede cierta autonomía. En realidad, esto depende de lo que se escriba en la ley complementaria.

La disposición final es interesante. Establece la revisión constitucional cada diez años, salvo los casos en que la Asamblea acuerde anticipar ese plazo en cinco años, con el voto favorable de los dos tercios, o el presidente de la República, oído el Consejo de Estado, decida convertir en constituyente a la Asamblea en ejercicio. También tendrá poderes constituyentes la primera Asamblea nacional.

Los dos últimos títulos están dedicados a los Tribunales de justicia, cuya independencia se consagra, y a las entidades locales, a las que se concede cierta autonomía. En realidad, esto depende de lo que se escriba en la ley complementaria.

La disposición final es interesante. Establece la revisión constitucional cada diez años, salvo los casos en que la Asamblea acuerde anticipar ese plazo en cinco años, con el voto favorable de los dos tercios, o el presidente de la República, oído el Consejo de Estado, decida convertir en constituyente a la Asamblea en ejercicio. También tendrá poderes constituyentes la primera Asamblea nacional.

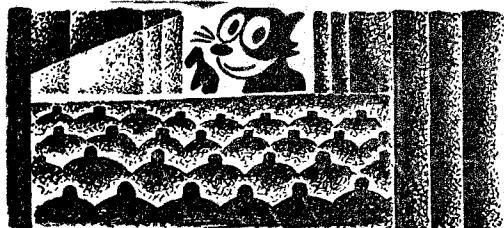

CINE

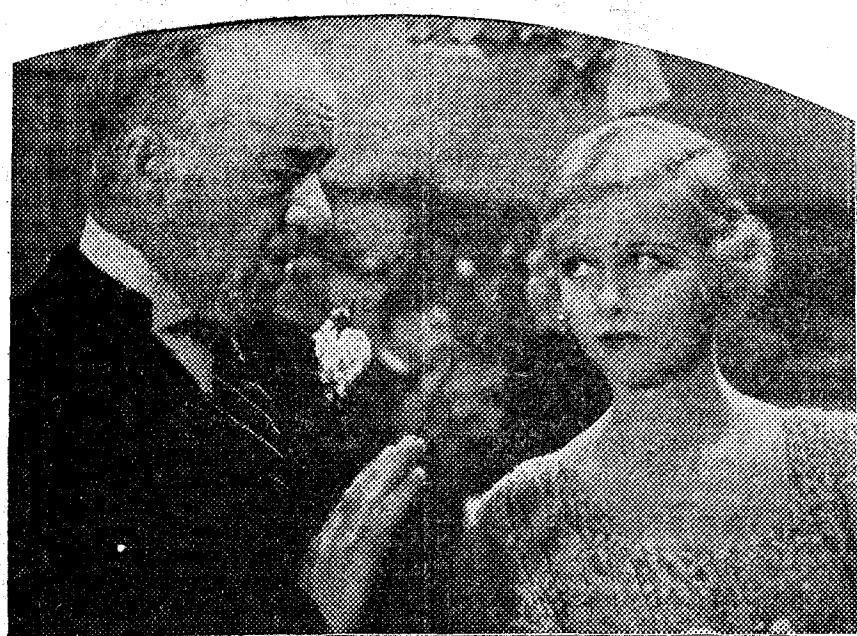

"Mi chica y yo", interesante "film" que mañana se estrena en el Cine Alkazar

(Foto Fox)



Una interesante escena de "Soy un fugitivo", interesante y esperado "film" que mañana lunes se proyectará en la pantalla del aristocrático Callao

(Foto W. B.)

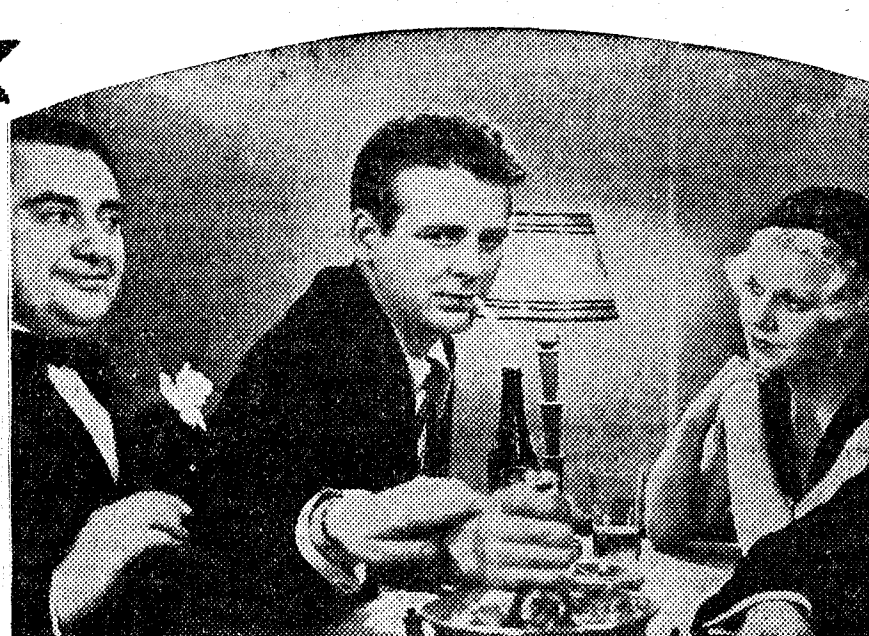

Un momento del "film" "El monstruo de la ciudad", que mañana lunes se estrena en el Palacio de la Música

(Foto M. G. M.)

EL ACONDICIONAMIENTO DEL AIRE EN SALAS CONCURRIDAS

Las modernas instalaciones para acondicionamiento del aire deben citarse como uno de los avances de la técnica moderna que mejor han contribuido a satisfacer una necesidad cada día más imprescindible: la de conseguir un ambiente higiénico y agradable, de ideal confort, dentro de una sala concurrida, principalmente durante la estación calurosa. Porque sabemos de reconocer que, al bien en otros aspectos, el confort había llegado al más alto grado, parecía que el conseguir en forma artificial una estancia fresca y agradable—imperiosa necesidad durante el verano—era como una suprema aspiración



Dorothy Jordán y Robert Montgomery en una escena de la divertidísima película "Compañeros", que mañana se estrena en el Cine Avenida

(Foto M. G. M.)



El nuevo galán Cary Grant, que se revela al lado de Marlene Dietrich, en "La venus rubia", como un actor formidable

(Foto Paramount.)

nada menos que el marinero Jonesy, que, si no fué almirante de la Escuadra, fué porque no quisieron elegirle. Pero Jonesy esconde en su corazón las ambiciones ilimitadas de un conquistador de mundos, aunque se conforma filosóficamente con freagar entretanto, a toda conciencia, la cubierta de su barco. Pero un día un aventurero vestido de paisano se introduce en la sociedad y consigue enamorar a una joven que resulta la hija de su propio almirante. En los medios dorados de los salones, aristocráticos, Jonesy se hace pasar por un rico petrolero, que al día siguiente la joven Kitle encuentra conduciendo la lancha para el transporte de marinos. Todas las ilusiones caen por tierra y se suceden desde entonces aventuras tan peregrinas, que finalmente Kitle resuelve casarse con el joven marinero, que ha sabido con su heroísmo en graves momentos de apuro, hacerse digno de la pasión que en el primer momento había despertado en el corazón de la distinguida muchacha.

Palacio de la Música

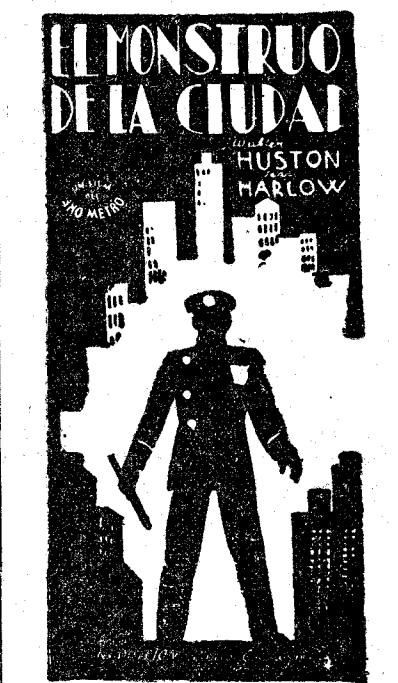

Completará el programa En cada puerto un terror de LAUREL y HARDY LUNES ESTRENO



Un interesante momento del "film" Paramount "El fraude", que mañana se proyectará en el Cine de la Prensa

(Foto Paramount.)

GALLAO
ULTIMO DIA de éxito sin precedente

Raquel Meller
en
VIOLETAS IMPERIALES

CINE ALKAZAR
EL LUNES se estrena en la deliciosa producción FOX

MI CHICA Y YO
Un prodigio de gracia y de interés con **JOAN BENNETT** y **SPENCER TRACY** de protagonistas

PRONTO CATALINA BARCENA EN Primavera en Otoño



"El idolo", maravilloso "film" que mañana lunes se estrenará en el Cine de la Opera

(Foto W. B.)

CALLAO

Mañana lunes, ESTRENO

PAUL MUNI

La real y extraordinaria historia de un hombre cuyas terribles experiencias revelaron a un país la injusticia de la Justicia.

¡Real!
¡Vivido!
¡Sensacional!

Más de 600 actores por **PAUL MUNI** la gran revelación del año

SOY UN FUGITIVO

La obra maestra del año, presentada por la Empresa, que ha ofrecido a usted los éxitos más grandes de la pantalla. Superproducción Warner Bros, la editora genial del "Arca de Noé".

Mañana lunes, 27, ESTRENO

Opera
EL IDOLO
por **JOHN BARRYMORE**
WARNER BROS

CINEMA BILBAO
Mañana lunes
CARLOS GARDEL
y
GOYITA HERRERO
en
ESPERAME
Es un "film" PARAMOUNT

San Miguel
MAÑANA LUNES
2.ª semana de grandioso éxito

Una canción, un beso, una mujer
Deliciosa opereta por MARTA EGGERTH y GUSTAV FROELICH
EXCLUSIVAS HUET

avenida
mañana estreno
compañeros
por
robert montgomery
producción m. g. m.

El lunes 27 vuelve al
BARCELO
su artista predilecta JANET GAYNOR en un "film" donde se superó a sí misma

Teresita
Un poema del mar, con CHARLES FARRELL

ASTORJA
(TELEFONO 12880)

NO DEJE DE VER A MAÑANA LUNES, a las 6,30, desfile de una selecta colección de alta moda. Vestidos por ROBERT. Sombreros por KETTY

LA INQUIETADORA INQUIETANTE
Marlene DIETRICH
en **LA VENUS RUBIA**
DIRECTOR VON STERNBERG
es un Film Paramount

para la Calefacción y la Ventilación, en su laboratorio de Pittsburgh, ha realizado curiosas experiencias, que demuestran cómo las condiciones de ambiente favorable aumentan la capacidad de trabajo o rendimiento de los trabajadores, otro factor por demás importante cuando se trata de locales destinados a talleres u oficinas. Pero, acaso, donde el rendimiento de esta clase de instalaciones aparece más

comfort que no le sea posible hallar en otra parte. La firma Alfageme, antes Alfageme y Guisasaola, Ingenieros, es la que viene especializándose en nuestra Península en instalaciones de este género. La primera instalación efectuada fué la correspondiente del "cine" San Carlos; luego, la del "cine" de la Opera, teatro Coliseum, etc., etc.; estas instalaciones, y otras que se proyectan en diversos teatros de Madrid, colocan a la capital de España en un nivel de adelanto bajo este aspecto que no es inferior al correspondiente de las más importantes capitales de Europa y América.

COMPANEROS
La marina americana se halla de maniobras; entre la mole complicada de los centenares de acorazados americanos que cruzan el Pacífico, hay un pequenísimo engranaje en la máquina arrolladora, y esta pieza insignificante que articula modestamente una parte del gran todo, es

Proyecciones
MAÑANA LUNES
GEORGE BANCROFT
en el "film" PARAMOUNT
¿Qué vale el dinero?
(de DICKENS)

CINE BELLAS ARTES
MAÑANA LUNES
a las 4 de la tarde
cambio de programa. Los señores espectadores de las tres pueden ver el programa de estreno.
1.º Curiosidades del mundo. 10 reportajes Fox Movietone.—2.º Segovia. Documental explicada en español.—3.º 20 reportajes Noticiario Fox sonoro. Últimas informaciones cinematográficas.—4.º Las Islas de los Piratas (en el Mar Caribe). Bellísima Alfombra Mágica de Movietone.
Sesión continua de 3 tarde a 1 madrugada

"MI CHICA Y YO"
El lunes en el Alkazar
A base de simpatía y humor—la simpática toda femenidad, de Joan Bennett, y el humor, bondadosamente risueño de Spencer Tracy—la FOX ha hecho con "Mi chica y yo" la película que estrenará el "cine" Alkazar el lunes próximo, algo equivalente a un sainete, en el que los tipos episódicos que llenan el fondo del asunto, animan la acción constantemente con graciosísimos episodios de franca y a veces desbordante comedia. El asunto de "Mi chica y yo", bien destacado sobre este fondo optimista y bien observado, tiene, sin llegar al dramatismo yanqui habitual, interés suficiente para mantener viva en todo momento la atención del espectador, que ha de rendirse, como siempre, ante el arte fino y delicado de Joan Bennett y la simpatía sin límites de Spencer Tracy, la futura gran pareja del "cine" americano.

FIGARO
Mañana ESTRENO
Condenado
El drama de un hombre deportado al penal de la Isla del Diablo.
Intérpretes:
RONALD COLMAN
ANN HARDING
LUIS WOLHEIM
Un "film" magnífico con un reparto excepcional.
ARTISTAS ASOCIADOS

FRONTON JAI-ALAI
ALFONSO XI. TELEFONO 16606
A las 4 (extra), tres enormes partidos
Primero, a remonte:
ASPIROZ y BEROLEGUI contra **OSTOLAZA y ZABALETA**
Segundo, a pala:
ARAQUISTAIN y BEGONES contra **CHIQUEITO de GALLARTA y PEREA**
Tercero, a pala:
ZARRAGA y QUINTANA II contra **IZAGUIRRE y ABASOLO**

El comercio de España con el Marruecos francés nos es desfavorable



Tienda mora en Xauen

Hace pocos días, en un Consejo de ministros se habló de asuntos económicos referentes a Marruecos. A su paso por España, recientemente también, el residente general de Francia anunció para en breve una Conferencia comercial franco-española en Rabat. Los franceses han duplicado, por su cuenta, una disposición que modifica el régimen aduanero marroquí y anuncian una revisión general de las cláusulas de acuerdos internacionales en que se fijan las condiciones y tarifas aduaneras.

Todo ello presta actualidad a las relaciones comerciales entre España y el Marruecos francés, y entre el Marruecos francés y el español.

El mercado marroquí

Tiene la zona francesa de Marruecos, según el último censo publicado en junio del año pasado, 5.204.344 habitantes. De ellos 4.991.812 son marroquíes, o sea, musulmanes y judíos, y 212.532 son extranjeros, europeos en su mayor parte.

Es, además, aquel un país nuevo que los franceses, desde el primer momento de su intervención, se propusieron pertrechar con todos los elementos de producción modernos.

Los cinco millones de habitantes eran un mercado que se disputaban las naciones exportadoras desde antes del arreglo de la cuestión marroquí. Pero el movimiento que a esta tierra amodorrada trajo Francia, los capitales que a favor de la garantía del Estado y de la exención de impuestos acudieron, la población europea en continuo aumento, las vías de comunicación que pusieron en contacto ciudades que habían permanecido durante varios siglos alejadas unas de otras como si estuvieran en diversos continentes, la producción agrícola e industrial marroquíes que fueron poco a poco encontrando mercados en lo exterior, aumentaron considerablemente la capacidad de compra de la población. Puede advertirse el ritmo de esta progresión por las siguientes cifras, correspondientes a los valores de las importaciones, en francos, durante algunos de los últimos veintiocho años:

Año	Valor total
1904	35.771.455
1909	57.389.485
1912	110.657.334
1917	270.090.537
1920	1.000.474.464
1926	1.692.271.726
1929	2.547.430.115
1931	2.075.190.641

Hay notable descenso desde 1929 a 1931, pero aun así, el cuadro es impresionante.

Para casi todas las naciones que comercian con Marruecos, y para Francia en primer término, la zona francesa es preferentemente un mercado. Solamente hay una excepción, España, para la que resulta, antes que nada, un proveedor. Y ello, a pesar de la proximidad de España, a pesar de la baja de la peseta, y a pesar de ser española la octava parte de la población europea del Marruecos francés.

Régimen aduanero

Caracterizan al régimen aduanero marroquí la igualdad económica y la libertad comercial.

La igualdad económica, o sea, el pago de iguales derechos de aduana para todas las mercancías, sean cualesquiera su origen y el pabellón que las cubre, fué establecido en el Acta de Algeciras.

La libertad económica fué convenida en el Tratado anglo-marroquí de 9 de diciembre de 1856, extendida después a todas las potencias signatarias del Convenio de Madrid de 1880, ligadas entre sí por la cláusula de nación más favorecida, y recogida también en el Acta de Algeciras.

Los derechos de aduana de 10 por 100 "ad valorem", quedaron fijados en los tratados hispanomarroquíes de 1.º de

marzo de 1799 y 20 de noviembre de 1861, en el tratado anglo-marroquí antes citado y en el germanomarroquí de 1890. En el Acta de Algeciras se previó otro impuesto, de dos y medio por ciento. Por el tratado franco-marroquí de 1892, algunas mercancías que se especifican, muy pocas, abonaban solamente como derechos de aduana el cinco por ciento.

En fin, las importaciones del Marruecos oriental, procedentes de Argelia o de Melilla están sometidas también a una tarifa especial de cinco por ciento, mas el dos y medio, previsto en el Acta de Algeciras.

Son varias, pues, las tarifas, según las mercancías y según las regiones. Mas no varían los principios de libertad y de igualdad económicas.

Proporción que corresponde a España en el comercio con el Marruecos francés

Para ofrecer una visión general de la participación de España en el comercio con el protectorado franco-marroquí, hemos entresacado de las estadísticas oficiales francesas de los últimos años, las cifras que siguen. Representan el valor total, en francos, de las exportaciones y de las importaciones y la proporción que corresponde a nuestro país. Se refieren solamente al comercio con España, sin incluir el de la zona francesa con la española.

Año	Valor total	Proporción de España
1926	1.692.271.726	1,16
1927	1.798.597.755	1,23
1928	1.999.545.102	0,70
1929	2.547.430.115	1,12
1930	2.208.473.848	1,46
1931	2.075.190.641	2,28

Año	Valor total	Proporción de España
1928	711.853.589	24,59
1927	851.390.141	17,27
1928	1.275.294.975	12,78
1929	1.233.176.250	16,73
1930	1.791.252.702	23,21
1931	761.381.874	11,83

Como se ve, la balanza comercial es desfavorable a España. Lo que ante todo necesitan países nuevos como el Marruecos francés, para poder desarrollarse, es el estímulo de ver colocada su producción y más en una época de crisis en la que tan encarnizadamente se disputan los mercados exteriores las naciones exportadoras. Por donde España es la nación que más eficazmente ayuda a que la zona francesa de Marruecos cree su economía propia, facilitándole, sin contrapartida considerables medios financieros.

Y son asunto aparte el comercio con la zona española y los españoles que trabajan y pueblan el Marruecos francés.

Lo que España compra a Marruecos. Fosfatos, huevos

Se comprende mejor lo que representa el mercado español para el Marruecos francés por la indicación de los productos que en mayor cantidad exporta éste a nuestro país.

Los elementos principales de la producción marroquí son tres: cereales, fosfatos y huevos. Si la zona francesa no hubiera podido dar salida a estas mercancías durante los últimos siete años, no hubiera podido alcanzar el desarrollo de que se vanagloria.

Para los cereales encontró remedio en los cupos o contingentes que Francia admite. Como en los últimos años Francia se vió precisada a importar trigo, concedió a su zona marroquí el privilegio de introducir en la metrópoli, sin

El único país al que la balanza comercial no favorece. Nuestro país absorbe la casi totalidad de la exportación de huevos y el 30 por 100 de la de fosfatos. Los franceses quieren abordar la reforma del régimen aduanero marroquí

LA ZONA FRANCESA DE MARRUECOS ESTA PREPARADA PARA EXPORTAR EN GRAN CANTIDAD FRUTAS, HORTALIZAS Y LEGUMBRES

(Información especial de nuestro corresponsal en Tánger)

pagar derechos y con la misma libertad que entra la producción agrícola en Argelia, una cantidad determinada, la suficiente para dar a los agricultores franceses de Marruecos la seguridad de que verán remunerado su esfuerzo.

Pero los fosfatos y los huevos marroquíes han encontrado en España el mercado principal. En qué proporción puede apreciarse por las estadísticas oficiales que damos a continuación:

Año	Valor de la exportación total	Valor de lo exportado a España
1926	102.598.817	18.529.045
1927	157.001.813	31.319.920
1928	185.531.795	34.118.840
1929	220.576.994	40.262.040
1930	247.450.137	46.418.300
1931	130.804.652	31.838.690

Año	Valor de la exportación total	Valor de lo exportado a España
1926	110.905.875	105.610.912
1927	81.847.338	75.429.753
1928	88.475.556	81.754.878
1929	128.438.820	120.689.706
1930	96.996.954	89.108.102
1931	53.413.846	47.337.086

Casi la totalidad de la exportación de huevos ha venido siendo absorbida por España. En cuanto a los fosfatos, es también España el país que mayor cantidad de ellos compra a Marruecos. Siempre desde luego, mucho más que la propia Francia.

No hemos podido obtener la estadística de la exportación de huevos en el último año. Tampoco el valor de la exportación fosfatera. Pero sí el tonelaje total de ésta. Han sido exportadas durante el año de 1932, 987.317 toneladas. De ellas, 298.407 a España. Es decir, que nuestro país sigue adquiriendo este producto marroquí en proporción más elevada todavía que los años anteriores.

Lo que España vende al Marruecos francés. Vinos

España exporta a Marruecos, principalmente, vinos, aceite, cerveza, arroz, sal, calzado, tejidos...

En 1931, el año en que más ha subido la exportación española, gracias a la baja de la peseta, compró la zona francesa a nuestro país cerveza por valor de 576.777 francos, arroz por 1.745.060, naranjas por 1.403.828, manzanas por 878.191, uvas por 813.526, aceite por 2.639.203, sal por 1.066.820...

La principal de las exportaciones españolas al Marruecos francés es la de vinos corrientes. He aquí el valor, en francos, de las exportaciones de los últimos años:

1926	12.525.084
1927	15.546.867
1928	5.337.479
1929	15.614.610
1930	12.275.240
1931	18.193.707

Mas para el año que viene se bastará ya la producción marroquí y las Asociaciones de viticultores seguirán instando al Gobierno del Protectorado, para que eleve los impuestos de consumo de los vinos exóticos, hasta hacerles imposible la competencia con los del país. Alegarán las autoridades la necesidad de proteger la agricultura local, y serán tales las trabas que pongan a las importaciones que éstas podrán ser consideradas como nulas. Tal es la tendencia

Italia para restablecer en Marruecos una familia cuando el representante consular ha encontrado acomodo y medios de vida para los inmigrantes. Son los italianos los que defienden con más brío el régimen internacional establecido en el Acta de Algeciras, y suelen ser contratistas italianos los que en concursos de obras públicas consiguen más adjudicaciones. La Cámara de Comercio italiana de Casablanca es, desde hace unos cinco años, una de las más activas y vigilantes de la zona francesa.

Falta entre los españoles una organización parecida; y al paso que van las cosas, al cabo del tiempo, muchos de ellos perderán la nacionalidad, como ha ocurrido en Argelia. Los españoles del Marruecos francés son principalmente obreros, artesanos, pequeños propietarios en las ciudades, intendentes de fincas agrícolas francesas. La mano de obra española es la que los franceses más han estimado, y a la que deben muchos de los buenos resultados de la colonización.



M. LUCIEN SAINT

dos los años van al Marruecos francés unos 300 podadores andaluces.

Y la propia suerte de campañas adversas, de trabas, de dificultades y de impuestos indirectos han de correr las demás exportaciones agrícolas españolas. Porque el Marruecos francés se ha venido preparando durante varios años, precisamente para producir en grande frutas, legumbres y hortalizas.

La colonia española del Marruecos francés

Hay en el protectorado franco-marroquí, según el último censo, 115.629 franceses. Los italianos son 12.602. Y los españoles, 22.684. Hay además extranjeros procedentes de 47 países diferentes.

Los franceses se consideran como la raza imperial. Para ellos los privilegios, las adjudicaciones de tierras, los créditos, los cargos, la dirección y el mando. Muchos proceden de Argelia y son hijos de españoles. Pretenden los franceses ser el núcleo que dé unidad, plasme y asimile, suavemente y poco a poco, por medio de la instrucción, por el incentivo de las ventajas, etc., a los variados elementos extranjeros. Muchos de éstos para prosperar o para que sus hijos prosperen, se inclinan a aceptar o solicitar la nacionalidad francesa.

Entre los italianos, a partir del arribo del fascismo, hay ejemplar organización patriótica y comercial. Escuelas, hospitales, sociedades de socorros mutuos, misioneros católicos, círculos recreativos, Bancos, visitas espectaculares de personajes políticos, conmemoraciones nacionales, periódicos, reorganización de las Cámaras de Comercio, cintas cinematográficas, conferenciantes, son los medios principales de que se ha valido el fascismo para dar unidad y eficacia patriótica a la colonia italiana del Marruecos francés que estaba antes tan dividida y desorganizada como la española.

Mas no se crea que las palabras prevalecen sobre los hechos, ni que todo son ademanes en las reformas fascistas. La inmigración italiana no se dispersa, sino organizada, y únicamente sale de

en el cultivo y especulación con los cereales y en la cría de gallinas. Se han do a Francia le conviene publicar una disposición atentatoria a la libertad comercial prevista en los Tratados internacionales. España no opone ningún reparo, aun con perjuicio propio. Tal la que prohíbe la importación de trigos y el consiguiente acuerdo francoespañol de mediados del año pasado. Cuando a Francia le conviene que se respeten los Tratados internacionales en lo que atañe a fronteras dentro del Imperio, España tampoco pone inconveniente, aunque le alcance daño.

Y así, hay fronteras entre la zona española y la francesa para las mercancías de importación; no las hay para los productos marroquíes. Pero como la zona francesa está más adelantada en agricultura e industria, la española tiene todas las desventajas y es tributaria de la otra.

No puede saberse exactamente el valor de las exportaciones del Marruecos francés al español, porque faltan estadísticas oficiales. Pero en otra ocasión hemos hecho referencia a un escrito de los harineros de Melilla, en el que se asegura que solamente por aquella parte han entrado en la zona española, procedentes de la francesa, durante un año, mercancías por valor de cien millones de pesetas, mientras que apenas si ha llegado a cuatro millones el valor de lo exportado del Marruecos español al francés.

Es lo cierto que España y la zona hispanomarroquí son los dos principales mercados de la francesa, y que, mientras el Marruecos español sigue en el mismo estado de postración, pobreza y falta de iniciativas, entregado a la demagogia más primaria y más idiota que puede concebirse, el dinero procedente de él y de España está contribuyendo más eficazmente al desarrollo y a la prosperidad del francés.

El comercio entre la zona española y la francesa

Todos los años hay déficit en la balanza comercial marroquí. Mas ni podía esperarse otra cosa ni tiene este hecho la importancia que algunos franceses le atribuyen. Ha tenido que improvisarse todo en el país, de aquí los gastos consiguientes; la variada producción fomentada no ha tenido tiempo de alcanzar perfecto desarrollo, de aquí el desequilibrio. Los franceses han ido muy de prisa y el déficit es el precio de esa rapidez.

Se halla, sin embargo, de alguna manera compensado (todo queda en casa), por la elevada proporción que corresponde a la metrópoli en las importaciones, por los trescientos millones de francos que dejan anualmente en Francia, en la época de vacaciones, funcionarios y colonos, por la entrada constante de capitales nuevos, por las aportaciones turísticas, por las remesas de dinero que hacen los obreros marroquíes que viven en Francia y, sobre todo, por el comercio con la zona española.

Porque el Marruecos español es considerado como mercado interior. Ya hemos señalado en otra ocasión la curiosa contradicción de la política fran-



Un zoco en Tetuán, bajo la lluvia

ceses a este respecto y la desorientación del Gobierno español. Cuan- en el cultivo y especulación con los cereales y en la cría de gallinas. Se han do a Francia le conviene publicar una disposición atentatoria a la libertad comercial prevista en los Tratados internacionales. España no opone ningún reparo, aun con perjuicio propio. Tal la que prohíbe la importación de trigos y el consiguiente acuerdo francoespañol de mediados del año pasado. Cuando a Francia le conviene que se respeten los Tratados internacionales en lo que atañe a fronteras dentro del Imperio, España tampoco pone inconveniente, aunque le alcance daño.

Y así, hay fronteras entre la zona española y la francesa para las mercancías de importación; no las hay para los productos marroquíes. Pero como la zona francesa está más adelantada en agricultura e industria, la española tiene todas las desventajas y es tributaria de la otra.

No puede saberse exactamente el valor de las exportaciones del Marruecos francés al español, porque faltan estadísticas oficiales. Pero en otra ocasión hemos hecho referencia a un escrito de los harineros de Melilla, en el que se asegura que solamente por aquella parte han entrado en la zona española, procedentes de la francesa, durante un año, mercancías por valor de cien millones de pesetas, mientras que apenas si ha llegado a cuatro millones el valor de lo exportado del Marruecos español al francés.

Es lo cierto que España y la zona hispanomarroquí son los dos principales mercados de la francesa, y que, mientras el Marruecos español sigue en el mismo estado de postración, pobreza y falta de iniciativas, entregado a la demagogia más primaria y más idiota que puede concebirse, el dinero procedente de él y de España está contribuyendo más eficazmente al desarrollo y a la prosperidad del francés.

"Se impone la reforma aduanera", dicen los franceses

Hasta hace poco los franceses se hallaban muy a gusto con el régimen aduanero marroquí. En realidad, no podía idearse otro más ventajoso.

Marruecos era un país nuevo. Su agricultura y su industria tan rudimentarias, que podían ser consideradas como inexistentes. Todo estaba por hacer. En tales condiciones, la concurrencia de capitales era una ventaja. En una época en que el precio del trabajo es cada día más elevado y el valor de la mercancía más bajo, el régimen de libertad y de igualdad económicas, era el más ventajoso para una comarca en que la mano de obra es baratísima y en la que las jornadas de trabajo no tienen, en la práctica, limitación. Esta fué la etapa del pertrechamiento de Marruecos. Los empréstitos que le han sido otorgados ascienden a cinco mil quinientos millones de francos. Los capitales de las sociedades anónimas, a dos mil quinientos millones. Y los aportados por particulares a mil millones, aproximadamente.

Pero ya están armados los puertos, abiertas las carreteras, tendidas las líneas férreas, abarrotado de maquinaria el país, en planta las empresas industriales y la construcción en declive porque la inmigración no será en adelante tan caudalosa. Ahora, los mismos grupos financieros que han dado dirección a la empresa colonial marroquí, concentran su empeño en asegurar el rendimiento del capital.

Para ello es menester que la producción sea abundante y variada y que halle colocación en lo exterior. "Crear riqueza en progresión constante y encontrar mercados", repite desde hace medio año el residente general como lema de la nueva etapa.

Producción abundante y variada, porque la experiencia ha enseñado que la economía marroquí no puede fundarse en la fácil explotación de los fosfatos,

en el cultivo y especulación con los cereales y en la cría de gallinas. Se han do a Francia le conviene publicar una disposición atentatoria a la libertad comercial prevista en los Tratados internacionales. España no opone ningún reparo, aun con perjuicio propio. Tal la que prohíbe la importación de trigos y el consiguiente acuerdo francoespañol de mediados del año pasado. Cuando a Francia le conviene que se respeten los Tratados internacionales en lo que atañe a fronteras dentro del Imperio, España tampoco pone inconveniente, aunque le alcance daño.

Y así, hay fronteras entre la zona española y la francesa para las mercancías de importación; no las hay para los productos marroquíes. Pero como la zona francesa está más adelantada en agricultura e industria, la española tiene todas las desventajas y es tributaria de la otra.

No puede saberse exactamente el valor de las exportaciones del Marruecos francés al español, porque faltan estadísticas oficiales. Pero en otra ocasión hemos hecho referencia a un escrito de los harineros de Melilla, en el que se asegura que solamente por aquella parte han entrado en la zona española, procedentes de la francesa, durante un año, mercancías por valor de cien millones de pesetas, mientras que apenas si ha llegado a cuatro millones el valor de lo exportado del Marruecos español al francés.

Es lo cierto que España y la zona hispanomarroquí son los dos principales mercados de la francesa, y que, mientras el Marruecos español sigue en el mismo estado de postración, pobreza y falta de iniciativas, entregado a la demagogia más primaria y más idiota que puede concebirse, el dinero procedente de él y de España está contribuyendo más eficazmente al desarrollo y a la prosperidad del francés.

Las negociaciones comerciales francoespañolas

Los franceses van derechos a la reforma del régimen aduanero de Marruecos. Con quien primero han de entenderse es con España. En el artículo 19 del Tratado francoespañol de 1912 se prevé que no podrán introducirse modificaciones en los derechos de Aduana sin previo acuerdo de los dos Gobiernos.

Las negociaciones del año pasado fueron desastrosas. Es de esperar que en las que ahora se anuncian sean rectificados los verros entonces cometidos. El protectorado francés alega que el régimen en vigor le es desventajoso, y que quiere otro de reciprocidad. España puede recordar que, únicamente merced a las ventajas y condiciones excepcionales de que goza la zona francesa —limitación de horas de trabajo, extrema baratura de la mano de obra indígena, etc.—, nuestro país y el Marruecos español son los dos clientes principales del francés, sin reciprocidad por parte de éste.

Francia quiere aplicar a la zona española las mismas disposiciones sobre impuestos y tarifas que pretende para la francesa sin atender al distinto grado de evolución y desarrollo de cada una. Consolidar la desigual situación actual equivaldría a decretar la eterna inferioridad del Marruecos español y a declararlo permanentemente tributario del francés.

Tánger, marzo.

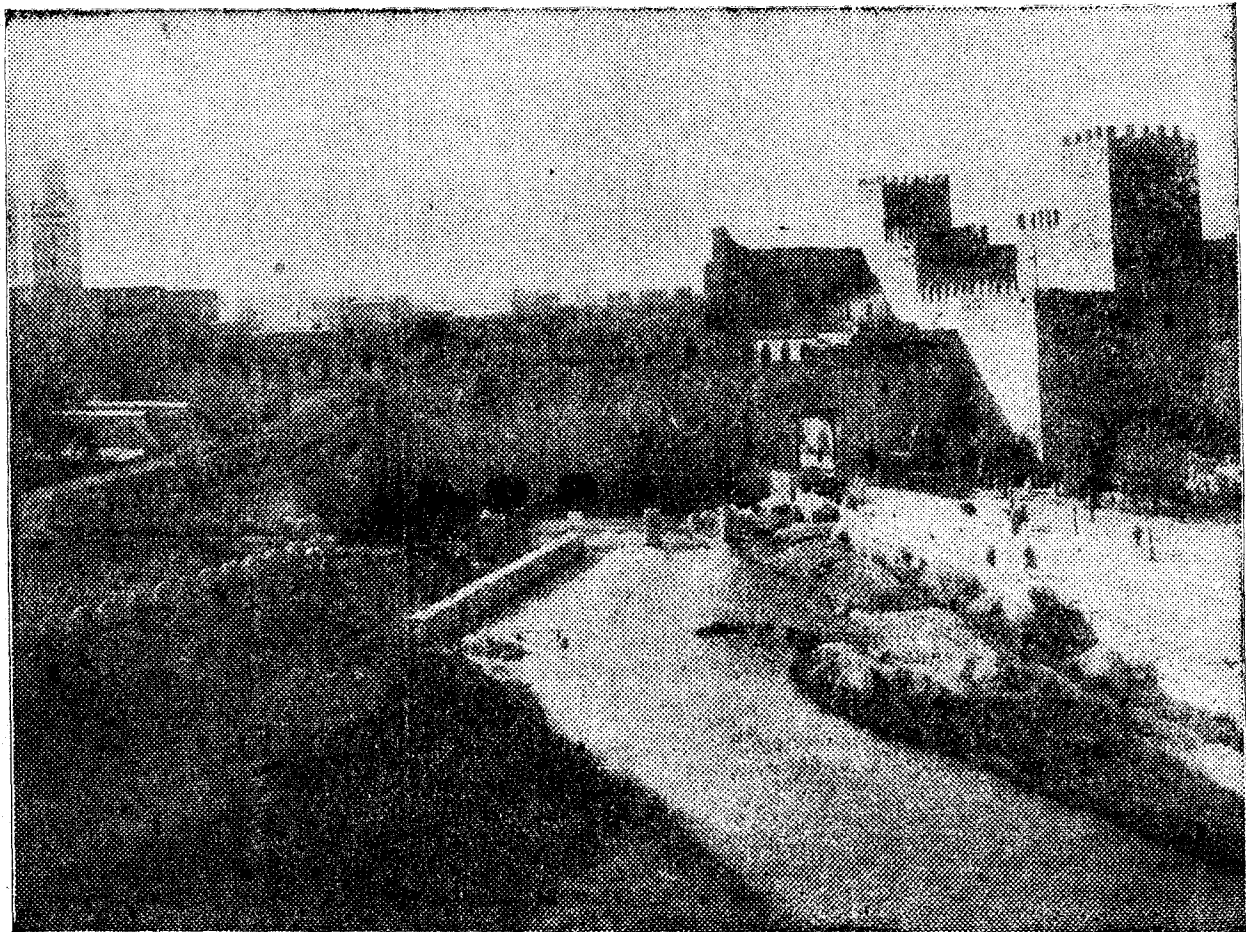

Una vista de las murallas de Fez

MODAS



Precioso sombrero de finísimo tejido que acaba de lucir en Hollywood Maureen O'Sullivan. Es de color naranja oscuro con enlazado a modo de piña, de paja Baku. Semeja un tejido de seda. Lleva una guirnalda de violetas del mismo color

Sombrero de color azul jacinto, de amplísimas alas y casquete bajo. Constituye una avanzada de la moda. Está rodeado de una cinta de seda, mate, con gran nudo, y rematada con finos adornos de hueso. Ha llamado mucho la atención entre las elegantes.



Vestido de noche de organdi blanco con suave dibujo de hilo azul. Cae natural y elegantemente. Lleva volantes y una chaquetilla de seda azul pálido



Traje de esclavina, con vistosa combinación de colores amarillo y marrón. La esclavina puede volverse, cambiando el color amarillo por el marrón. El sombrero lleva una cinta ajustada que se anuda, y como adorno, una roseta

CUIDADOS HIGIENICOS DE LA BOCA

Nos ocupábamos en nuestro anterior artículo de la higiene y belleza de los labios. Vamos a tratar hoy de los cuidados que requiere la cavidad bucal. Antes de buscar la belleza debe procurarse por la higiene, que es la base fundamental de la salud.

La cavidad bucal que sirve de estuche a los dientes que, como joyas—y de las más valiosas para la mujer—, aparecen incrustados en las encías, necesita de cuidados exquisitos, pues entre sus delicadas mucosas se encuentran las glándulas que segregan la saliva. Entre sus encías esponjosas, circulan unas redes de vasos sanguíneos capilares, que dan vida al tejido oseiforme.

Una de las enfermedades más corrientes en la mujer son las aftas. Pequeñas plaquitas amarillentas o blancas, que aparecen en la lengua, encías, bóveda del paladar, que ocasionan molestias y, lo que es peor para la mujer, fetidez de aliento.

Si se padecen con frecuencia, consúltese con un buen especialista de estómago, pues aunque no son signo de nada grave, acusan trastornos digestivos, que es preciso corregir con un tratamiento adecuado.

Un remedio local que la cura muy bien, es el siguiente colutorio: Acido salicílico, 0,50 gramos. Borato de sosa, 10 gramos. Glicerina, 25 gramos. Agua de rosas, c. s., para 200 gramos.

Otras enfermedades bucales, como son la estomatitis, el catarro de la boca, ptialismo o aumento de secreción salival, muguet, glositis o inflamación de la lengua, parodontitis o «peras», siempre de origen bucal, etc., se salen de nuestro campo y debe consultarse con un médico o dentista.

Para evitar todas esas enfermedades, es preciso extremar la limpieza con fórmulas científicas y poco irritantes, pues el abuso de elixires y cremas, puede provocar molestas inflamaciones de las encías.

La fetidez de aliento

Recomendamos cuando hay fetidez de aliento, el siguiente elixir: Esencia de menta, 10 gramos. Esencia de fresa, 5 gramos. Esencia de mandarina, 5 gramos. Fenolftaleína, 0,20 gramos. Óxido de calcio, 2 gramos. Perborato de sosa, 100 gramos. Una cucharadita en medio vaso de agua templada. Háganse frecuentes enjuagatorios, especialmente después de las comidas.

Para fortalecer las encías se usará lo siguiente: Acido benzoico, 6 gramos. Tintura de ratania, 30 gramos. Alcohol, 200 gramos. Esencia de menta, un gramo. Una cucharadita en medio vaso de agua templada.

Se evitará el uso de los alfileres para la limpieza de los dientes. Tampoco se debe abusar del uso de palillos. Lo que más daña a los dientes son los ácidos y los alimentos azucarados. Se ha descubierto recientemente, que los bacilos lácticos que agrían la leche, son los causantes de la caries dental. Después de nueve años de intensos trabajos de investigación en el Instituto Mellon de la Universidad de Pittsburg, se asegura que si se evita la proliferación del bacilo láctico en la boca, se lograría reducir la caries dental en un 75 por 100 de casos. Para que el bacilo láctico que anida en la boca llegue a tener suficiente fuerza de ataque contra el esmalte, es preciso que adquiera la misma fuerza que al producir la fermentación láctica de la leche. El trabajo experimental realizado, ha sido muy com-

pleto, quedando plenamente comprobados estos hechos.

Siguiendo estos mismos estudios se afirma que si todas las madres en estado de gestación se preocupasen de seguir un régimen rico en vitaminas A. y D. frutas frescas, leche y man-

tequilla, carotene, preparados de er-gosterol irradiado, etc.), sus hijos estarían menos propensos a los ataques de la caries.

Vamos a dar ahora una buena noticia para los fumadores. Se ha comprobado que el humo del tabaco es beneficioso para los dientes. Nada menos que la Sociedad Odontológica de Londres dió este dictamen. Por la presencia del sulfocianuro potásico que abunda en la saliva de los fumadores, por

la alcalinidad de la nicotina y, además, el carbón que ennegrece los dientes, los preserva de la caries. Un poco parcial nos parece el dictamen de estos señores, a los que nos figuramos ver envueltos en nubes de humo denso de tabaco inglés, mientras saborean con deleite las pipas características de todo británico cien por cien.

Y ahora vamos a hacer una declaración que a algunos tal vez parezca una herejía dental. Actualmente se

abusa de los polvos y cremas dentífricas y de los cepillos más o menos esterilizados. Pero muchas de las pequeñas ulceraciones o inflamaciones de las encías son debidas al excesivo masaje. A nuestro juicio, un lavado con agua templada sostenido constantemente después de cada comida; dos o tres aplicaciones de una buena pasta dentífrica por semana y la visita cada seis meses al dentista, son suficientes para la perfecta higiene de la dentadura.

Eso de la continua actuación del cepillo (tres veces al día, según las normas actuales), no nos convence. Los antisépticos son buenos cuando se precisa combatir una infección, pero usados a diario, acaban por destruir la vitalidad de las células sobre que actúan.

De entre los miles de fórmulas de polvos y pastas dentífricas que hemos consultado, hemos escogido aquellas que llenan los preceptos de la Higiene, y con cuyo uso puede aljarse todo el peligro de irritación. Sólo citaremos dos, cuyos resultados se han comprobado y que pueden prepararse fácilmente.

Polvos dentífricos jabonosos. Jabón medicinal en polvo, 75 grs. Bicarbonato de sosa, 15 gramos. Borato de sosa, 15 gramos. Carbonato de magnesio, 100 gramos. Creta precipitada, 100 gramos. Eucalipto, 2 c. c. Esencia de nuez moscada, 2 c. c. Esencia de anís, 2 c. c. Esencia de menta, 2 c. c. Sacarina polvo, 0,50 gramos.

Pasta dentífrica de miel y glicerina. Jabón medicinal polvo, 15 grs.; polvo de Iris de Florencia, 20 grs.; carbonato de cal, 18 grs.; mentol, 0,15 grs.; esencia de menta, fresas y mandarina. De cada una, 25 gotas. Miel blanca y glicerina, partes iguales, cantidad suficiente para hacer una pasta blanda. Muy bien batida en mortero.

Hay que recordar siempre que vayamos a abusar de la fortaleza de nuestra dentadura el refrán castellano "Más vale un diente que un diamante". No solamente por estética, sino porque numerosas enfermedades del estómago, infecciones renales, artritis, lesiones de corazón, etc., tienen su origen en los dientes descuidados.

Todos los que frecuentan las salas de los dentistas conocen la palabra "piorrea". Y saben bien que el que se ve atacado de tan grave enfermedad se ve irremisiblemente condenado a la pérdida total de su dentadura. Pues bien, según recientes trabajos nos aseguran que la piorrea se puede tratar con grandes probabilidades de éxito.

El dolor de muelas

¿Y qué dicen mis lectores del terrible dolor de muelas? "Ce mal plus douloureux, que le plus grands remords". No me había olvidado de él a través de este artículo y quería dejarlo para el final, porque vamos a recomendarles un remedio sencillo y que da resultado inmediato en un 95 por 100 de casos.

Fórmula: Éter sulfúrico, 30 grs.; mentol, 1 grs. Téngase en un frasco bien cerrado. Uso: Con un algodón empapado tapónese el oído correspondiente a la muela.

Calma a los pocos segundos de la aplicación. Repítase si vuelve el dolor, a empapar más el algodón en éter.

Cuando hay cavidades en las muelas doloridas, se empleará además la siguiente cera, muy fácil de preparar en toda casa. Cera amarilla, 50 grs.; manteca, 10 grs.; esencia de clavo, 20 c. c.; creosota, 20 c. c.; fúndase la cera y manteca a baño María. Retírese del calor, y antes de que empiece a solidificarse se agrega la creosota y la esencia, agitando bien. Uso: Córtese un pedacito de cera de tamaño aproximado para llenar el hueco de la muela dolorida.

Y si os duelen las muelas con frecuencia, al dentista inmediatamente. En él librará para siempre de tan terrible tortura.

Lois PALACIOS PELLETIER
Químico Farmacéutico

MODAS DE NIÑO

ESPECIALIDAD HASTA 15 AÑOS
A. E. I. O. U.—TRES CRUCES, 9

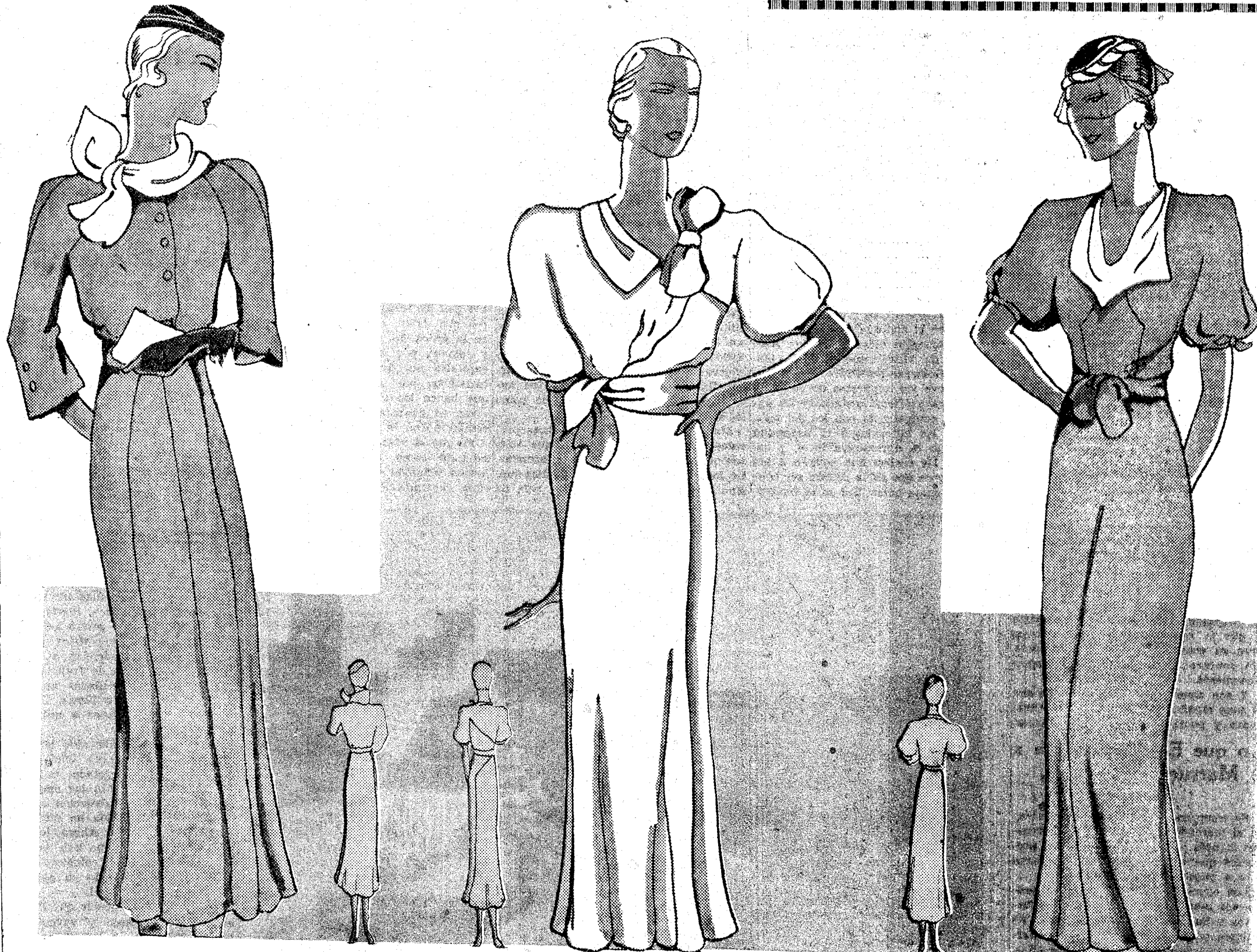

Traje de angorina marrón, en forma ranglan, en conjunto armónico con la bufanda, de la misma tela, en verde nilo. La falda es al bias, con varias costuras, y los botones lo mismo que la bufanda. Tela que se emplea: 3,40 metros.

Un crep-satin ligero, de tono marfil, se escogerá para confeccionar este bello traje, hecho al bias. La falda, cortada en forma, y las mangas, hasta el codo y abullonadas. Tela empleada: 3,40 metros.

Este traje, de crep-marroquín, gris, japonés, de mangas anchas, ajustadas al antebrazo por una tira estrecha de la misma tela, anudado en un lazo, cuello o babero blanco. Tela empleada: 3,40 por uno de ancho.

RADIO TELEFONIA

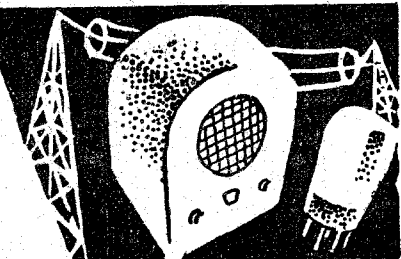

EMISION

Ancho de banda de las emisoras de radiodifusión

Habíamos quedado en que un buen aprovechamiento de las zonas de frecuencias reservadas a la Radiodifusión para obtener de éstas el rendimiento máximo era indispensable, ya que las necesidades derivadas del extraordinario desarrollo de estos servicios se han multiplicado rápidamente y la amplitud de aquellas zonas es difícil o imposible.

La banda de frecuencias ocupada por una emisora está definida por el ancho de la modulación. ¿Y cuál es este ancho? Cuando se modula una corriente de frecuencia F con otra de frecuencia f la corriente modulada contiene tres componentes principales, de frecuencias F-f, F y F+f. Según esto, si una onda de 1.000 kc/s se modula con otra de 5 kc/s, en las corrientes moduladas tendremos componentes de 995, 1.000 y 1.005 kc/s.

Cuando en el lenguaje corriente se dice que tal estación emite con una onda de tantos metros o de tantos kilociclos, se hace referencia a la onda sostenida generada en esta estación, es decir, a la onda "portadora", así llamada porque sobre ella se superponen, durante el proceso de la modulación, las señales útiles que se desea transmitir. Esta onda portadora y la corriente que la produce, que es la corriente que se modula, es de frecuencia única y no se omite ningún esfuerzo, en las buenas estaciones de emisión, para mantenerla rigurosamente invariable; pero la corriente moduladora está compuesta de todas las frecuencias correspondientes a los sonidos que han impresionado el micrófono. Los sonidos articulados contienen frecuencias comprendidas entre los 100 y más de 6.000 p/s; los musicales entre los 30 y más de 10.000. A cada una de estas frecuencias es aplicable lo dicho, y de aquí resulta que las dos componentes F-f y F+f antes indicadas son, en realidad, dos bandas de frecuencias, resultantes de restar o sumar, respectivamente, a la frecuencia de la onda portadora, cada una

una banda de corrientes moduladoras que no excede de 3.000 p/s, el ancho de la banda de modulación es de 6.000. Y como, según hemos dicho antes, en la composición de los sonidos musicales en anchos ideales de la banda de modulación, para transmitir con absoluta fidelidad sonidos musicales, no debería ser inferior a 20.000 p/s o 20 kilociclos.

Admitamos esto por un momento. Es muy fácil ya determinar el número de emisoras que en esta hipótesis podrían situarse en las dos zonas de ondas medias y ondas largas que se definieron y representaron gráficamente en el artículo anterior. La zona de ondas medias se extiende desde 550 hasta 1.500 kc/s. Si distribuímos ordenadamente las emisoras de 20 en 20 kilociclos, podremos hacer trabajar 47 estaciones en esta zona.

Análogamente en la zona de ondas largas, que comprende desde 160 hasta 265 kilociclos, se podrán situar otras cinco. En total cincuenta y dos emisoras de radiodifusión, número a todas luces reducido para las necesidades actuales y más reducido aún para satisfacer las ambiciones de los Estados, cada uno de los cuales pretende lógicamente conseguir para sí el mayor número de bandas.

Se ve, pues, la necesidad ineludible de la ordenación. La banda que ha de ocupar en el éter una emisora cualquiera no puede quedar al arbitrio de un particular, ni de una Empresa, ni siquiera de un Estado. Es menester una autoridad superior que coordine intereses tan encontrados. Y esta autoridad radica en las reuniones y Convenios internacionales que se celebran con cierta periodicidad. La próxima tendrá lugar en Lucerna, en mayo de este año, y de ella saldrá un Convenio, que se llamará "Plan de Lucerna" y sustituirá a la actual distribución de frecuencias acordada en Praga en 1929 y conocida con la denominación de "Plan de Praga".

Pero, además, ha habido que sacrificar, por imperativo de la realidad, la anchura de banda, que antes hemos deducido como teóricamente ideal. La modulación de los emisores por corrientes de frecuencias, que se extienden hasta 10.000 p/s es absolutamente satisfactoria para conseguir un efecto artístico completo con los sonidos transmitidos; pero conduce, según hemos visto, a un número de emisoras muy reducido. Y como aumentar este número era indispensable, ha habido que reducir el ancho de la banda de modulación, aun al precio doloroso de tener que sacrificar algo la pureza de la reproducción, por eliminación de las altas frecuencias que, en los sonidos musicales, contribuyen mucho al efecto llamado de brillantez. Y así se ha llegado a fijar como ancho de la banda de modulación, a cada emisora el de 9 kc, en los casos más favorables, y 11, como máximo, en aquellos otros en que las interferencias son más peligrosas.

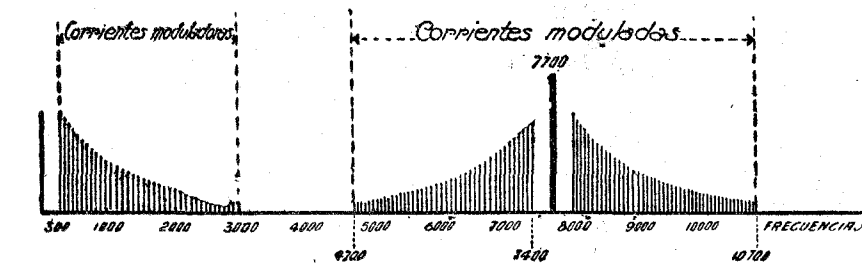

de las frecuencias que entran en la composición de los sonidos que se trata de reproducir.

Esto se representa gráficamente en la figura. Sobre el eje horizontal se ha tomado una escala de frecuencias, mientras que el eje vertical no tiene significación alguna particular. La corriente portadora se ha supuesto de 7.700 p/s y está representada por el trazo vertical grueso—en radioelectricidad las ondas portadoras son siempre de frecuencias mucho más elevadas, pero esto no influye en el razonamiento—; las corrientes moduladoras, por la banda sombreada de la izquierda, que comprende frecuencias entre 300 y 3.000 p/s y las corrientes moduladas, por las dos bandas, más la propia corriente portadora, que aparecen a la derecha y cubren casi por completo la zona comprendida entre 4.700 y 10.700 p/s. Es decir, que con



En la isla de Robinson

UN "RADIODANCING"

He aquí el ingenioso juguete ideado por M. H. Gernsback. Su autor lo ha denominado "radiodancing en miniatura", y a buen seguro que hará la felicidad de los niños cuyos papás se decidan a construirlo. Esta construcción no es costosa ni difícil, según vamos a ver.

Si se dispone de un aparato de radiodifusión capaz de dar una recepción potente en altavoz, el único elemento necesario para construir el "radiodancing" es un receptor telefónico de tipo electromagnético y de bastante potencia. No es necesario el altavoz completo, pues sobran, como veremos, la bocina y hasta la cápsula que sujeta al diafragma y el propio diafragma. En el comercio es fácil encontrar aparatos de desecho aplicables al objeto que nos ocupa.

Una vez en posesión del receptor electromagnético de que hablamos, hay que construir las piezas siguientes, cuyas formas y dimensiones se ven en la figura 1.

I. Es un anillo perfectamente plano de fibra, bakelita o latón, cuya condición esencial es la de que no pueda alabearse. De sus mismas dimensiones se construye otro anillo de cartulina delgada con

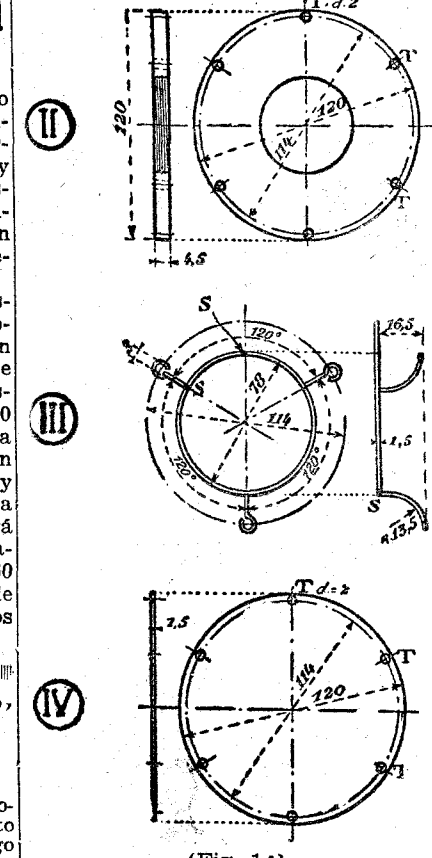

Detalles de construcción

oficiosos como los de la pieza I y que se correspondan con ellos.

II. Corona circular de ebonita, fibra o bakelita, agujerada, según se indica.

III. Es un anillo que se construye con hilo de cobre de pequeño diámetro, por ejemplo del mismo que se utiliza para las conexiones interiores de los aparatos receptores. Se puede hacer arrollando el hilo sobre un tubo o cilindro de cualquier clase cuyo diámetro esté comprendido entre 7 y 8 centímetros, uniéndolo sus extremos con una soldadura S (figura 1.ª, III). Al anillo así formado se le sujetan después, también con estaño, tres pies o soportes, equidistantes entre sí, como indica claramente la misma figura.

IV. Esta es la pieza más delicada. Trátase simplemente de un diafragma de grandes dimensiones, que debe construirse con una placa de hierro de débil espesor absolutamente plana y des-

provista de la más pequeña rugosidad. Puede servir el metal de algunas latas de conserva si su grueso no excede de 0,25 mm., y para no deformarlo hay que poner especial cuidado al cortarlo y al hacer los orificios. No debe olvidarse que esta pieza tiene que ser completamente plana y estar dispuesta horizontalmente.

Todos estos elementos se arman así:

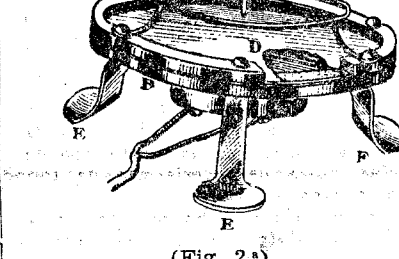

(Fig. 2.ª)

A, anillo de fibra. B, motor electro-magnético. C, pretil de hilo de cobre. D, diafragma. E, E, E, pies.

Sobre la corona II se coloca el anillo de cartulina, inmediatamente encima del diafragma y después el anillo I. Estas piezas se sujetan entre sí por medio de tornillos. El anillo de papel cartulina no tiene más finalidad que separar el diafragma de la pieza II, para que aquél no encuentre obstáculos que le impidan vibrar con gran amplitud.

Inmediatamente encima del anillo I se sujetan, también con tornillos, los tres pies que han de soportar el aro de cobre, cuya misión es limitar el campo de operación de los pequeños danzantes, impidiendo que se salgan del diafragma. Finalmente, por la parte inferior se atornillan otros tres pies, que pueden adoptar una forma cualquiera, pues no tienen más objeto que sostener horizontalmente el conjunto formado por los elementos indicados, como se ve en la figura 2.ª.

El motor del altavoz, es decir, el receptor sin membrana, ni cápsula, ni bocina, se atornilla ahora, según aparece en la misma figura 2.ª, por la parte inferior de la pieza II, en su hueco central, en el cual se habrá practicado una hembra que se corresponda con la rosca del receptor. Conviene que entre bastante fuerte para poder graduar la distancia entre los electros del motor y el diafragma, con el fin de obtener una máxima sensibilidad. Esta máxima sensibilidad se gradúa así:

Introdúzcase el receptor, atornillándolo lentamente hasta que toque el diafragma, y, conseguido esto, hágase retroceder un cuarto de vuelta.

Ya no queda más que unir el aparato a un receptor de "radio" sintonizado con una emisora cualquiera que llegue con fuerza y colocar sobre el diafragma muñecos ligeros, como se ve en la figura 3.ª, para completar el juguete, que seguramente producirá una grata sorpresa en la gente menuda y en no pocos de los hombres maduros.

Los muñecos danzantes deben satisfacer en su construcción estas tres condiciones:

- a) Ser muy ligeros.
- b) Estar perfectamente equilibrados.
- c) Tener tres puntos de apoyo.

Para cumplir la condición b) es conveniente que los tres pies sean divergentes, de tal suerte que los puntos de apoyo queden bastante alejados entre sí, y más aún que el centro de gravedad del muñeco esté muy bajo, es decir, que el poco peso del mismo quede concentrado en su parte inferior. Una forma práctica de soportar los muñecos se realiza adhiriéndoles por la parte inferior un corcho con tres palillos de dientes por soportes, o mejor aún tres pelos de crin suficientemente rígidos. En cuanto a su aspecto exterior, ya se comprenden que la fantasía del constructor y sus aptitudes artísticas tienen un campo ilimitado para manifestarse.

El aparato así construido es un ejemplo de telemecánica. Es energía mecánica, recibida sin enlace material visible, la que se manifiesta en el "radiodancing". Desde luego, la vibración del diafragma necesaria para poner en movimiento a los muñecos ha de ser de bastante amplitud, y por eso el juguete no funcionará sino en aquellos receptores que dan una audición patente en altavoz.

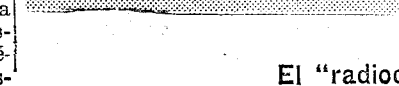

(Fig. 3.ª) El "radiodancing" completo

COSEAS RECEPCION

COLECTORES DE ONDAS

Radio-París—174 kc/s, 75 kw.—Faldia los domingos, a las cinco de la tarde, los sermones populares de Cuaremas que en la Catedral de Notre Dame de París pronuncia el elocuentísimo orador sagrado R. P. Pinard de la Boullaye.

Hoy 26 será radiada la cuarta de estas oraciones sagradas, que están despertando en la vecina República un interés extraordinario.

En Francia hay 3.244 escuelas dotadas de aparato receptor de radio, según la Inspección General de Primera enseñanza de aquel país. Este número se estima muy pequeño y por ello acaba de nombrarse una Comisión oficial con el exclusivo objeto de fomentar en los establecimientos docentes el uso de los receptores de radiodifusión, que están considerados como un poderoso medio de información, de instrucción y de recreo.

En Alemania hay concedidas 551.693 licencias gratuitas de estaciones receptoras a obreros y empleados parados.

La estación de Lyon (Francia), ha aumentado su potencia y ha introducido en la instalación algunas importantes mejoras y su dirección técnica advierte que agradecerá mucho a los radiodifusores de todos los países las noticias que tengan a bien comunicarle acerca de estabilidad de frecuencia, interferencias, desvanecimiento (fading) si lo hay, etc.

Hoy hace ciento seis años que murió Beethoven. Aunque no podemos afirmarlo, al escribir estas líneas, es bien seguro que las emisoras alemanas dedicarán en este día un recuerdo al músico inmortal.

El número de radioescuchas crece sin cesar en todos los países. Dos ejemplos: En Checoslovaquia han pasado durante el último año de 390.000 a 460.000, lo cual supone un incremento de un 18 por 100. En Alemania, en un solo mes, febrero de este año, han pasado de 4.427.600 a 4.480.251, de suerte que, si esta proporción se mantiene durante todo el año, el aumento supondrá más de un 14 por 100.

J. Barton y H. Jones, de la Universidad de Chicago, refieren en "Physical Review" que la permeabilidad magnética del hierro desciende gradualmente a medida que crece la frecuencia del flujo de inducción y dan los siguientes valores encontrados en experiencias recientes:

Frecuencia (Megaciclos)	Longitud de onda (Cm.)	Permeabilidad
469,8	63,8	30
589,8	50,8	22
829,8	36,15	18,7
1.350	22,21	9,65

Estos resultados sugieren la idea interesante de que, a medida que crece la frecuencia, la permeabilidad del hierro tiende a la unidad, que es el valor convencional de la permeabilidad en el vacío.

Hertz, el creador de las ondas electromagnéticas, que por eso se llaman también ondas "hertizianas", estudió por primera vez, allá por el año 1889, la acción de las pantallas electrostáticas en la propagación de las ondas y comprobó que las oscilaciones eléctricas son potentes para atravesar cuerpos metálicos y que, por eso, es imposible detectar aquellas en el interior de recintos cerrados metálicamente.

Este es el efecto de pantalla que tanto se utiliza hoy para proteger los aparatos, lo mismo emisores que receptores, contra toda clase de ondas perturbadoras.

veniente que los tres pies sean divergentes, de tal suerte que los puntos de apoyo queden bastante alejados entre sí, y más aún que el centro de gravedad del muñeco esté muy bajo, es decir, que el poco peso del mismo quede concentrado en su parte inferior. Una forma práctica de soportar los muñecos se realiza adhiriéndoles por la parte inferior un corcho con tres palillos de dientes por soportes, o mejor aún tres pelos de crin suficientemente rígidos. En cuanto a su aspecto exterior, ya se comprenden que la fantasía del constructor y sus aptitudes artísticas tienen un campo ilimitado para manifestarse.

El aparato así construido es un ejemplo de telemecánica. Es energía mecánica, recibida sin enlace material visible, la que se manifiesta en el "radiodancing". Desde luego, la vibración del diafragma necesaria para poner en movimiento a los muñecos ha de ser de bastante amplitud, y por eso el juguete no funcionará sino en aquellos receptores que dan una audición patente en altavoz.

Instalación de antenas exteriores.—En la instalación de antenas exteriores deben considerarse las siguientes extremidades:

- Primero. Emplazamiento o elección del sitio que ha de ocupar la antena.
 - Segundo. Materiales necesarios.
 - Tercero. Construcción de la antena.
- En la elección de sitio se procura que se satisfagan lo más posible las siguientes condiciones:

- a) Los hilos de la antena no deberán tocar a los árboles ni a las casas.
- b) Que queden a la mayor distancia

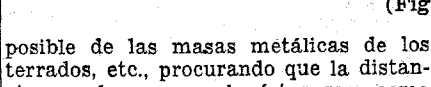

(Fig. 1.ª)

posible de las masas metálicas de los terrados, etc., procurando que la distancia que los separe de éstos sea, como mínimo, de un par de metros. La presencia de masas metálicas produce una pérdida de energía debido a la absorción de parte de la energía que había de captar la antena.

c) Que esté lo más elevada posible sobre los edificios, especialmente si éstos o los situados en sus alrededores son de estructura metálica.

d) Evitar la proximidad de los hilos de las líneas de transporte eléctrico, y si no hubiera manera de separarse de ellos, se procurará que no sean paralelos, sino que los hilos de antena formen con los de energía un cierto ángulo, a ser posible recto; de esta suerte se reduce la corriente de inducción que

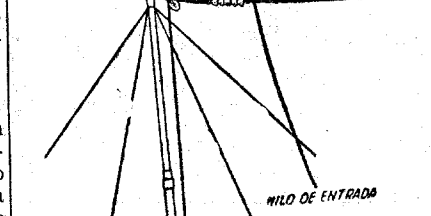

(Fig. 2.ª) Mástil de antena

los hilos de energía crean sobre los de antena y se reduce, por consiguiente, el zumbido que provoca en los receptores telefónicos.

No se extenderán nunca los hilos de antena de manera que crucen líneas eléctricas de alta tensión, para evitar que contacten entre sí y comprometan la seguridad personal.

Los materiales necesarios para la construcción de las antenas receptoras son:

- a) Hilo de cobre desnudo o aislado.
- b) Aisladores.
- c) Dos poleas cuando los extremos de la antena estén fijados en lugares inaccesibles.
- d) Cuerda.
- e) Dos soportes.
- f) Hilo de hierro o acero para riostras.
- g) Pararrayos.
- h) Toma de tierra.
- i) Tubo aislador para la entrada de la bajada al edificio.
- j) Aisladores para instalar la bajada.

Para hilo de antena se empleará hilo de cobre de dos o más milímetros de diámetro, para que ofezca pequeña resistencia eléctrica a la corriente y suficiente resistencia mecánica a la tracción.

El hilo de toma de tierra deberá ser igualmente grueso, de cobre, de dos o más milímetros de diámetro, y por el camino más corto se llevará a una cañería de agua, a la que se soldará directamente o aun mejor a una abrazadera metálica, fijada a presión en la cañería.

Cuando no pueda disponerse de tubería se enterrará a 1,50 metros de profundidad un manjón de restos de hilo de cobre o una plancha de cobre o hierro, procurando que el suelo sea húmedo.

La figura 3 muestra, en fin, una antena completamente instalada.



(Fig. 3.ª) Antena en L invertida

Nuevas emisoras de pequeña potencia

Según las iniciativas privadas surgiendo, parcialmente, claro está, la falta de una iniciativa de mayor envergadura de los Poderes públicos. Pasados aquellos ingenuos meses de 1931, en los cuales tan fácil era prometer toda clase de bienandanzas, ¿quién se acuerda ya de los magníficos proyectos de radiodifusión nacional que habían de elevar nuestra España al nivel en que ya se encuentran la casi totalidad de los países europeos?

Recientemente, con motivo de la Conferencia Internacional de Telecomunicación, que tuvo lugar en Madrid en la segunda mitad del pasado año, fueron nuestros huéspedes durante varios meses las personalidades más ilustres del mundo entero en esta rama de la ingeniería, y una de estas personalidades, bien destacada por cierto, el presidente de la Unión Internacional de Radiodifusión, en una conferencia que pronunció en la Asociación Española de Ingenieros de Telecomunicación dijo estas palabras: «La radiodifusión se ha desarrollado menos o más tardíamente en los magníficos países meridionales que tienen por don precioso de la naturaleza una gran compensación: el sol de que gozan.»

El lector habrá comprendido, como comprendimos entonces todos los oyentes que ésta era una elegante y cortés manera de disculpar el estado actual de nuestros servicios de radiodifusión. En la página anterior publicamos una interesante estadística muy reciente de la Unión Internacional de Radiodifusión, con la distribución de receptores en toda Europa. Entre 30 países, el nuestro ocupa el lugar 25. Mientras el número de receptores por mil habitantes llega a 138 en Dinamarca y a 101 en Inglaterra, y a 70 en Holanda, y a 36 en Suiza, en España no pasa de dos. Y sólo cinco naciones de la categoría de Portugal, Bulgaria, Grecia, Albania y Turquía cuentan con un porcentaje de radiodifusores menor que nosotros.

La solución total del problema no puede hacerse sino a la intervención activa del Estado. Y como ésta no llega, los organismos particulares acuden, con celo digno de alabanza, a soluciones parciales y de carácter local. Después de Radio-Tarrazá y Radio-Pamplona, emisoras de que ya tienen noticia nuestros lectores. Se ha solicitado y concedido el establecimiento de estaciones

de esta misma categoría en Santiago de Compostela, Córdoba, Tortosa, Alicante, Logroño, Sabadell, Málaga, Castellón, Murcia, Antequera, Burgos y Granada, y, al escribir estas líneas, están pendientes de aprobación de la Dirección general de Telecomunicación los proyectos, ya presentados, de Algeciras, Huesca y Melilla.

La potencia máxima consentida a estas estaciones es de 200 vatios, y como las frecuencias de trabajo serán siempre de las más altas de la zona de ondas medias, es decir, de las correspondientes a ondas del orden de 200 ó 250 metros, la región de escucha agradable tendrá un radio variable con las condiciones del terreno, entre 30 y 60 kilómetros aproximadamente, y la zona superficial, dentro de la cual será posible la recepción en galena, no pasará, en las mejores condiciones, de 60 ó 70 kilómetros cuadrados, es decir, de un círculo de cuatro o cinco kilómetros de radio.

El "Ozonopino Ruy-Ram" contra la gripe

y toda clase de enfermedades infecciosas, con informe del Instituto Nacional de Higiene, por don Santiago Ramón y Cajal, contra el tífus exantemático Aclamado por todas las eminencias médicas durante la epidemia gripal de los años 1918, 19 y 27. Con el OZONOPINO RUY-RAM se purifica la atmósfera y cada cual se puede hacer la desinfección en su propia casa o establecimiento.

Modo de emplearlo: Mézclase con agua y se coloca en recipientes sobre las estufas, caloríferos, braseros, infernillos, etc. En Pulverizaciones lanzadas a la atmósfera y sobre los radiadores.

Venta en farmacias, droguerías, perfumerías, bazares médicos y artículos de saneamiento. Informes al HIGIENISTA RUY-RAM. Carretas, 37, pral. Tel. 10789.

VINOS PUROS DE VID

Elaborados con uva y mostos seleccionados. Sauternes. Ostrero. Moscatel. Tinto Fino y Especiales Dulce y Seco para Misa.

A. SERRANO.—Paseo del Prado, 48. Servicio a domicilio.—Teléfono 71007

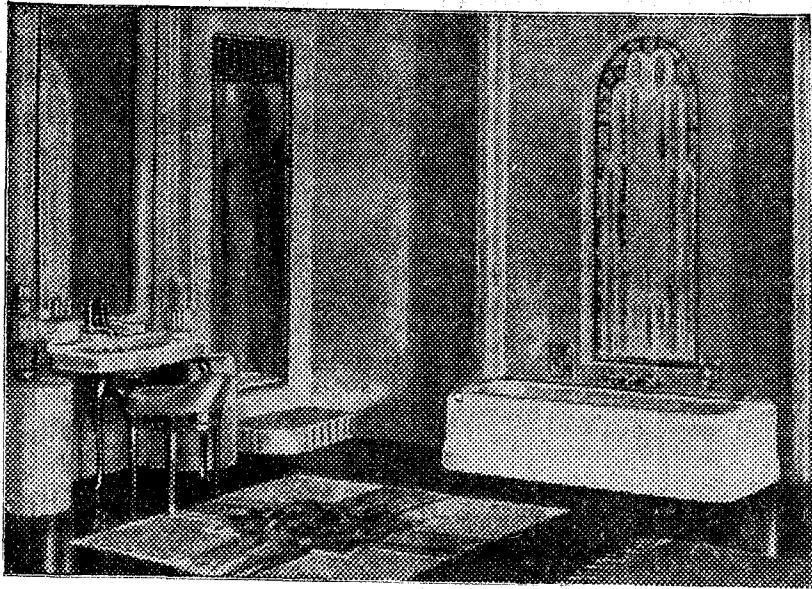

Cuarto de baño instalado por Cristal Madrid, S. A.



Bloque de casas modernas construido por el arquitecto señor Zuazo, cuya instalación sanitaria ha sido hecha por la Casa Corcho Hijos

CONSTRUCCION

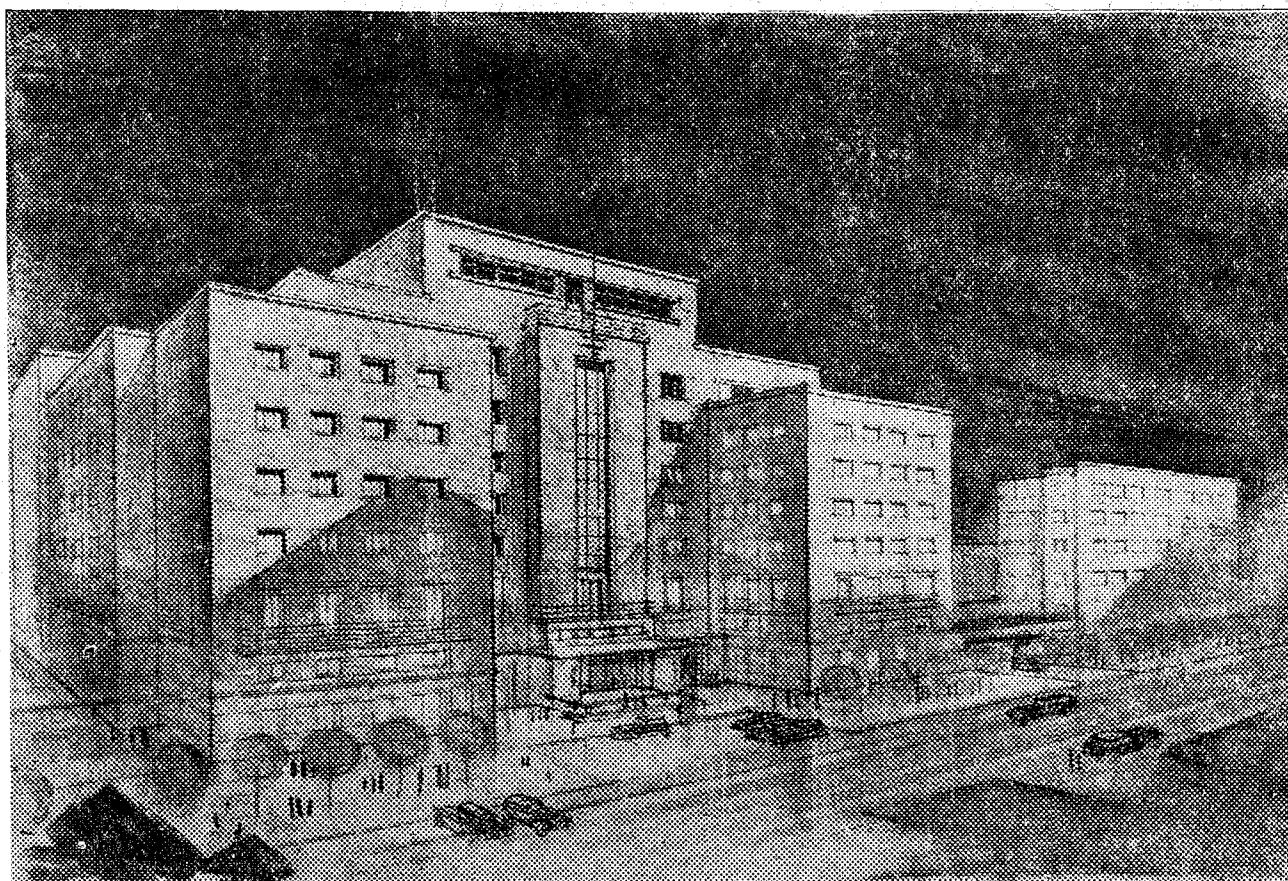

Fachada principal del conjunto de edificios militares que, con carácter de urgencia, han de construirse en el paseo de Ramón y Cajal. Proyectos del arquitecto señor Azpiroz y del ingeniero militar señor Sastre, premiado en concurso convocado por el ministerio de la Guerra

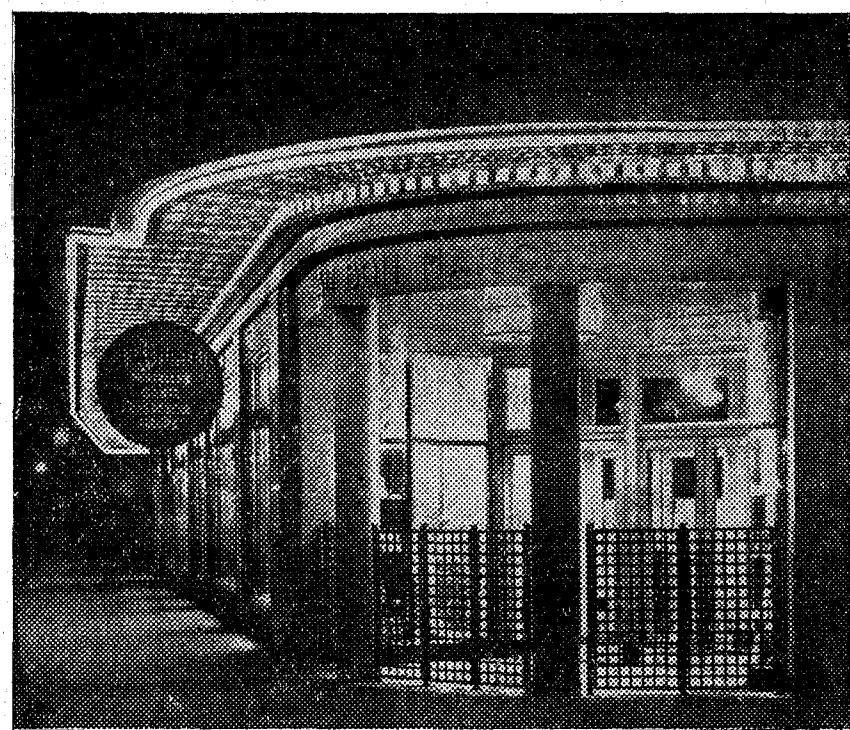

Iluminación de la fachada de una tienda hecha a base de lámparas tubulares "Osram-Linestra", que vende la Casa Pablo Zenker, Mariana Pineda, número 5, y con cuyas lámparas pueden instalarse iluminaciones de todas clases con efectos de luz verdaderamente llamativos

Un aspecto de la sala del teatro Coliseum, una de las numerosas instalaciones realizadas por la Casa Alfageme

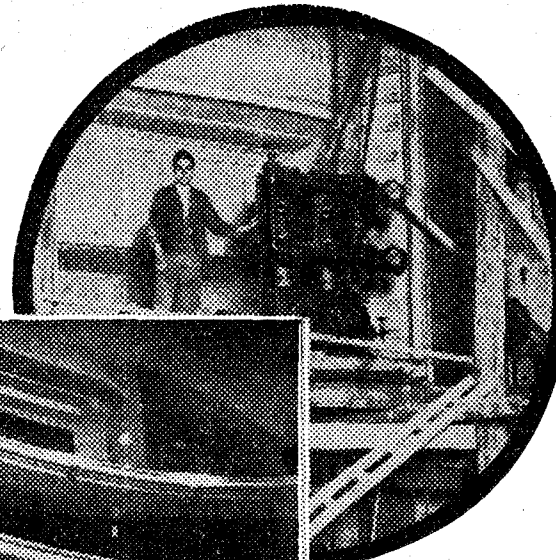

Parece imposible que instalaciones como ésta puedan hacerse "sin perder las representaciones". Esto sólo puede hacerlo una Casa organizada como la Casa Alfageme

El material STOTZ-KONTAKT

es el más apropiado para toda instalación moderna, por sus EXCELENTES CUALIDADES, ELEGANTE PRESENTACION Y RESULTADO INSUPERABLE

Arquitectos y constructores recomiendan el empleo de este insustituible material SIEMPRE GRANDES EXISTENCIAS

Representante general para España:
PABLO ZENKER
Mariana Pineda, 5, Madrid, Apdo. de Correos, 325 (Central)



primer agrupamiento de servicios, cuya independencia es muy completa. Prisión Militar, Cuartel de Inválidos, Clínica de Urgencia, Oficinas de la Primera División y alojamiento de tropas y ganado.

Después de esta primera agrupación, en edificios independientes, precisa estudiar el funcionamiento de cada uno de ellos y la relación de unos con otros, estableciendo las circulaciones en sus diversas naturalezas: empleados, público, tropa y vehículos, etc. Considerar cuáles de éstas son de tráfico reducido y continuo o de tráfico intenso e intermitente. Estudiar los diversos accesos de público, según la naturaleza y la cantidad de éste, colocando en plantas bajas para su fácil acceso los locales en los cuales la circulación ha de ser muy intensa.

Hay locales, como la Pagaduría de haberes, en el que entran durante los tres primeros días de cada mes más de once mil jefes y oficiales, y otros, como el Centro de Movilización, en que pasan revista, el último mes de cada año, cerca de setenta mil hombres. En las Cajas de Recutas se concentran el día de sorteo miles de mozos y familias, que se estacionan durante todo el día en los locales y en sus inmediaciones.

Todos estos datos, enumerados tan a la ligera, y otros muchos cuya inclusión es propia de una revista profesional que de una página en un periódico diario, nos hacen ver la extraordinaria importancia que para la buena solución de un edificio tiene el estudio del volumen, la forma, y las circulaciones derivadas de ellas, o sean las uniones de unas con otras, y las de las mismas con el exterior, o sea accesos y salidas.

Todos estos problemas han de resolverse en el papel, con el mayor número de datos posibles, con un estudio detenido y con un estudio de los funcionamientos, y hasta si es posible proyectar también una mejora de éstos, para que al empezar el edificio a prestar servicio, esta evolución hacia el mayor rendimiento, sea casi automática.

El público generalmente, al ver un edificio terminado, no aprecia este esfuerzo, y cree que los edificios que haya podido ver en él son debido a una inspiración al proyectar o a haberse atendido el técnico a algunas reglas fijas y determinadas, cuando precisamente es todo lo contrario; las reglas no pueden dar origen más que a preocupaciones o pies forzados, que impiden resolver los problemas claramente y obligan a hacerlo en una forma artificial y falsa.

Los edificios militares que han de emprezarse a construir inmediatamente, se han proyectado, apartándose de todas estas preocupaciones y tratando de darles sólo un carácter funcional. Ni siquiera se han tenido en cuenta las presiones tan sólo un carácter estético, en la seguridad de que una cosa que tiene una forma que responde perfectamente a una necesidad, y cuya forma está realizada con los materiales más adecuados para conseguirla, ha de ser siempre estética.

Compárense, en otro orden de cosas, los antiguos automóviles rudimentarios e inadecuados, con los actuales coches; y el "Bleriot" de la travesía de la Mancha con los modernos aparatos de aviación. La mayor belleza de los últimos es debida a su mejor adaptación para desempeñar una función y a la impresión del mayor rendimiento conseguido.

Este criterio de simplicidad se ha seguido al proyectar los edificios, y se ha de mantener en la ejecución. Paramentos lisos en muros de ladrillo cerámico. Huecos de carpintería metálica de gran diaphanidad y unas pequeñas zonas ornamentales de piedra blanca, en las cuales las molduras se han reducido al mínimo.

Interiormente, un estudio detalladísimo de las instalaciones, una perfecta selección para encontrar los materiales más adecuados, y una obsesión continua de diaphanidad y de simplicidad.

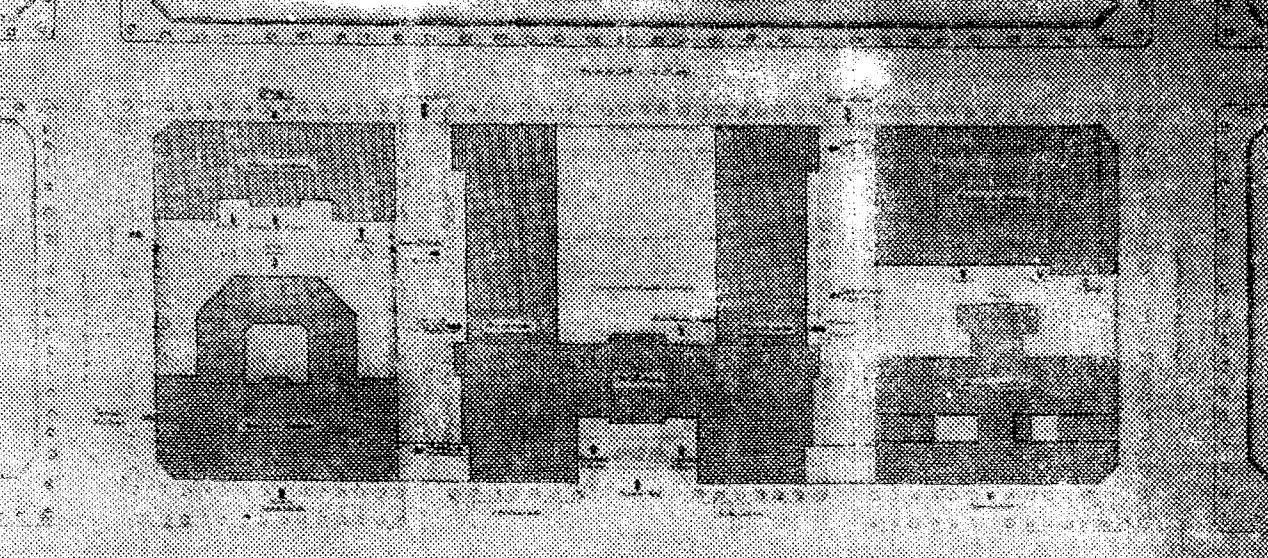

Planta de conjunto del proyecto de edificios militares, cuya fotografía publicamos en la parte superior

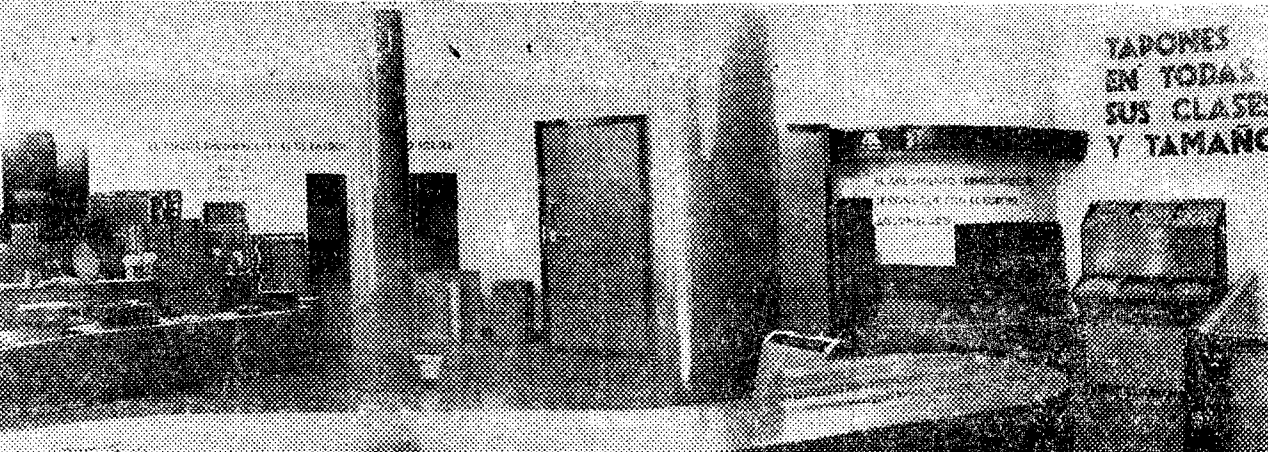

Preclaso aspecto de la lujosa instalación de la Hispano Corchera en la calle de la Salud, 19

Acondicionamiento del Aire

Ventilación, Clima artificial

REFRIGERACION

Fábricas de hielo, Cámaras frigoríficas

DEPURACION DE AGUAS

Deposite usted su confianza donde la tienen puesta las grandes empresas.

BRAULIO ALFAGEME, Ing.º

(Antes Alfageme y Guisasaola)

Barquillo, 29 Teléfono 92167

Instalaciones sanitarias

En todas las casas modernas se atiende al mayor perfeccionamiento de estas instalaciones, buscando al propio tiempo la mayor belleza en los departamentos a ellas destinados.

Los bonitos aparatos de variados colores, espléndida grifería, hermosas vidrieras, magníficas lunas, permiten la formación de esos maravillosos cuartos de baño, como el que puede admirarse en esta misma página, instalado por la acreditada casa Cristal Madrid, S. A.

Es necesario, sin embargo, coniar estas instalaciones a casas cuya organización permita, no sólo obtener tales maravillas, sino realizarlas en condiciones económicas. Y para precisar cuál debe ser la organización que garantiza perfección, belleza y economía, tomemos de ejemplo a la casa Cristal Madrid, S. A., antes citada, que tiene establecidas sus dependencias en plaza del Angel, 11, y Ferraz, 104, Cristal Madrid, S. A., dispone del más completo surtido en aparatos sanitarios de todas clases, grifería y fontanería. Pero, además, tiene lo más importante: fábrica propia para la construcción de vidrieras y preparación de lunas, que le permiten suministrar toda la cristalería a precios reducidísimos.

Andrés R. SALCEDO

SANTA ENGRACIA, 4, ENTLO. MADRID

Toile de Jouy. Tapicerías Modernas y copias de antiguo. Alfombras de nudo a mano. Cariles ingleses para cortinas.

HISPANO CORCHERA

SALUD, 19 (Gran Vía) Teléfono 93155

Aislamientos — Pavimentos — Decoración

Tapones — Discos — Alfombras

Serrín — Lana — Etc.

Artículos sanitarios

LUNAS
ESPEJOS
VIDRIOS

FABRICA FERRAZ 104-TE: 32652-32653
DÉSPACHO PL. DEL ANGEL 11-TE: 13549
Moxó

Nuevos edificios militares en Madrid

La mayor parte de los servicios y dependencias militares de la plaza de Madrid se encuentran actualmente alojados en edificios inadecuados para desempeñar sus servicios actuales y, desde luego, no construidos para el fin a que se destinan. Esto dificulta extraordinariamente su funcionamiento.

Por sí esto y su mal estado de conservación fuera poco, algunos de ellos, como el de San Francisco, en el cual se encuentran alojados el Centro de Movilización, las Cajas de Recutas y la Prisión Militar, ha de desaparecer por necesidades de urbanización.

Todas estas consideraciones y la idea de agrupar todos ellos en una zona de condiciones urbanísticas, que respondan a las diversas necesidades de funcionamiento, hizo pensar construir de nueva planta los referidos edificios en el solar propiedad del Estado, que existe en el paseo de Ramón y Cajal y que forma una manzana completa con una línea en la fachada principal de ciento cincuenta y tres metros.

Para ello se convocó un concurso de proyectos entre ingenieros militares y arquitectos, en el cual fué premiado y elegido para su ejecución el suscrito por el arquitecto que firma estas líneas de colaboración con el ingeniero militar don José Sastre.

Al concurso se presentaron cerca de cincuenta anteproyectos, con las más diversas soluciones, pero todas ellas podrían considerarse agrupadas en tres modalidades diferentes:

- 1.º Edificios independientes.
- 2.º Bloque de edificio con separaciones verticales o sea edificios acoplados.
- 3.º Edificio único en bloque con separaciones horizontales y verticales.

El Jurado calificador creyó preferible la tendencia primera—edificios aislados entre sí—, ya que estaban dentro de ella, tanto el proyecto elegido como el premiado en segundo lugar.

El problema que en este caso se presentaba al proyectar, era de acoplamiento de servicios y de circulaciones. La arquitectura funcional tiene una gran analogía con la fisiología. Cada órgano—que en arquitectura es edificio o zona de edificio—ha de tener la forma que deba, el tamaño que deba y estar emplazado donde deba, para funcionar de la manera más perfecta posible. El edificio funcional tipo es el cuerpo humano. Pensemos cómo están colocados y agrupados todos los elementos y órganos del mismo, cómo se relacionan entre sí, y tratemos de llevar estas enseñanzas a la Arquitectura.

En el caso concreto de los edificios que reseñamos, se ha tenido en cuenta un

CORCHO HIJOS, S.A.

SANTANDER Apartado 83

MADRID Calle Recoletos, 3

Instalaciones de saneamiento, calefacción y ventilación para toda clase de edificios

TURBINAS HIDRAULICAS
NUMEROSAS REFERENCIAS
ROGAMOS CONSULTAS

NOTAS GRAFICAS DE ACTUALIDAD



El Cardenal Verdier, Arzobispo de París, sirve la comida a los ancianos de un asilo de Hermanitas de los Pobres. El ilustre purpurado aparece en la "foto" con un defantal de sirviente

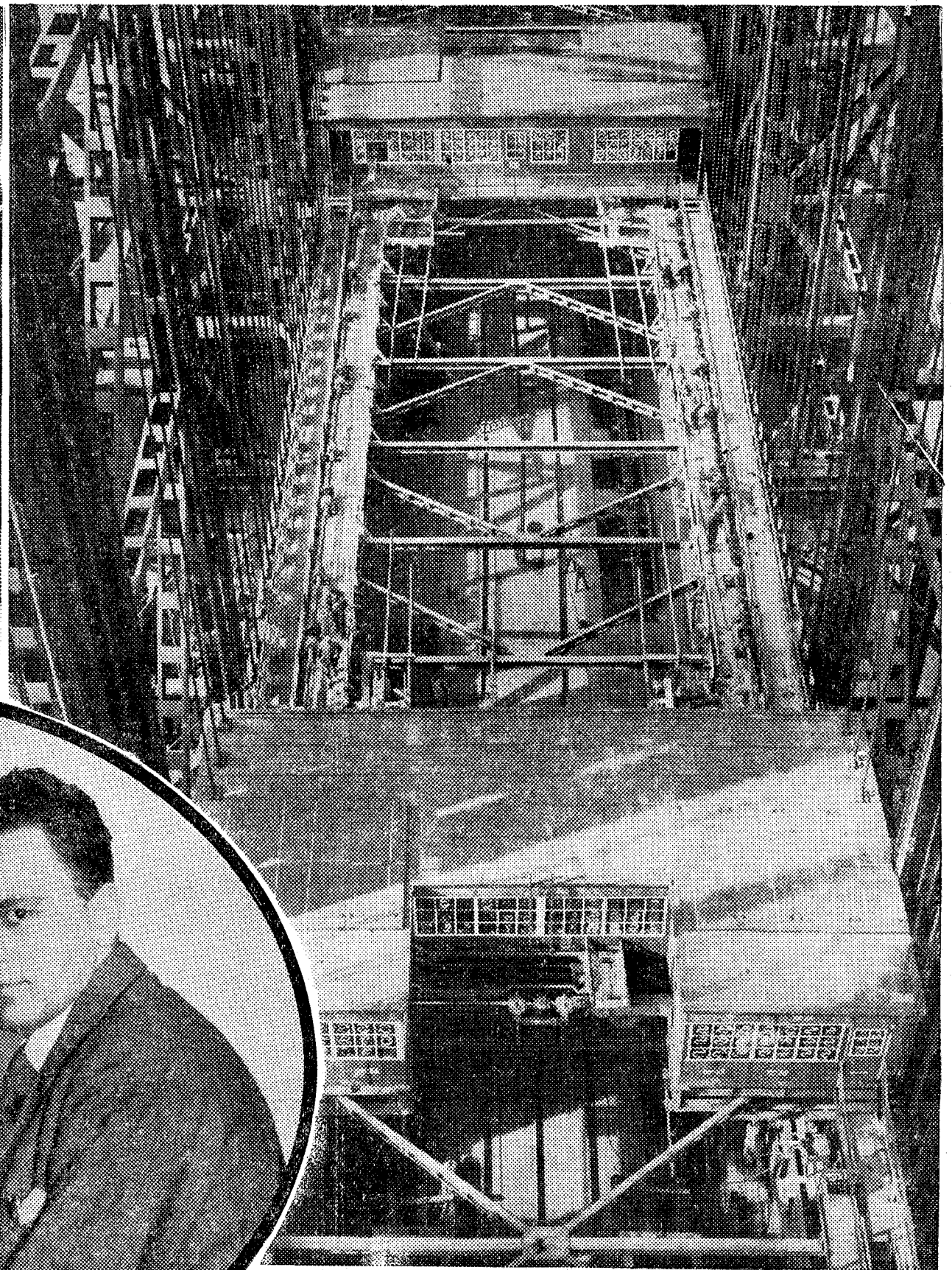

Vista parcial del elevador gigante de barcos que se está construyendo en Eilerswalde, al norte de Berlín

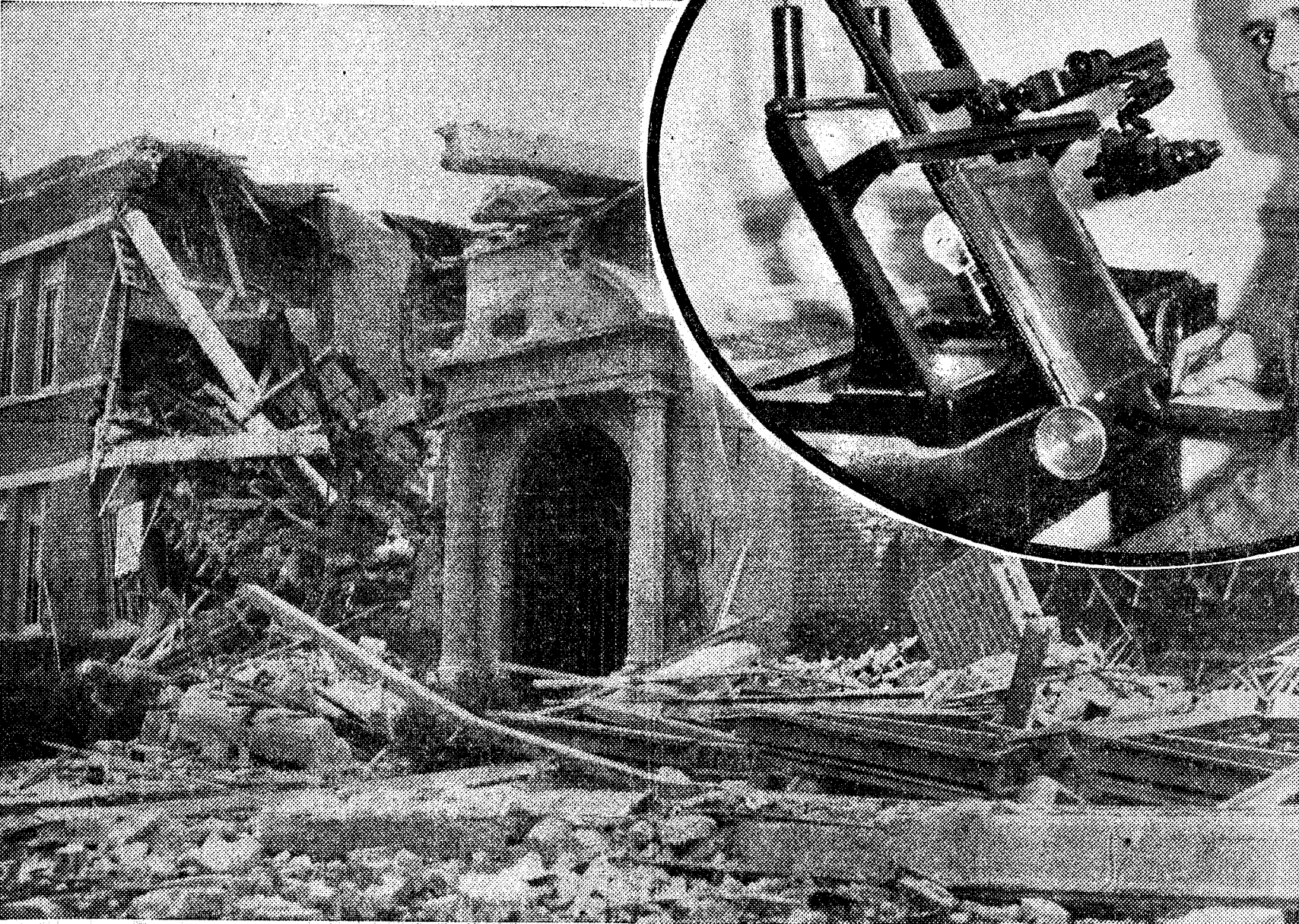

Un aspecto de los destrozos causados por los recientes terremotos de California. Del Jefferson Junior High School, en Long Beach, no quedan más que escombros. Long Beach ha sido la población más castigada por la catástrofe. En el óvalo: El astrónomo americano Bartholomens Jan Bok, que trabaja en el Observatorio de Harvard, a quien se ha concedido el Premio Robert. El sabio aparece trabajando sobre un aparato de medidas astronómicas

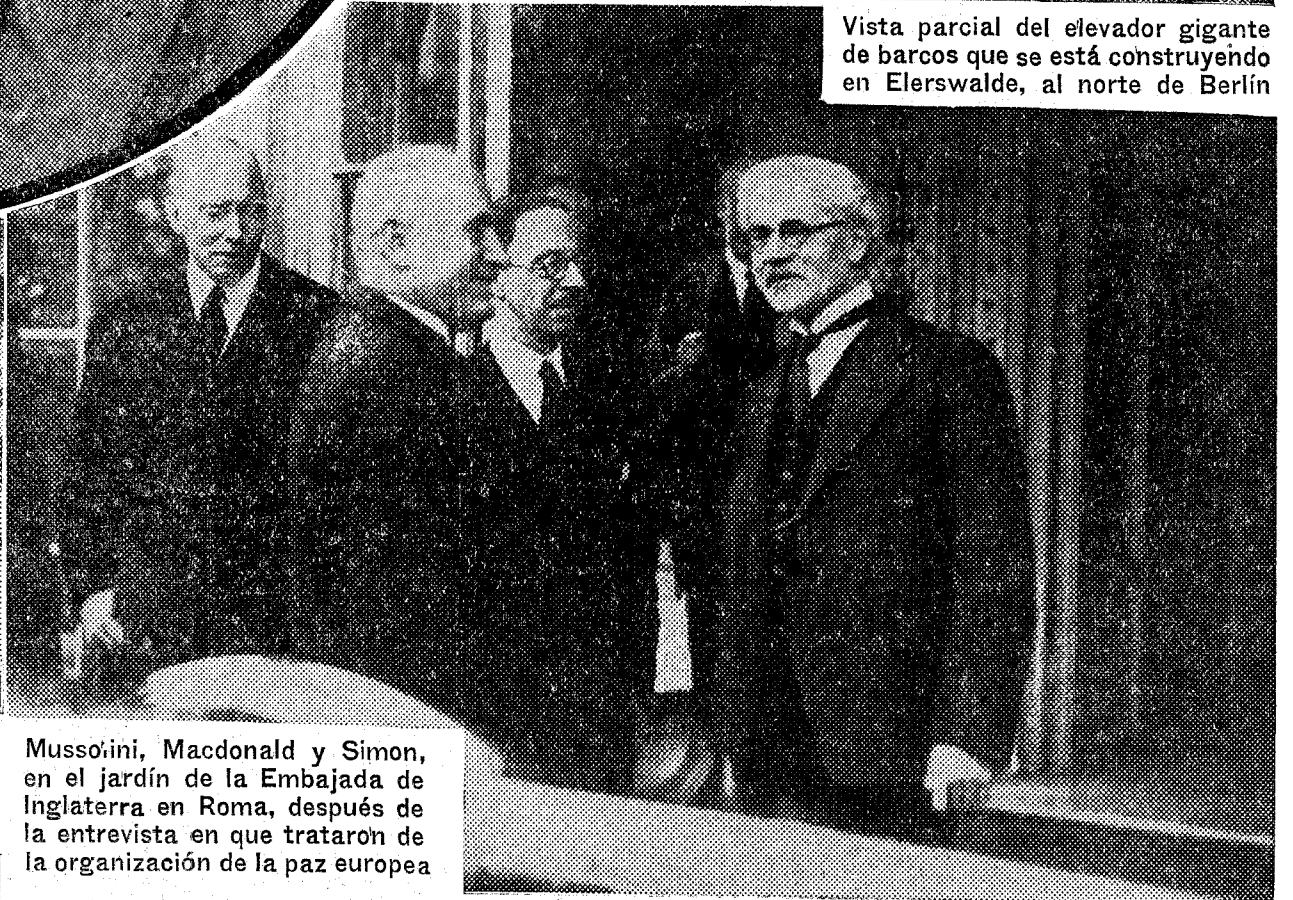

Mussolini, Macdonald y Simon, en el jardín de la Embajada de Inglaterra en Roma, después de la entrevista en que trataron de la organización de la paz europea

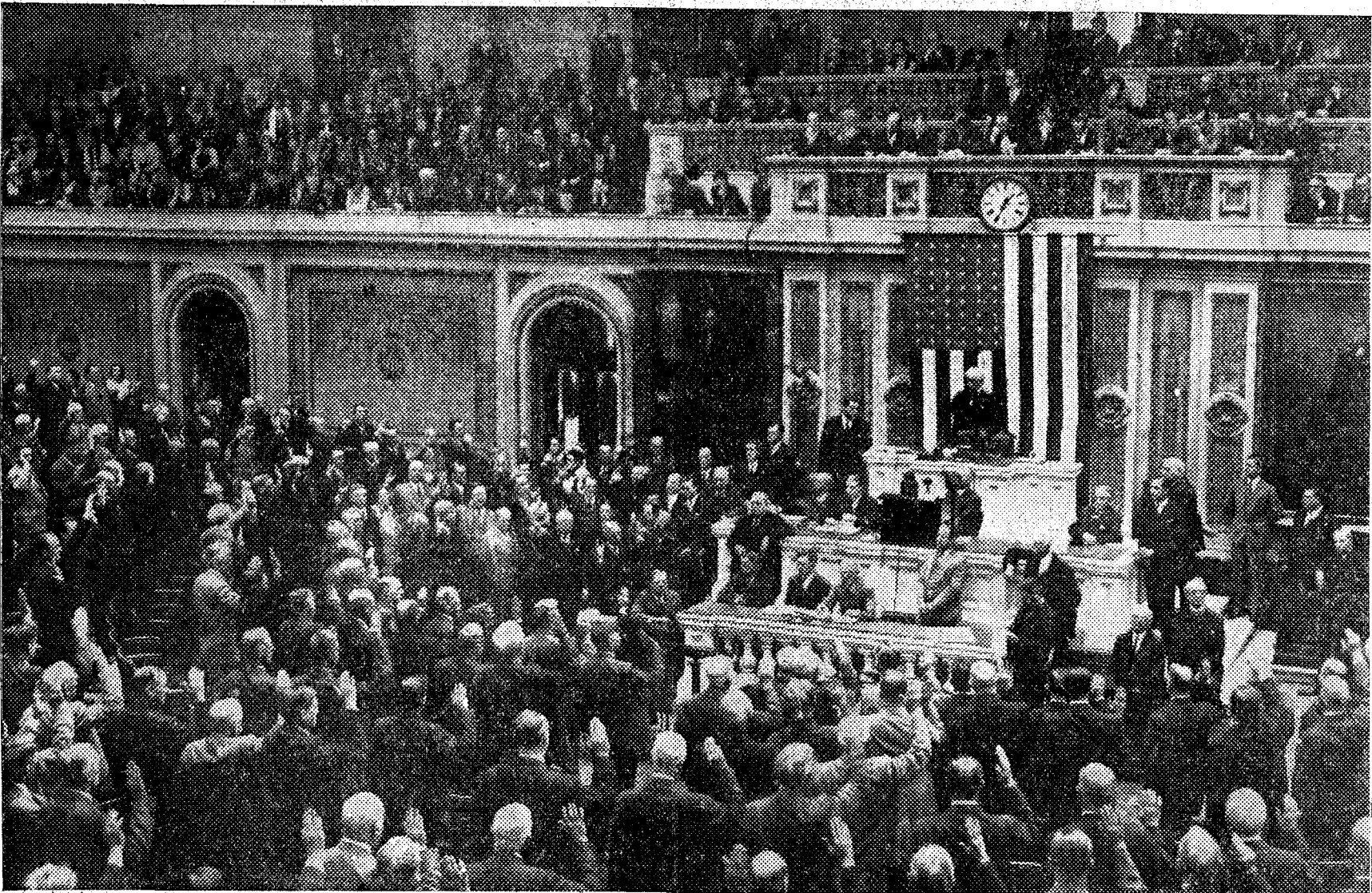

El Congreso Norteamericano se ha reunido para tratar, por indicación del Presidente Roosevelt, de la aguda crisis bancaria que sufre aquel país. El "speaker" aparece en alto, mientras los diputados prestan juramento

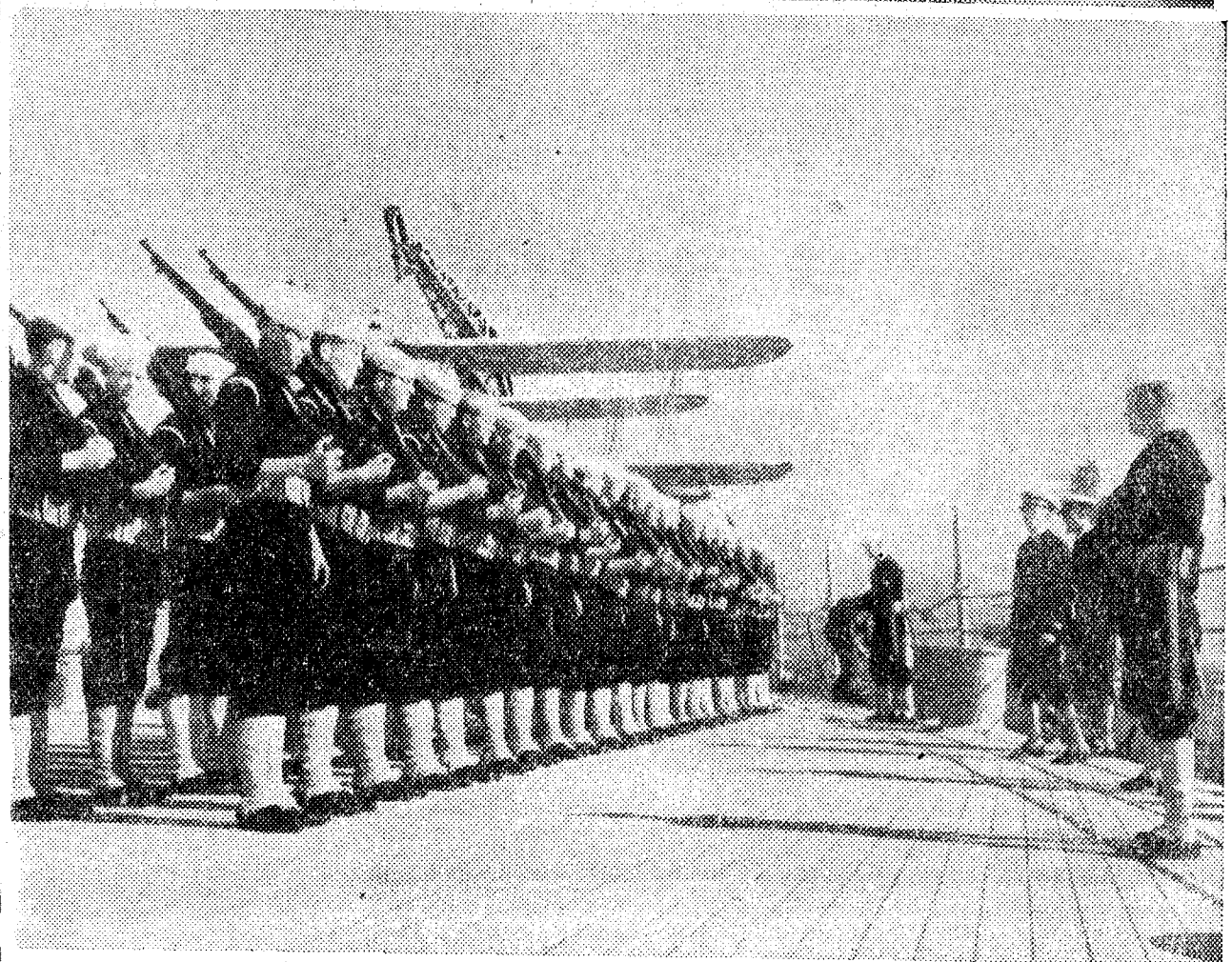

He aquí la tripulación del navío yanqui de guerra "West Virginia", en el puerto de Los Angeles. Cuando el reciente terremoto, el "West Virginia" estaba anclado en este puerto, y su tripulación fué la primera en acudir en ayuda de las víctimas del seísmo, al mismo tiempo que la Cruz Roja (Fotos Vidal)