

Radio

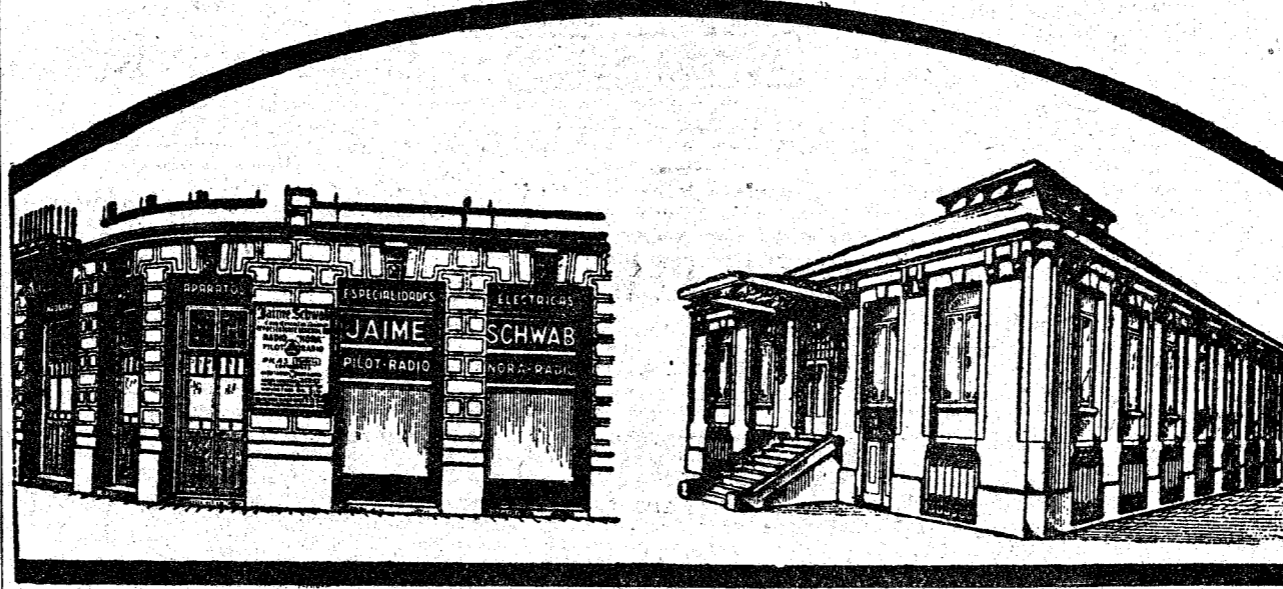

Un aspecto de las magnificas instalaciones de la Casa Jaime Schwab en Madrid, Los Madrazo, 6 y 8, y en Barcelona, Consejo de Ciento, 227



La belleza proclamada en América Miss Radio, cuya "foto" nos ha sido proporcionada por la Casa Platón Teixidó, de Barcelona, representante en España de Clarion Radio

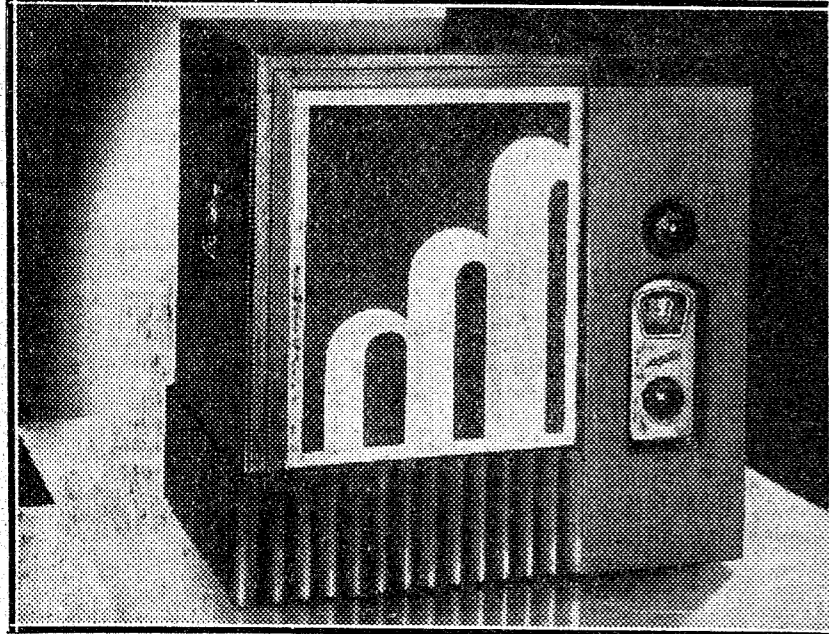

El precioso modelo Majestic 468, cuyo aspecto artístico ha llamado poderosamente la atención. Distribuidor para España: American Radio, Rambla de Cataluña, 89, entresuelo

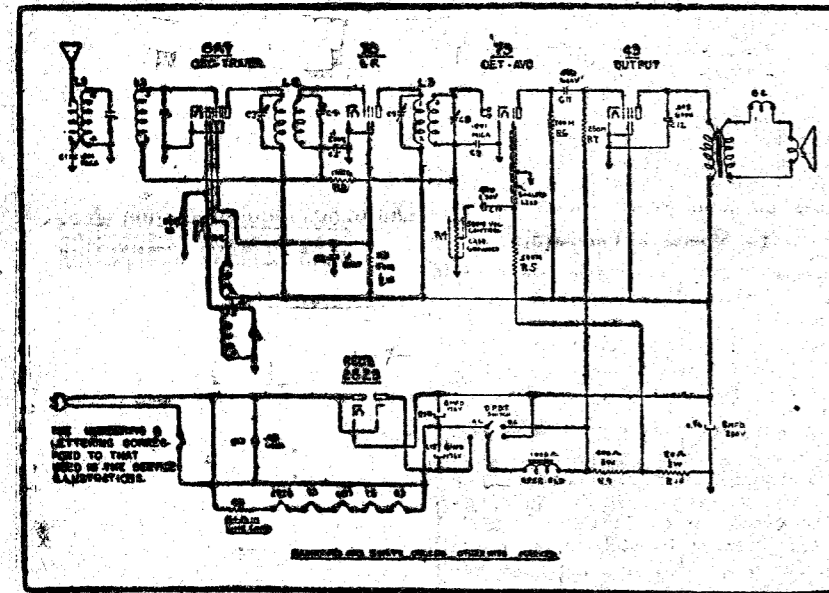

Esquema del circuito Colonial, última palabra de la técnica moderna

La nueva instalación de la casa Jaime Schwab

Hemos tenido el gusto, galantemente invitados por el caballeroso señor Schwab, de visitar sus nuevos magníficos locales de la calle de Los Madrazo, 6 y 8, así como también, durante nuestra estancia en Barcelona, la lujosa instalación que, como sucursal de la casa central de Madrid, tiene establecida en la calle de Consejo de Ciento, número 227.

La casa central de Madrid, instalada en edificio propio, habilitado por una importante obra para el fin a que se destinaba, reúne todas las condiciones y comodidades posibles en una instalación de este género.

Lujosos y cómodos despachos y oficinas, preciosas y artísticas salas de exposición y amplios talleres y almacenes. En fin, la última palabra en casas de comercio modernas.

Próximamente publicaremos alguna «foto» que dé idea de cómo está instalada tan importante firma.

La CUMBRE en RADIO
NORA 1933-34

TODAS LAS ONDAS
 CORTA NORMAL LARGA
 18 a 50 m. 200 a 600 m. 800 a 2.000 m.

3 Y 5 VALVULAS
 Próxima llegada

DISTRIBUIDOR ÚNICO EN ESPAÑA
Jaime Schwab
 Los Madrazo, 6 y 8 - Madrid
 SUCURSAL: Consejo de Ciento, 227 BARCELONA

Majestic
 Y las demás apreciadas marcas de aparatos de Radio se compran en las más favorables condiciones a

American Radio
 RAMBLA CATALUÑA 89
 BARCELONA

UNO DE LOS NUEVOS MODELOS
TELEFUNKEN
 QUE CONSTITUYEN EL ÉXITO DE LA TEMPORADA

Gama de ondas de 18 a 2.000 metros
 CONSULTE A NUESTROS REVENDADORES

recibe por la red, lo que permite al receptor una potencia y una calidad de tono igual a la de los aparatos equipados con transformador de entrada.

En días sucesivos pensamos desarrollar parcialmente el estudio científico de cada una de estas particularidades, cada una de las cuales obedece a estar cubierta por una patente de protección que no todos los constructores pueden sufragar.

A. Fortuny, técnico de Radio Saturno.

NUESTRAS INFORMACIONES

La casa Platón Teixidó

No vamos a comentar la importancia industrial y comercial de la firma Platón Teixidó establecida en Barcelona, domiciliada en la calle de la Diputación, 175-181, porque en nuestra ciudad es de todos conocida y en el resto de la Península es unánimemente apreciada dentro del ramo de la electricidad.

Creemos empero, un deber, dedicarle en estas páginas, en que figuran tantos prestigios de nuestro mundo industrial y comercial, si no el espacio necesario para reseñar todas sus actividades, el suficiente para dar una idea de las mismas, lo que, evidentemente, ha de ser de interés para nuestros lectores.

La casa Platón Teixidó es una de las pocas de Cataluña que podríamos llamar mixta, por la razón de que: industrialmente es de una gran significación, y comercialmente, creemos una de las que cuenta con mayor clientela en España en cuestiones de Electricidad.

De sus bien equipados talleres, salen un buen número de diversas construcciones, como son: motores para corriente continua, alterna, monofásica y trifásica, extractores de aire de gran capacidad, molinos de café, grupos electrogénos disyuntivos automáticos para la protección de motores y puesta en marcha de grupos electrobombas, interruptores de palanca, material de protección para alta y baja tensión, aparatos de medida, placas fusibles, aparatos de radio y fono, equipos de cinematografía sonora, etc., etc.

La firma Platón Teixidó pone a gran altura las construcciones eléctricas nacionales, pues en nada desmerecen de las de mayor fama extranjera. Podemos asegurar que de sus talleres no salen construcciones mediocres o deficientes, siendo ello el motivo del por qué esas construcciones están acreditadísimas por toda nuestra Península.

Sus principales especialidades son: motores monofásicos «Ferm», sistema de inducción y repulsión, siendo la única casa en Europa que construye este sistema de motor; aparatos de amplifi-

LA NUEVA EMISORA DE BISAMBERG

Esta nueva emisora (Radio Viena), que con sus 100 kw. es una de las más potentes en Europa, fué inaugurada con toda solemnidad el día 28 de mayo en presencia del excelentísimo señor Presidente de la Unión Austríaca, Miklas. Al enorme desarrollo de la red de radiodifusión corresponde también el aumento del número de los radioteles en Austria. Hace nueve años se contaban 94.000 oyentes, un año después se elevaban ya a 200.000 y a principios del corriente año se alcanzó la cifra de medio millón, lo que para un país de sólo seis millones de almas constituye una cifra imponente.

Tanto la radiodifusión austríaca como los ingenieros de la casa alemana Telefunken, de Berlín, pueden estar orgullosos de esta nueva emisora ultrapotente, que servirá de modelo a las nuevas estaciones de radiodifusión alemanas de Berlín y Hamburgo.

Telefunken, Madrid WHA.

UN NUEVO APARATO

Hemos tenido el gusto de oír y admirar el precioso aparato Good-Tone, que vende la conocida casa de Radio Electricidad, Electrodo de Mayor, 35.

Es un precioso mueble de elegante corte, cinco válvulas, altavoz dinámico, recibiendo extranjero con potencia y claridad y enchufable a las dos corrientes.

Es un aparato perfecto, lo que, unido a su precio, al alcance de los más modestos presupuestos, le hace muy interesante para el aficionado a la Radio.

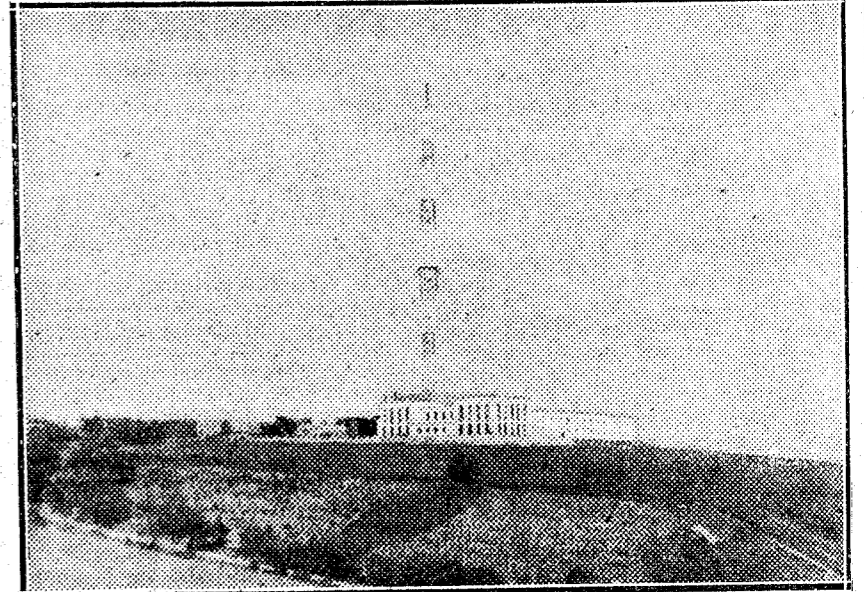

La nueva emisora de Bisamberg (Viena), erigida por la Casa Telefunken

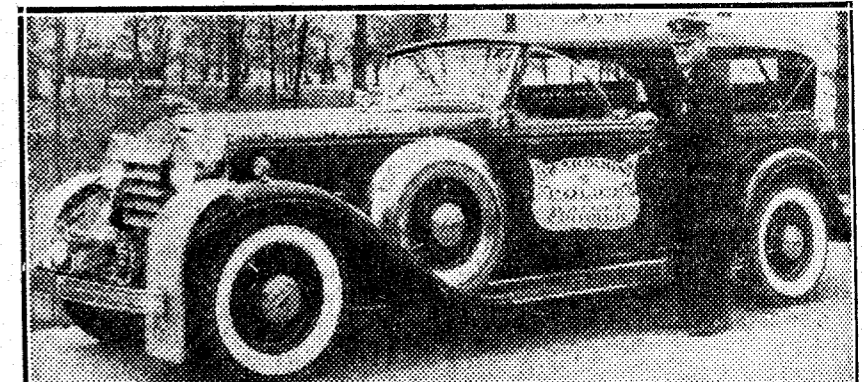

Uno de los coches de la Policía americana que usan únicamente receptores Sparton

Si desea poseer Receptor Radio de la mejor calidad, adquiera un tipo

Marconiphon Majestic
 No dude en comparar materiales y rendimiento.

Vea hoy mismo el nuevo TRANSMISOR telefónico y RECEPTOR de 13 válvulas MAJESTIC sin olvidar el 411 A para dos corrientes.

En su «auto» debe instalarse solamente el más moderno de los receptores; el MAJESTIC 66.

Sin antena, tierra ni corriente de alumbrado podrá recibir en el campo, excursiones, etc., todas las emisoras europeas con el RECEPTOR MARCONIPHON TIPO 256.

EMPRESAS RADIOELECTRICAS
 Peligros, 2. (Edificio del Fénix).
 Teléfono 20011.—MADRID

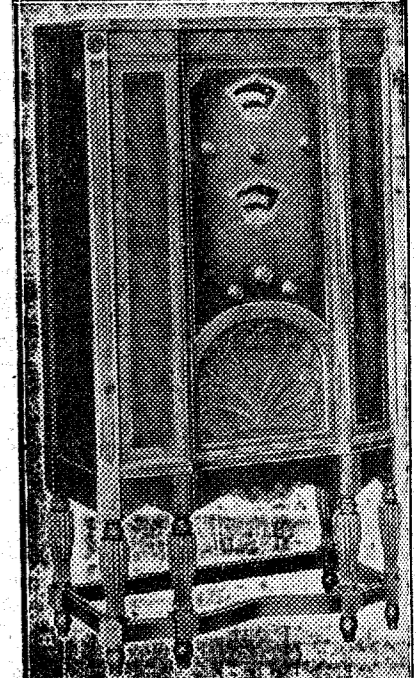

Nuevo equipo Majestic de 13 válvulas, compuesto de receptor de 15 a 550 metros, y transmisor telefónico de 20 vatios para ondas de 20 a 40 metros, que presenta al público Empresas Radio Eléctricas, Madrid

RADIOS FONOS DISCOS
 Siempre las últimas novedades

UNION MUSICAL ESPAÑOLA
 Carrera de San Jerónimo, 24 y Frechinos, 2.

SPARTON
 EL RECEPTOR DE AUTOMOVIL DE MÁXIMA GARANTIA

Adaptado por la Policía de Estados Unidos, Inglaterra, Argentina y Brasil.

Alimentado exclusivamente por la batería del automóvil.

Distribuidor general para España:

ZENKER--Electricidad
 MARIANA PINEDA, 5.—MADRID

equipada con un potente amplificador, que la permite dar grandes conciertos al aire libre, con la particularidad que hemos oído en potencia, altavoces dinámicos, los cuales admiten una potencia enorme, sin la menor distorsión, equipos de «cine» sonoro, a base de banda y disco. Fué la primera casa que construyó estos equipos conectados totalmente a la corriente alterna, sistema que impera actualmente en todas partes.

En el campo comercial, la casa Platón Teixidó, es la distribuidora en España y sus posesiones de Ultramar y África, de los radio-receptores «Clarion», marca que ha alcanzado en corto plazo de dos años una preponderancia enorme, debido a la inmejorable calidad de los aparatos y gran propaganda que de dicha marca ha hecho el señor Teixidó.

También es distribuidora de los «pick-ups», de fama mundial, «Webster» y de las famosas válvulas «Kendrad», únicas válvulas americanas construidas con 100 x 100 de Barium.

La marca «Ferm» es la que distingue todos los productos por la casa fabricados.

Platón Teixidó, tiene representantes en las principales poblaciones de España y un gran número de agentes oficiales «Clarion», lo cual hace que cuente con una ramificación comercial de suma importancia.

Dispone de buen material de propaganda, con numerosas listas y catálogos, como asimismo, de una camioneta,

Recomendamos a todos los comerciantes que tengan relación con los artículos por esta casa fabricados, pongan en contacto con la misma seguridad de que tratarán con una firma que estima su seriedad como su mayor galardón.

Lea usted nuestra sección de anuncios por palabras. En ella encontrará numerosas ofertas interesantes

ELECTRADIO
 RADIOTELEFONIA
 Instalaciones y electricidad.
 Depósito de Válvulas Tungstam
 MAYOR, 35

COLONIAL

Superteterodino para las dos corrientes. Hay muchos aparatos miniatura, pero SOLO UNO deja satisfechos a sus poseedores. SOLO UNO es selectivo, permitiendo oír las estacionales nacionales y mundiales sin interferencias, sin perturbaciones. A prueba, sin compromiso, en cualquier parte de España.

Distribuidor: **RADIO SATURNO**
 Apartado 501.—BARCELONA
 Representante en Madrid: **EMILIO RODRIGUEZ**, Goya, 100.

Clarion RADIO

Modelo U-550
 Superteterodino 5 válvulas
 CONECTABLE A TODAS LAS CORRIENTES, INCLUSIVE AL AUTOMOVIL, SIN BATERIA ANODICA

Para detalles sobre éste y demás modelos CLARION, hasta 14 válvulas, dirigirse:

Mariano ZUGASTI
 Hernán Cortés, 13.—MADRID
PLATÓN TEIXIDÓ
 Diputación, 175-181.—BARCELONA

Una preciosa excursión

Amablemente invitados por el simpático señor don Carlos Zenker, tuvimos el gusto de hacer una deliciosa excursión en su magnífico «auto», para probar el formidable aparato de Radio Sparton, que tiene instalado en su «auto».

Nuestra satisfacción y sorpresa fueron grandísimas al poder escuchar, claramente, palabra por palabra y con una potencia insospechada, la emisora de Londres, a una velocidad de 90 a la hora.

Estos aparatos Sparton están instalados en los coches de la Policía norteamericana y en los de muchas Repúblicas de la América del Sur, después de muchas y concienzudas pruebas en competencia con las principales marcas que se dedican a esta especialidad, con lo cual huelgan las ponderaciones de tan magníficos aparatos.

Nuestra enhorabuena a los señores Zenker por su nueva representación, en la que le auguramos un rotundo éxito.

UN SIGLO DE PROGRESO EN RADIO

Publicamos la «foto» del precioso modelo Majestic 623, que distribuye en España American Radio de Barcelona, Rambla de Cataluña, 89, y que por su lujosa y moderna presentación y por su estupenda construcción supone un siglo de adelanto y progreso sobre todos los demás radios.

Esto, unido a la bien cimentada fama de la conocida marca Majestic, hace que todo comprador pruebe estos aparatos, antes de adquirir su Radio.

EL DEBATE -- Alfonso XI, 4

Crónica de sociedad

En la parroquia de Santa Cruz se ha celebrado la boda de la encantadora señorita Inmaculada Tarazaga y Beltrán...

La novia vestía elegantemente de calle. Fueron padrinos la madre de la novia, doña Concepción Beltrán...

Los recién casados salieron de viaje para las Baleares.

En Vigo, en la iglesia de los RR. PP. Redentoristas se ha celebrado el enlace de la encantadora señorita Josefina Arias-Salgado y Jádenes...

Bendijo la unión el R. P. Tomás Noya, superior de aquella Comunidad...

Apadrinaron a los concurrentes la señora viuda de Casas, madre del novio...

Los invitados fueron agasajados con un cock-tail, y el nuevo matrimonio emprendió largo viaje de bodas hacia Portugal.

En la parroquia de San Jerónimo el Real, magníficamente adornada, se ha celebrado la boda de la bellísima señorita Lita de Antonio y Morales...

Fueron padrinos el padre de la novia, don José María de Antonio y Becerril...

A la ceremonia asistió numerosa concurrencia, que tras después obsequió con una espléndida merienda...

Por el catedrático y académico de la Nacional de Medicina doctor García del Real y señora...

La boda se efectuará en la primera quincena de diciembre.

Por los señores de Gallardo y para su hijo don Juan Gallardo y Azpírriz...

La señora de don Antonio Martín Montis, hijo de los marqueses de Linares...

También la señora de don Pedro Aritio, nacida Fuencisla Saavedra y Lombillo...

El consejero de la Embajada de Alemania en Madrid, doctor Hans-Gerhard von Mackensen...

Han llegado de Barcelona los señores de Cottet (don René), ella nacida Isabel Massó...

Se han trasladado de Biarritz a París, la marquesa viuda de Ivanrey...

Neclrológicas. Hoy hace un año que murió la señorita Consuelo Cubañas Rodríguez...

También hoy se cumple el primer aniversario de la muerte de don Félix Caballero y Suárez...

Mr. C. Scott Habibijan ha muerto en París, confortado con los auxilios de la Religión y con los Santos Sacramentos...

La noticia de su muerte ha de producir hondo sentimiento en Madrid, donde M. Scott residió bastante tiempo...

Descanse en paz y reciban sus familiares la expresión de nuestro sentimiento.

Ha fallecido en Pozuelo de Alarcón la señorita Susana de San Román y Rouyer...

En San Sebastián ha muerto don Dámaso C. Torán, también ingeniero de Caminos...

Ha fallecido don Leopoldo Soler Gali, ingeniero de Caminos...

En San Sebastián ha muerto don Dámaso C. Torán...

Ha fallecido don Leopoldo Soler Gali...

En San Sebastián ha muerto don Dámaso C. Torán...

Ha fallecido don Leopoldo Soler Gali...

En San Sebastián ha muerto don Dámaso C. Torán...

Ha fallecido don Leopoldo Soler Gali...

EL ILUSTRISIMO SENOR D. LEOPOLDO SOLER GALI. Inspector consejero de Caminos, Canales y Puertos. Ha fallecido EL DIA 16 DE OCTUBRE DE 1933...

LA SEÑORITA SUSANA DE SAN ROMAN Y ROUYER. Ha fallecido en Pozuelo de Alarcón EL DIA 16 DE OCTUBRE DE 1933...

EL SEÑOR DON DAMASO C. TORAN Y GARZARAN. Ingeniero de Caminos, Canales y Puertos. Falleció en San Sebastián EL DIA 22 DE AGOSTO DE 1933...

ROGAD A DIOS EN CARIDAD POR EL ALMA DE DON JUAN BLOCH RODRIGUEZ. Abogado del Ilustre Colegio de Madrid. Ha fallecido el día 16 de octubre de 1933...

¿Sufre usted del Estómago e Intestinos? SERVETINAL GUMMÁ. Don PATRICIO SANCHEZ RODRIGUEZ, de 72 AÑOS de edad, residente en PEAL DE BECERRO (JAEN)...

PRIMER ANIVERSARIO DEL ILUSTRISIMO SENOR Don Félix Caballero y Suárez. Ayudante de Obras Públicas. Falleció el día 17 de octubre de 1932...

PRIMER ANIVERSARIO DE LA SEÑORITA CONSUELO CUBAÑAS RODRIGUEZ. Que falleció el día 17 de octubre de 1932...

Santoral y cultos. DIA 17.—Martes.—Santa Margarita María de Alacoque, virg.: Santos Herón, Victor, Alejandro, Mariano y Andrés...

EL SEÑOR DON MANUEL MARTINEZ ANGEL. Arquitecto, profesor de la Escuela Superior de Arquitectura y representante de la Real Compañía Asturiana de Minas (S. A. Belga). Ha fallecido EL DIA 16 DE OCTUBRE DE 1933...

Anuncios por palabras. Hasta 10 palabras..... 0,60 ptas. Cada palabra más..... 0,10. Más 0,10 ptas. por inserción en concepto de timbre.

CHARLAS AEREAS

LA BATALLA DE LA ESTRATOSFERA

Hace apenas dos semanas—el 30 de septiembre—que un inmenso globo ruso de veinticinco mil metros cúbicos de capacidad y treinta y cinco metros de diámetro...

totalmente las ondas, y, por último, la delgada capa de ozono que la providencia colocó, clemente, a treinta kilómetros de altura...

Instinto de superación

¿Qué nuevo Eldorado, qué realidades quiméricas persigue el hombre en este inmenso y desierto océano, sin variaciones termométricas ni higrométricas?

¿A qué es debido este ataque combinado del hombre a las regiones superiores de la atmósfera?

En la cuantía de los gastos, lo la seriedad y actividades habituales de los hombres científicos, que organizan las ascensiones y vuelos permitiendo atribuirles simples intenciones deportivas...

Ha de ser, ciertamente, de orden bien distinto, lo que buscan en la estratosfera los Piccard, los Prokofiev, los Max Cosyns...

Y ante todo digamos qué es la estratosfera. La atmósfera que recubre nuestro globo terráqueo ha sido dividida por los meteorólogos en diversas zonas...

Existen, además, otro elemento de diferenciación, ligado al anterior por causas causales: es la ya larga experiencia universal aerológica, realizada por medio de globos sondas (no tripulados)...

Teorías modernas, aún no sancionadas por la experiencia, suponen que la invariabilidad térmica hasta a los 27 kilómetros de altura, es decir a los 16 de la de la estratosfera y subdividen ésta en otras dos zonas: la "isotérmica" o "inferior" y la "alta estratosfera"...

PAISAJES ELECTORALES, por K-HITO

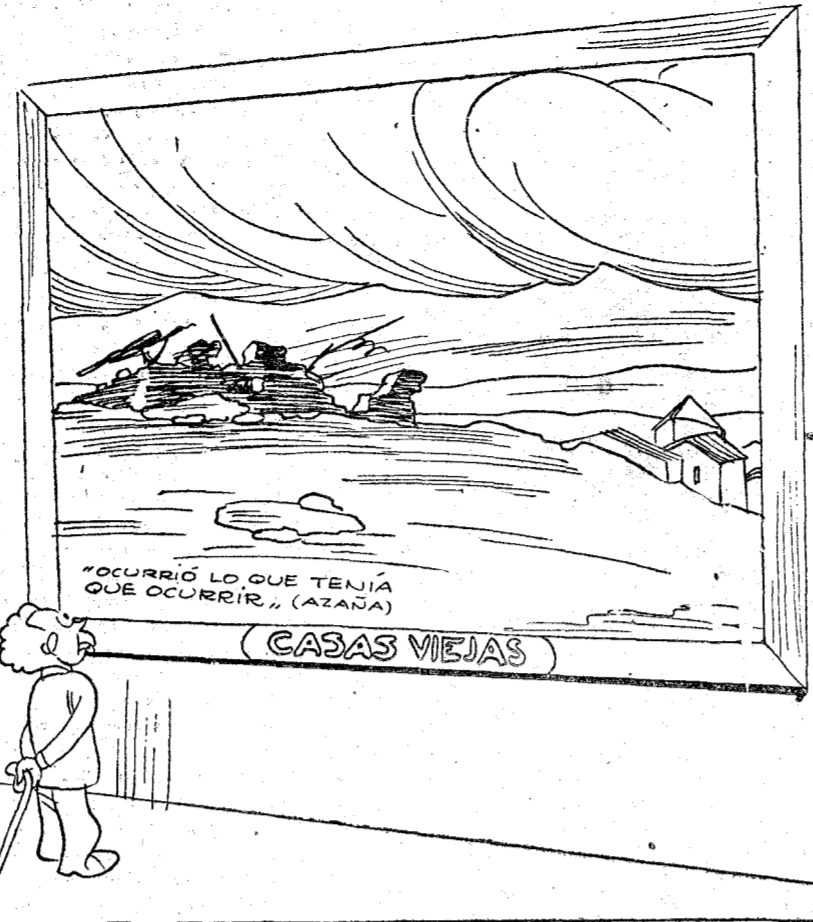

EL ESPECTADOR.—¡Voto a...!

DEL COLOR DE MI CRISTAL

El abundante alcalde de Madrid (por esta vez queda desmentido el refrán de "lo que abunda no daña") ha decidido con su voto que continuemos sufriendo todos los domingos los apuros alimenticios que provienen del cierre de los comercios...

El problema del domingo NOTAS DEL BLOCK

Pero, por lo visto, este aspecto de la cuestión no tiene importancia. La batalla se da sobre el cuerpo del consumidor, pero el refren el patrono y el dependiente. El patrono necesita vender y al dependiente no le interesa que el patrono venda o no...

CUANDO Azaña, Marcelino e Indalecio se obstinaban en seguir gobernando, porque tenían a su lado a la opinión pública, daban la impresión de que disfrutaban unas actas vitales, aseguradas en los mismos distritos por los que salieron diputados...



das y grandes compresores de alimentación, que consumen la mitad de la potencia de los motores, ni los cohetes-paracaídas ensayados en Alemania y en América, ni los proyectiles de gran alcance y ordenada máxima extraordinaria...

Muere en El Chaco el hijo del Presidente boliviano. LA PAZ, 16.—El señor Alberto Salamanca, hijo del presidente de Bolivia, ha muerto en el frente de batalla. El cadáver del joven Salamanca será traído a esta ciudad, donde se le rendirán honores militares.

El cuarteto Roth. La Sociedad de Cultura Musical ha presentado nuevamente a su público el cuarteto de cámara de Roth, prestigiosa agrupación que se caracteriza por la pulcritud y limpieza de sus interpretaciones...

EX MINISTRO ARGENTINO FALLECIDO. BUENOS AIRES, 15.—Ha fallecido el ex ministro de Hacienda, señor Víctor Molina.

Folleto de EL DEBATE

CLAUDE VELA

LA MUJER QUE NO CREIA EN EL AMOR

(NOVELA)

(Traducción expresamente hecha para EL DEBATE por Emilio Carrascosa)

Instante, luego de dejar dormidos en sus camas a los pequeños, y Estefana le dijo a Clara María: —Yo encuentro admirables tus proyectos, y celebraría mucho tener en ti una compañera de profesión...

ador saltó al suelo y abrió las persianas. Una exclamación de júbilo, no exento de asombro, se le escapó de los labios; el paisaje, que no había podido contemplar la noche anterior, se le ofrecía a los ojos en medio del esplendor de una mañana luminosa, deslumbrante...

infinitamente dulce, la naturaleza la rodeaba de un atractivo no menos sorprendente y sugerido... La huérfana experimentó una íntima y vivísima alegría. En la soledad en que se vería precisada a vivir...

se fijó en una habitación de reducidas dimensiones, apenas amueblada, apta para ser transformada en cuarto de estudio, aunque para conseguirlo tendría que apelar a todos los recursos que le brindara su fértil ingenio...

ya hablaremos otro día, mi buen Mahmoud. Ahora espérame aquí, que en seguida vuelvo. —¿Dónde vas? —A ponerme un sombrero. Deseo recorrer el poblado, que anoche no pude ver, y como tú lo conoces perfectamente, he decidido que me acompañes...

(Continuará)