

cosas que ha habido unas negociaciones... que se han movido por un espíritu interesado...

Porque el señor Blasco dice: "Lerroux me citó en el hotel Ritz..." y describe cómo fue don Aurelio Lerroux al hotel Ritz...

He de decir además, señores diputados, que la Comisión tiene un empeño singularísimo en no poner el menor esfuerzo

demostrativo para cohesionar la propuesta que ofrece al Parlamento. La Comisión estima que este dictamen, integrado por la lista de unos dictados éticos...

El señor BOLIVAR: He pedido la palabra para fijar mi posición ante el dictamen que se debate. No he de entrar a analizar jurídicamente los delitos que el dictamen apunta...

Todo esto es lamentable, porque demuestra lo que hacéis desde los puestos de dirección de la política del país...

men. Por consiguiente, señores diputados, concluyo insistiendo en que cuando alguien se hace argumento fundamental de la afirmación de no haber oído los inculpatos...

El señor BOLIVAR (comunista) recuerdo las que lanzaba el señor Salazar Alonso desde el banco azul cuando quería extirpar a todos los obreros...

He dicho que iba a ser breve y voy a terminar, porque me repugna seguir hablando de este asunto. Sólo quería levantarme para hacer constar mi más enérgica protesta...

Yo, naturalmente, debo protestar en este momento contra esa clase de represiones. Por eso me levanto aquí a protestar de que se abuse así y de que se lleguen a cometer esos negocios...

este "affair", creo que sería conveniente que se investigara ahora sobre el hecho de haber visto el aparato de los ferrocarriles y sobre los demás "affaires" (Risas)...

El señor BOLIVAR: Y no digo más. Reitero mi más enérgica protesta ante estos hechos, en nombre de la clase obrera...

El señor LAMAMIE (tradicionalista) Como tengo que hacer algunas manifestaciones sobre la sanción de indole general...

La pena de muerte es precisamente para aplicarla en estos casos (El señor RUIZ ALONSO pide la palabra)...

Quiero decir respecto a éste que la Comisión ha hecho en el apartado segundo una declaración de indole general...

Gobierno de aquel entonces, y el minijudiciamiento alguno de conducta de quien de la Gobernación, a quien más días pudieran sentarse en el banco azul...

Y ahora, ya que está el presidente, señor Alba, ocupando el sillón presidencial, yo quiero plantear una cuestión, de la cual, particularmente, nos ha hecho partícip al señor Fuentes Pila...

Nosotros hemos presentado a la Mesa un voto particular; el presidente de la Cámara entiende que reglamentariamente se puede votar un voto particular...

Quiero decir respecto a éste que la Comisión ha hecho en el apartado segundo una declaración de indole general...

Lo que proponemos no es eso, y nosotros no enjuiciamos conductas por los motivos expresados, que con buen deseo me quedo yo de hacerlo...

Si la Cámara entiende que este voto particular realmente implica un voto de censura y que no se puede discutir...

Se procede a votar el dictamen. Leídos los puntos primero y segundo quedan aprobados. El PRESIDENTE DE LA CAMARA advierte que, por lo que se refiere al apartado tercero...

El señor Primo de Rivera dice: "Viva el "straperlo". Comienza la votación sobre la acusación contra el señor Blasco Ibañez...

Crónica de sociedad

San Narciso Hoy, esta festividad, celebran su santo la marquesa de Equivel, condesa viuda de Corzana...

El señor Aparici Cabezas A los sesenta y cinco años de edad aver falleció cristianamente en Madrid el ilustrísimo señor don Rafael Aparici Cabezas...

Neorológicas El pasado día 26 falleció don Gustavo Oliver y Barriena, agente honorario de Cambio y Bolsa...

Peletería fina "MORATILLA". Florinda, 3. Teléfono 36503. ALTA COSTURA Presenta sus elegantes modelos. Génova, 19. — MADRID. — Telef. 33125.

URINARIAS - SANGRE - DEBILIDAD

La tremenda plaga de estas enfermedades ha dejado ya de ser temible, debido a los prodigiosos inventos de la moderna Medicina...

¿Sufre usted del Estómago e Intestinos?

SERVETINAL GUMMÁ

Curación radical del DOLOR, ACIDEZ, PESO, ARDOR, MALAS DIGESTIONES, ULCERA, VÓMITOS BILIOSOS, DE SANGRE, COLITIS, ESTREÑIMIENTO, DIARREAS, MAREOS, etcétera...

EL EXTRAORDINARIO EXITO DEL "SERVETINAL" EN TODAS LAS DIFERENTES ENFERMEDADES DEL ESTOMAGO e INTESTINOS...

A continuación tenemos el gusto de ofrecer al público el certificado de curación que nos remite D. EMILIO PEREZ FERNANDEZ, de 22 AÑOS DE EDAD...

Dicho señor padeció por espacio de cuatro años una fuerte irritación en el estómago, con los consiguientes dolores y molestias, consiguiendo su completa curación con el uso de nuestro producto SERVETINAL...

DEBILIDAD.—Esta enfermedad, que hace volver prematuramente viejos a muchos jóvenes gastados, así como a hombres ya de edad, se cura de un modo seguro...

Enfermos desengañados de todo tratamiento, probad los acreditados productos alemanes que acaba de recibir la FARMACIA MINERVA...

Perdone el señor Martínez Moya. Su señoría sabe perfectamente que nosotros hemos establecido dos clases de responsabilidades...

Ahora bien; en el orden ético, a los efectos de una declaración política, si se hizo esta declaración de carácter general...

Otro hecho quisiera yo también recalcar aquí. Cuando el señor Salazar Alonso se defendía de los cargos del dictamen, mejor dicho, de la inclusión en esa declaración...

Yo quería rectificar y fijar perfectamente el alcance de estas declaraciones que hace la Comisión...

SA DEL CARRERAS MILITARES ACADEMIA UGARTE LLORENS Calle del Marqués de Valdeiglesia, núm. 8, principal derecha. Teléfono 17034.

OSRAM 25-150 Decalimenes La lámpara de las 1000 horas de la serie Osram-D, elevado exponente del progreso industrial es obra de la paciente investigación de trabajadores incansables...

Radio

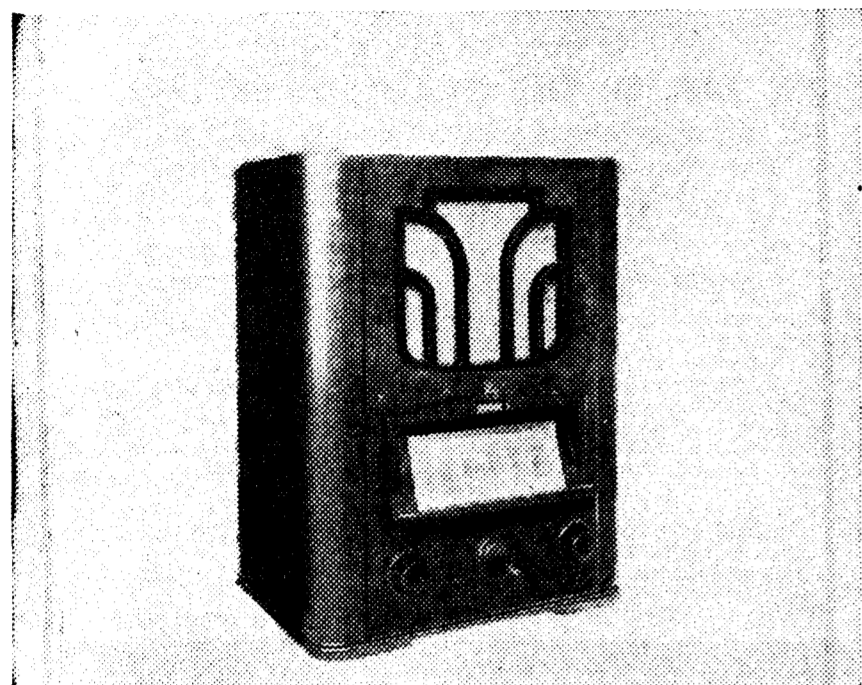

"Nautilus" (A).—Nuevo receptor Philips a Multinductancia; corriente alterna para todos los voltajes; equipado con seis modernas válvulas; ondas cortas, medias y largas; sensibilidad y selectividad extraordinarias en cada gama de ondas; regulación antifading; indicador óptico de sintonía; antena incorporada; regulación progresiva del tono; gran potencia sonora; reproducción impecable; escala tipo avión con nombres de emisoras; elegante ebanistería; enchufes para "pick-up" y altavoz suplementario
"Nautilus" (U).—Modelo de rendimiento y características iguales al "Nautilus" (A), para corriente continua. Puede, asimismo, conectarse a redes de corriente alterna

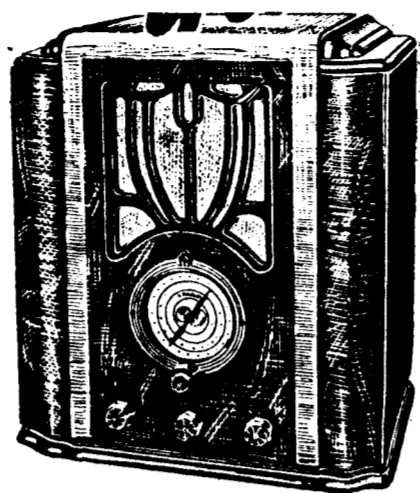

Uno de los nuevos Crosley, que representa la conocida firma Ignacio Codina, de Antonio Acuña, 10

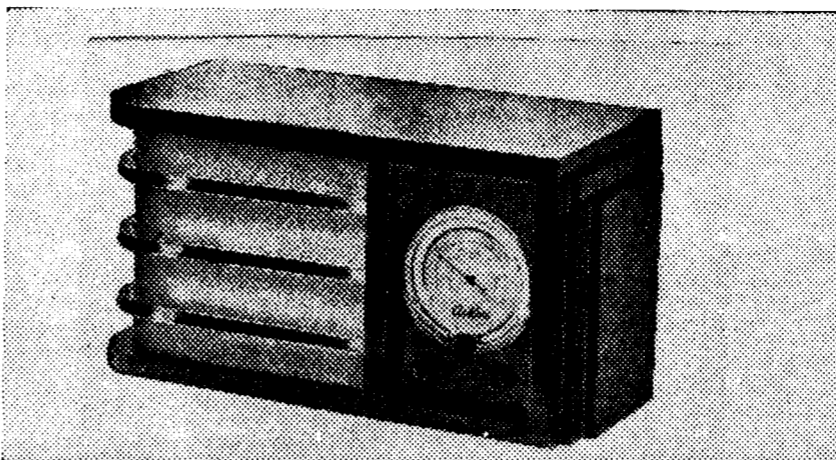

El modernísimo Askar, modelo 45, que distribuye Industrias Radio Eléctricas Gortari, de Gómez de Baquero, 41

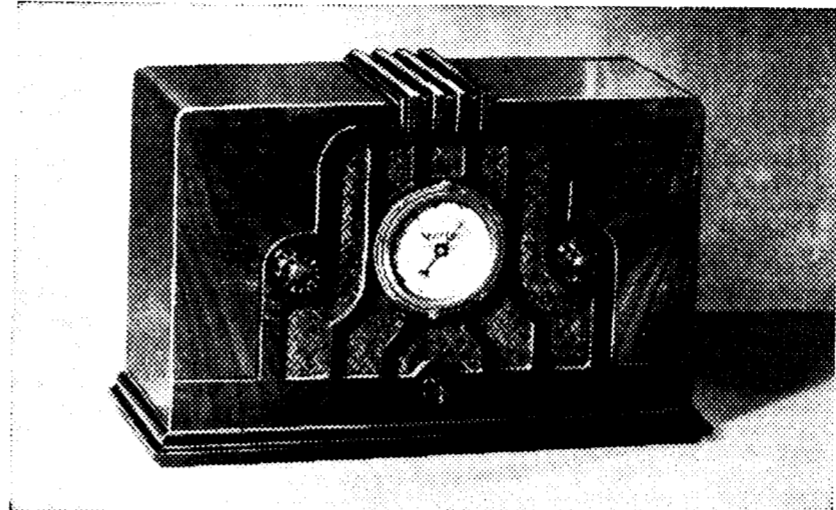

Modelo Sparton, de corriente universal, que presenta la Casa Zenker, Mariana Pineda, 5

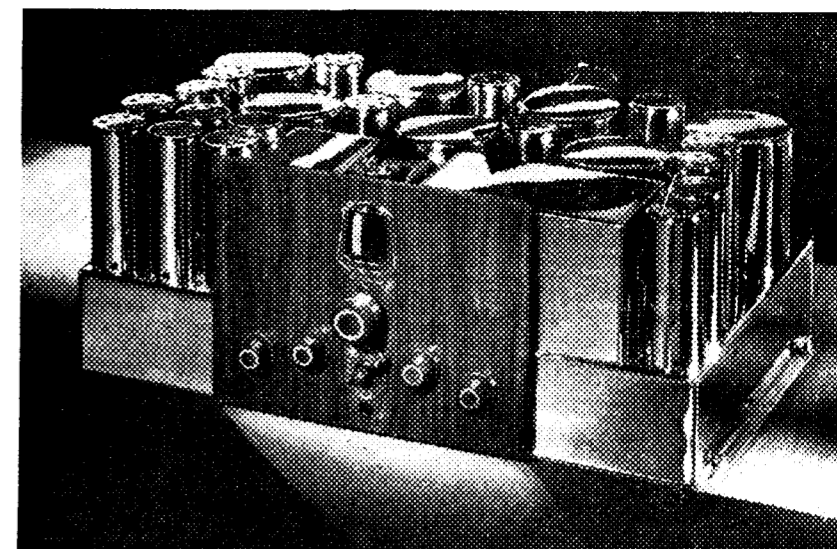

Chasis del receptor Scott, de 23 válvulas, el "radio" de construcción individual más fino del mundo. Distribuidores: Casa Radio Alfas, S. L., Velázquez, 31

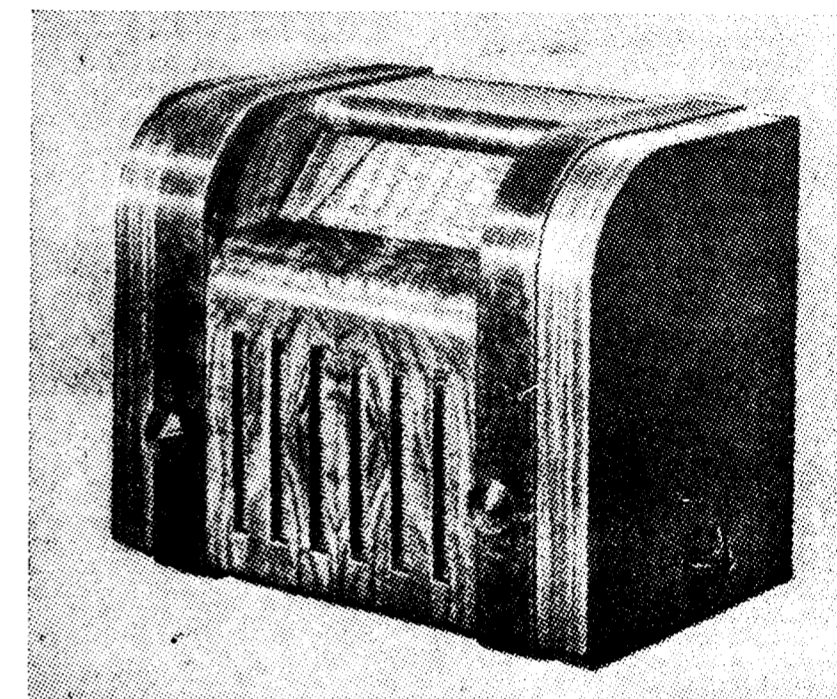

El Gran Super 65 Punto Azul, que en la temporada 1936 lanza la Casa Martínez, Fuencarral, 10

NOTAS FEDERATIVAS

Siempre con enorme entusiasmo y actividad las reuniones de los distintos Comités y ponencias que trabajan con incansable celo en la organización de la Primera Feria Internacional de Radio, Cinematografía y Luminotecnia. En la presente página empezamos a

corriente mes apareció en ese diario un sueto con este mismo título, en el que se vierten conceptos que perjudican el crédito de la gran masa de comerciantes de radiotelefonía españoles, en favor de una entidad extranjera, que pretende anularnos a todos absorbiendo el mercado español; y amparándonos en la ley de imprenta, le rogamos dé cabida en su digno diario a las si-

detalles que pudéramos dar sobre esta célebre patente que está dando la vuelta al mundo con desgraciado resultado si no temiéramos hacer interminable este escrito.

Nada de esto ha trascendido al público hasta ahora. Respetuosos con la Justicia a la cual se acogieron y seguirán acogidos los comerciantes españoles hasta que respaldanza la verdad, no han querido sacar estas diferencias al acervo público. Pero la casa holandesa, al celebrarse la vista ante la Audiencia de Madrid y antes de que los magistrados dictaran sentencia ha aprovechado la ocasión para publicar en los periódicos suetos como el que nos referimos, prejuzgando la cuestión y haciendo afirmaciones temerarias. Y hasta se ha llegado en el sueto que ha publicado «Diario de Madrid» a tergiversar la verdad con el siguiente título «Importadores americanos contra inventores españoles», lo cual es precisamente lo contrario de la verdad. La verdad es que quienes hemos planteado el juicio de nulidad contra la patente presentada en España con el número 101.839 somos los firmantes de este es-

José Briones; Jaime Schwab; Melzer y Echeverri; Auto Electricidad; Ignacio Codina.

El Scott 23 válvulas

Hoy presentamos a nuestros lectores el fotograbado de una de las partes de este receptor excepcional, ya que se compone de las siguientes: chasis, amplificador, altavoz de notas bajas y medianas, dos altavoces especiales Scott de notas altas.

Con el receptor Scott se obtiene una escala de frecuencias audibles doble de la obtenida por los aparatos llamados de alta fidelidad existentes en el mercado; la potencia de salida de 16 a 16.000 períodos es de 35 vatios, clase estrictamente «A», y 50 vatios, clase «A» prima.

La escala audible cubre todo el es-

tios, clase estrictamente «A»; reproducción perfecta, tres altavoces, sistema doble de control automático de volumen, oscilador estabilizado automáticamente, con regulación de tensión; ondas cortas, localizador de ondas cortas, sintonización por monocontrol, sintonización visual, único receptor que cubre toda la escala audible del oído humano, atenuador especial, compensador de notas bajas, selectividad continuamente variable, desde lo más agudo hasta 24 kilociclos; garantizado por cinco años contra defecto de construcción.

Los ensayos de audición revelan que es lo que falta en los receptores que existen en el mercado hasta la aparición del SCOTT 23 válvulas, que es no llegarse a oír la mitad de los tonos musicales.

Una autoridad musical, don Leopoldo Stokowski, director de la Orquesta Musical de Filadelfia, en un artículo pu-

tal, lo que casi todos los radioescuchas en el país están oyendo actualmente sólo llega como hasta 5.000 frecuencias o vibraciones por segundo, y a veces menos. Esa parte de la música que debiera transmitirse entre cinco mil y trece mil frecuencias está obviamente perdida.

CASA RADIO, Alfas S. L., Concesionarios, invita a los aficionados a la música a visitar sus locales. VELÁZQUEZ, 31, donde expone este maravilloso aparato.

nignas para la recepción en ondas cortas, habiéndose, por otra parte, multiplicado el número de las emisoras de estas características y aumentando considerablemente la potencia de las mismas.

En consecuencia, podemos afirmar:

Siempre el primero

Radio Sentinel
PARA TODAS ONDAS

EXCLUSIVA PARA ESPAÑA MARIANO ZUGASTI ELECTRICIDAD PARA ESPAÑA HERNAN CORTES 15 MADRID CINE SONORO

PUNTO AZUL 1936

6 W 95. Pesetas 1.500

ULTIMA MARAVILLA EN RADIO

LUIS MARTINEZ

FUENCARRAL, 10 Teléfono 16851 MADRID

SCOTT 23 VALVULAS todas ondas

La radio suprema.

Distribuidores: **CASA RADIO** P. Elíptica, 3. Bilbao

Concesionarios: **ALFAS, S. L.** Velázquez, 31. Madrid

publicar el reglamento, y en la próxima podremos ya dar importantes y sensacionales noticias.

NOS REMITEN

Un grupo de comerciantes de Radio, pertenecientes a la F. E. C. R. E., nos remite el siguiente escrito que, a fuer

quientes líneas, exposición escueta de los hechos a que la información que reproducimos se refiere.

Una casa holandesa, demasiado conocida, planteó una demanda criminal por usurpación de patente contra un modesto importador y fabricante de aparatos de «radio» en España, e inició procedimiento semejante contra otras varias casas, asimismo españolas.

erito con la representación tácita de la enorme mayoría del comercio español establecido y que la patente es de origen holandés y que sus inventores son los holandeses Gilles Holst y Bernardus D. H. Tellegen.

Somos, pues, un núcleo importante de

pectro tonal del oído humano desde 16 a 16.000 períodos, en vez del límite de 7.500 períodos que alcanzan los de clase más elevada.

Se emplean 23 válvulas, cada una de las cuales desempeña una función muy definida, no pudiéndose suprimir nin-

gular sin menoscabo de la eficacia y rendimiento del receptor.

Las características más importantes son: Amplificación de frecuencia intermedia de cuatro pasos, circuito detector sin distorsión, amplificación de 35 va-

lido en «The Atlantic Monthly», se expresa así: «La transmisión adecuada de armónicos en la música de ópera o de orquesta incluye frecuencias o vibraciones (dobles) tan rápidas como de 13.000 por segundo. Por frecuencias se entien-

de un «fading» más o menos acentuado.

Con los modernos receptores Multinductancia la recepción de ondas cortas se consigue de forma bien distinta. Aunque las intensidades del campo de las emisiones sean, en general, mucho más débiles que en la recepción radiofónica de ondas medias o largas, se puede, sin embargo, contar en todo momento con una recepción segura de innumerables

de un «fading» más o menos acentuado.

de un «fading» más o menos acentuado.

de un «fading» más o menos acentuado.

de un «fading» más o menos acentuado.

Toda la radio, a todas las horas

PHILIPS

Toda la radio, a todas las horas, en todas las ondas

PHILIPS

Toda la radio, a todas las horas, en todas las ondas, en todos los precios

PHILIPS

El mundo en la mano... "RECEPTODO" PHILIPS

Todas las ondas

La supremacía absoluta en radio "LA LLAVE DEL MUNDO" PHILIPS

Todas las ondas

Caracas, Moscú, Buenos Aires, Vaticano "NAUTILUS" PHILIPS

Todas las ondas

de neutrales, publicamos a continuación. Importadores americanos contra inventores españoles. Señor director de «Diario de Madrid» Madrid. Muy señor nuestro: Con fecha 18 del

Los importadores y fabricantes españoles han buscado su defensa en la impugnación de esa patente, puesto que saben positivamente que carece en absoluto de valor y fundan esta afirmación en los hechos siguientes: La oficina holandesa de patentes (en la propia patria de los inventores) denegó la solicitud original por falta de novedad. Los tribunales ingleses en pleito seguido contra la Philco Radio y Televisión Corporation, han anulado dos de sus reivindicaciones. La Alta Corte de Justicia inglesa en 3 de noviembre de 1932 restringió enormemente esta patente. El Comptroller general inglés restringió aun más esta patente el 4 de febrero de 1930. Los Tribunales belgas ante la contumacia de la casa holandesa negándose a probar los motivos que produjeron la denegación de la patente holandesa, sentenciaron en su contra en otro pleito promovido contra los fabricantes e importadores belgas. La patente norteamericana número 1.945.040 que contenía reivindicaciones coincidentes en absoluto con las reivindicaciones españolas sufrió en su trámite la denegación total de todas estas reivindicaciones por falta de novedad, que los técnicos de la Radio Corporation of América abandonaron ante los razonamientos del examinador norteamericano; y muchos más

comerciantes españoles que confiamos en la justicia española. Muchas gracias por su atención, señor director, y mande a sus altos, seguros servidores.—Firmado: Industrias Radioeléctricas Gortari; Herederos de Pablo Zenker; Vivó Vidal y Balasch;

de, a grandes rasgos, lo que los músicos llaman «altura», ya se trate de un tono o de un grupo de tonos, alto, bajo o en el registro medio. En vez de las 13.000 frecuencias por segundo que son necesarias para la transmisión adecuada de música orque-

de, a grandes rasgos, lo que los músicos llaman «altura», ya se trate de un tono o de un grupo de tonos, alto, bajo o en el registro medio. En vez de las 13.000 frecuencias por segundo que son necesarias para la transmisión adecuada de música orque-

de, a grandes rasgos, lo que los músicos llaman «altura», ya se trate de un tono o de un grupo de tonos, alto, bajo o en el registro medio. En vez de las 13.000 frecuencias por segundo que son necesarias para la transmisión adecuada de música orque-

TUNGSRAM

RADIO

LA VALVULA DE CALIDAD

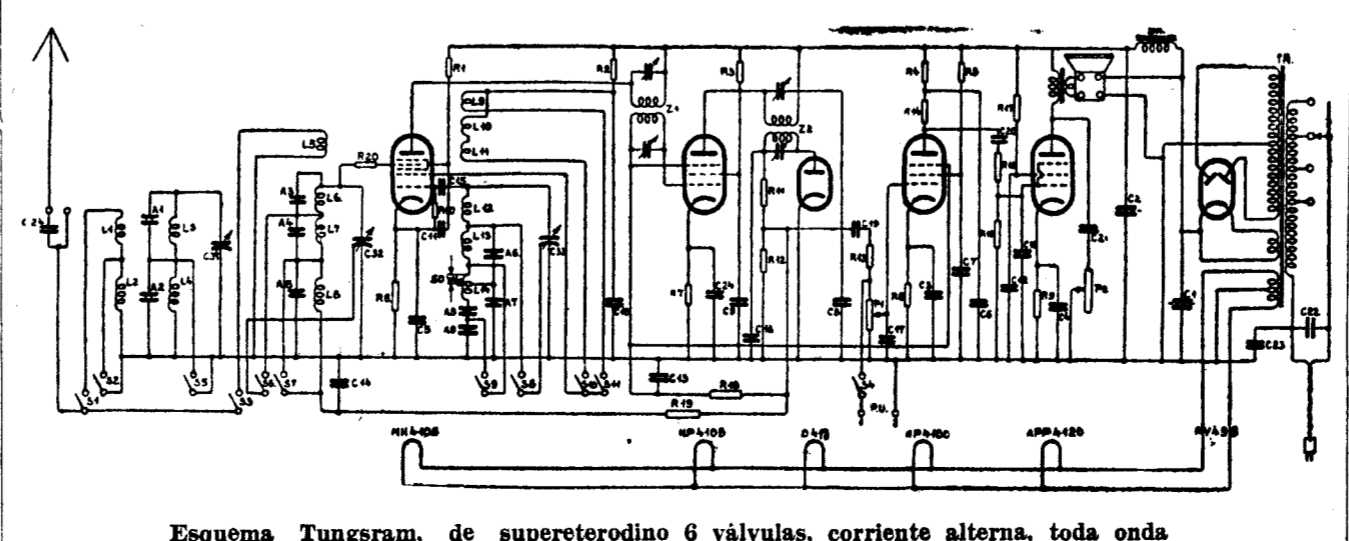

de, a grandes rasgos, lo que los músicos llaman «altura», ya se trate de un tono o de un grupo de tonos, alto, bajo o en el registro medio. En vez de las 13.000 frecuencias por segundo que son necesarias para la transmisión adecuada de música orque-

de, a grandes rasgos, lo que los músicos llaman «altura», ya se trate de un tono o de un grupo de tonos, alto, bajo o en el registro medio. En vez de las 13.000 frecuencias por segundo que son necesarias para la transmisión adecuada de música orque-

Y ahora, oiga Vd. un **PHILIPS**

NOTAS GRÁFICAS DE ACTUALIDAD



El cónsul italiano en Gondar, capitán Rafael Lora, que ha sido evacuado, por orden del Emperador de Abisinia, por la frontera del Sudán. No se le llevó por el camino más corto, el de Eritrea, para evitar que viese los preparativos que se hacían cerca de la frontera italiana. A la derecha: un momento de la marcha

(Fotos Vidal)

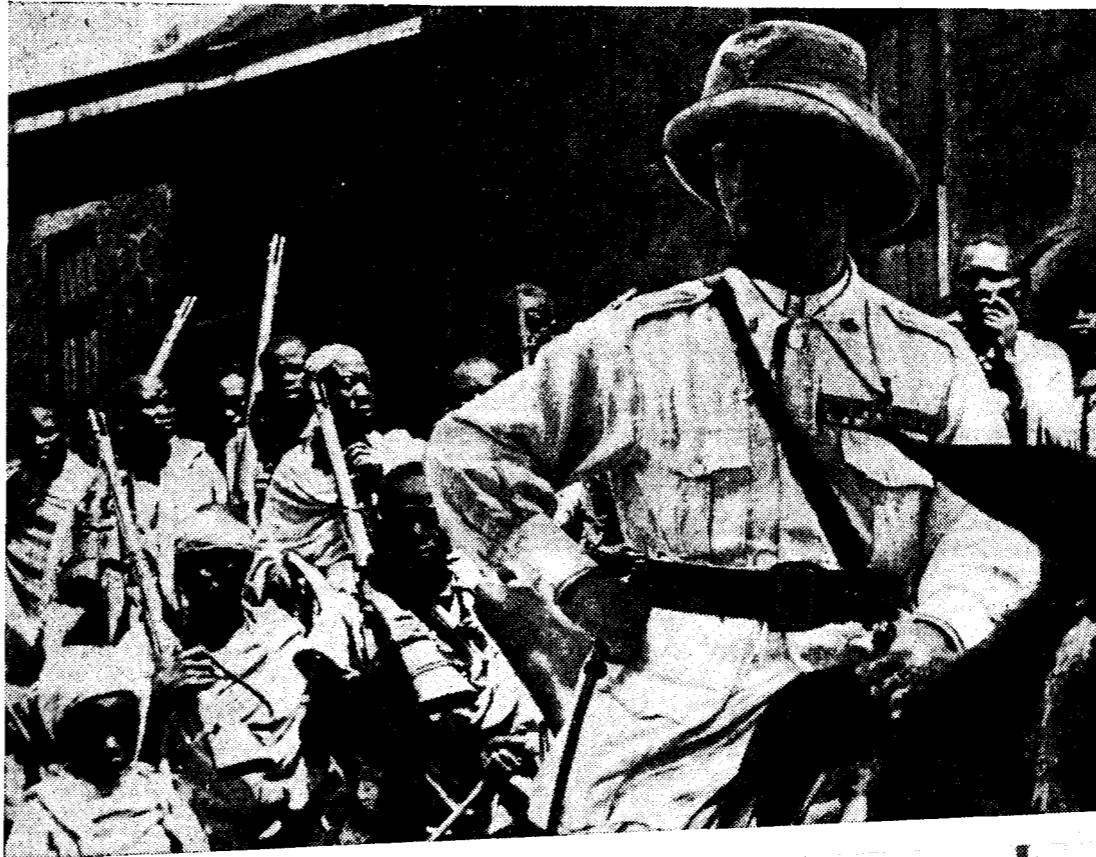

Los miembros de la VI Asamblea Nacional de Juventudes Católicas, celebrada en Valencia, al salir de la misa que se dijo en la Catedral

(Foto Sigüenza)



El cónsul italiano conversa con el jefe de la escolta, Kenjazmatch Zekala, responsable con su cabeza de la vida del capitán Lora

(Foto Vidal)



Ante un plano, el jefe de las fuerzas que han de conducir al cónsul italiano, estudia con éste el itinerario que ha de seguir la caravana

(Foto Vidal)



Consagración del nuevo Obispo de Pamplona, doctor Olaechea, celebrada el domingo en la Catedral de Madrid.

(Foto Santos Yubero)



La expectación que despertó el debate de ayer, congregó en la calle de Zorrilla a numerosas personas

(Foto Santos Yubero)



La abanderada de la Juventud Católica femenina de Córdoba, señorita Carmen Villalonga, con la madrina, señorita Matilde Olivares, y la presidenta diocesana, señorita María Zumárraga, después de la bendición de la bandera

(Foto Santos)

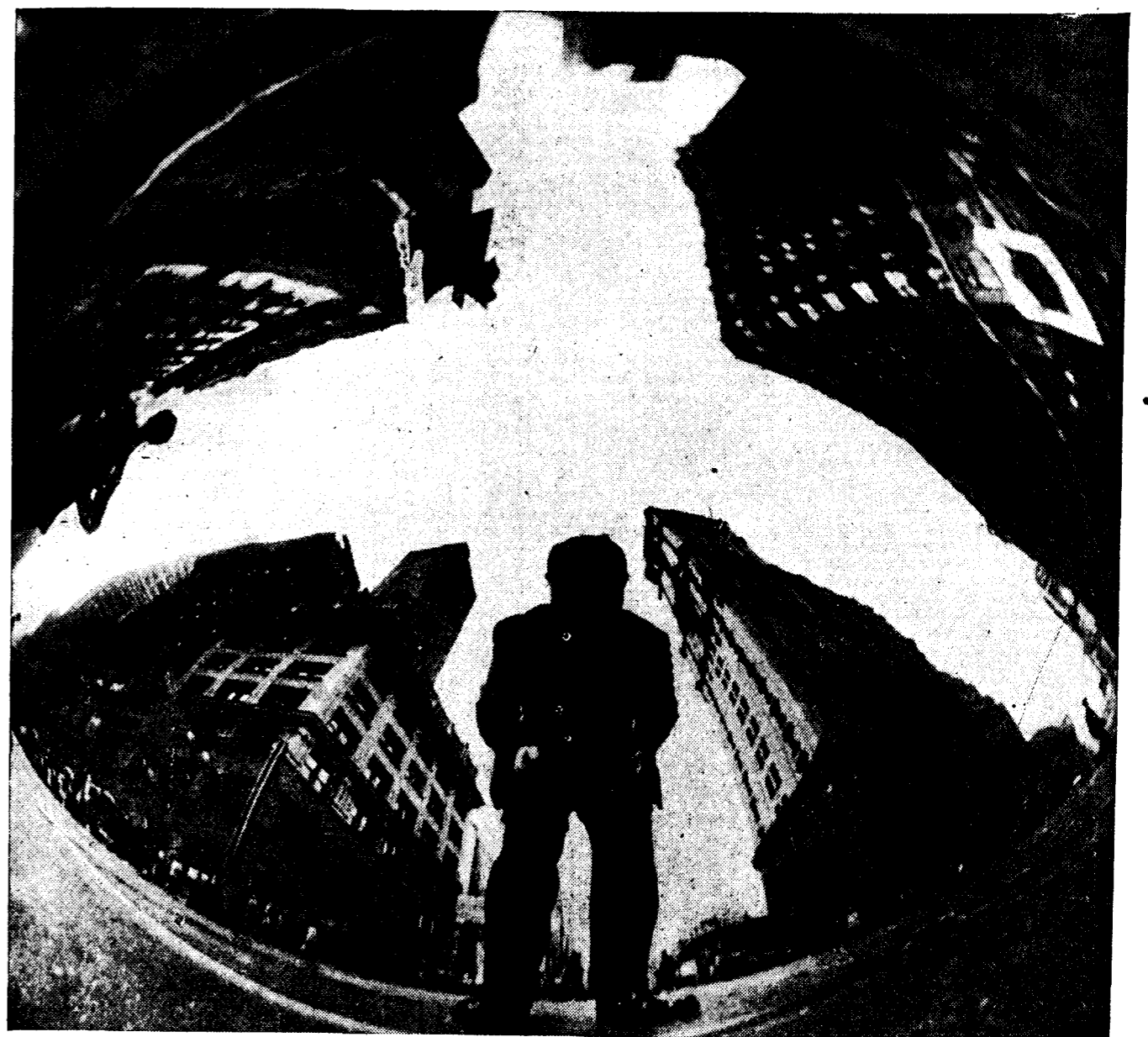

La «Times Square» de Nueva York, uno de los sitios más concurridos del mundo, tal como la ven los faros de un «auto»

Su niño se criará mejor aún con MALTARINA. Hace hombres fuertes de niños débiles



En Zaragoza se ha celebrado, en el Roperio de Santa Rita, un reparto de prendas a numerosos pobres. He ahí la presidencia del acto

(Foto Lozano)