













LA VIDA EN MADRID Decían que enseñaban a volar

¡Para hoy!

La mañana del domingo fué de alegre bullicio bajo las frondas del Retiro. Desfile marcial de las fuerzas de Asalto, clarines, tambores, salvas y aplausos. La estival temperatura, dulcificada por la lluvia de la noche anterior, dejó un día apacible para el recreo.

Y lo demostraban con cinco duros que los aspirantes perdían de vista. La Policía ha detenido a Olegario Lucena Medrano y Gonzalo Suiñá, domiciliado este último en Valverde, 1. Ambos sujetos tenían un «Centro de Preparación», en la calle de Aduana, 5, que anunciaban como academia de aprendizaje de aviación. A los que querían inscribirse les reclamaban 25 pesetas en concepto de garantía y les aseguraban que la estancia, vuelos de entrenamiento, etc., eran completamente gratuitos y que a los aptos se les entregaría un sueldo que oscilaba entre 5 y 6 mil pesetas.

Curso de estudios sanitarios. El Instituto Nacional de Sanidad organiza un curso de estudios sanitarios para médicos, farmacéuticos y veterinarios. Las enseñanzas teórico-prácticas versarán sobre química bromatológica, bacteriología, serología, parasitología, vacuna y virus filtrables, rabiología, etc.

El curso es limitado para cuarenta alumnos y dará comienzo el día 15 de octubre para finalizar el 30 de mayo. La inscripción ha de hacerse en la Secretaría general del Instituto (Moncloa), de once a doce de la mañana o de seis a siete de la tarde.

Clases de Taquigrafía en la Normal. Se proroga la matrícula de Taquigrafía en la Escuela Normal del Magisterio (Zurbano, 19), hasta el día 5 de octubre, para las personas mayores de diez años que deseen asistir.

Preparativos para la fiesta del Pilar. La Casa de Aragón prepara, como en años anteriores, diversos festejos para el día de la Virgen del Pilar. Celebrará sus acostumbrados campeonatos de jota, una ronda en la noche del 11 al 12 de octubre, por las calles de Madrid, la anual solemnidad religiosa y otros actos.

Pleno de la Cámara de la Propiedad Urbana. Se ha reunido el pleno de la Cámara Oficial de la Propiedad Urbana. El presidente dio cuenta de las gestiones llevadas a cabo por la Junta de gobierno durante el periodo de vacaciones, y de un oficio de la alcaldía en el que participa que en el mes de octubre comenzará la formación de una estadística de viviendas, preparatoria del padrón de habitantes.

Otras notas. Consulta gratuita de la Cruz Roja.—El cuarto Comité de la Cruz Roja reanudará sus consultas públicas gratuitas en su dispensario de la calle Relatores, 20, en la primera decena de octubre, a cargo de los doctores especialistas Rodríguez Díaz, Camiña, Umaga, Otaola, Ulzera, Núñez, Fernández Palacios, Sanz Benedit, Hernández Ruiz, Lacarere, Moreno Benraguero, Benítez de Huelva, Molero y Martín Crespo.

Sanatorio Valdelesierra Guadarrama (MADRID). Magnífico clima invernal. Rayos X. Pneumotáx. Sección adrenergia pleural (Jacobaeus). Frenecología. Toracoplastia. Confort. Pensiones, 15-20. Dirección: CERREDA, Guadarrama. Teléfono 2.

WOODS SASTRE DE SEÑORAS Conde Xiquena, 6. Especialidad en toda clase de abrigos.

HOTEL CENTRAL. Agua corriente, teléfono todas habitaciones. ALCALÁ, 4. Precios económicos. Herniados. BRAGUEROS los mejores los construye la Casa MINERO. Príncipe, 26 (frente San Ignacio).

MUEBLES No comprar sin visitar la CASA APO-LINAR. Rosalía de Castro, 3 (antes Infantas).

¡Cruzada a favor de una mejor higiene de la vista! Duras exigencias, como nunca, someten a nuestra vista a inusitado trabajo bajo la luz artificial. Al desequilibrio entre el impropio trabajo del más valioso de nuestros sentidos, la vista, y las deficientes condiciones de luz en que se realiza se deben los graves y cada vez más numerosos trastornos oculares: sólo de miopía padecen hoy 32% de los escolares, 16% de los oficinistas, 13% de los artistas...

¡Lo que dice la Prensa de Madrid! (Domingo 29 de septiembre de 1935). Los 17 decretos que reglan la aplicación de la ley de Restricciones ocupan extenso y preferente espacio en los columnarios de los periódicos, y «A B C» les dedica un comentario orgulloso, del cual son estos párrafos: «Oliguna crítica se ha iniciado ya en la Prensa contra esta labor que viene a reparar desmanes de la política izquierdista, a restaurar el crédito nacional y a restablecer en parte la confianza y la actividad perdidas en el mundo económico y financiero, y es muy posible que llegue a tener algún eco en las Cortes...»

AYUDANTES DE OBRAS PUBLICAS La preparación más completa la efectúa la Academia SOTO HIDALGO. Desengaño, 11, MADRID.

BRILLANTES ACTOS DE CLAUSURA DEL CONGRESO DE HISTORIA DE LA MEDICINA



NUEVOS COLEGALES HONORARIOS DE ALCALA.—De izquierda a derecha, los doctores Giordano, Neuburger, Rolleston y Tricot-Boyer

CHARLAS DEL TIEMPO Un constante elogio de España

Martes 1 de octubre 1935. LUNA creciente (cuarto creciente el sábado 5). En Madrid sale a las 9,57 de la mañana y se pone a las 7,30 de la noche.

«Después de este Congreso es imposible organizar otro.» «Ha venido a probar que el nombre de España llena aún el mundo cuando no se ponía el sol en sus dominios»

SOL: En Madrid sale a las 6,9 y se pone a las 5,59; pasa por el meridiano a las 12 h. 4 m. 41 s. Durará el día 11 h. 50 minutos, o sea, 2 minutos menos que ayer. Cada crepúsculo, 27 minutos.

PLANETAS: Luce casi toda la noche Saturno; lucero de la mañana, Venus (a saliente); luceros de la tarde, Júpiter, Marte y Mercurio (difícil de observar). Todos a poniente. Júpiter próximo a la Luna.

Domingo, diez mañana.—Se reúne en sesión privada la Sociedad Internacional de Historia de la Medicina. Preside los profesores Giordano, por Italia; Gomou, por Rumania y Oliver, por España.

La contabilidad de la lluvia. Han comenzado ya las primeras lluvias de carácter otoñal, las que traen fresquito, las que preparan la tierra para la siembra, porque le dan el tempero—grado de humedad—necesario. El cuidadoso agricultor deberá, pues, llevar desde ahora un registro de las lluvias que caen en su terreno, prove-

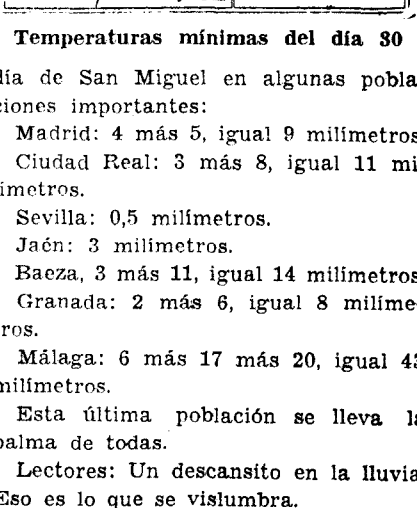

Excursión a Alcalá de Henares. Domingo, tres y media tarde.—Más de doscientos congresistas parten de la plaza de Neptuno, en varios «autos-cars». Proa a Alcalá. Es último día ya en Madrid. Los extranjeros que sienten cierta tristeza por la partida, encuentran, sin embargo, su compensación en la nostalgia de sus respectivas patrias.

Temperaturas mínimas del día 30 de San Miguel en algunas poblaciones importantes: Madrid: 4 más 5, igual 9 milímetros. Ciudad Real: 3 más 8, igual 11 milímetros.

Temperaturas máximas del día 30 yéndose para ello de cualquier modesto pluviómetro.

COMIENZA LA SEMANA DE ASISTENCIA SOCIAL Terminará el próximo domingo. Llamamiento del Municipio a la generosidad privada en favor de los mendigos recogidos

PROYECTANSE UNAS ORDENANZAS QUE DEFIENDAN EL CARACTER SEÑORIAL DEL PASEO DE LA CASTELLANA. Ayer comenzó, con alguno de los actos anunciados, la Semana de Asistencia Social, que terminará solemnemente el domingo próximo. El Ayuntamiento dirige, por conducto de los periódicos, un llamamiento a la generosidad de los madrileños para que encaucen hacia la beneficencia organizada del Municipio la generosidad que antes empleaban en donativos y limosnas dispersas.

El nombre de España. Domingo, once mañana.—También en el Palacio del Senado, sesión de clausura del Congreso. Preside el profesor Marañón, acompañado de los doctores Tricot-Royer, Giordano, Laignel-Lavastine y Oliver.

En defensa de la Castellana. Parece que, por una vez, el Ayuntamiento va a prevenir el desarrollo de los acontecimientos en beneficio del porvenir urbano de Madrid. Se piensa en estudiar unas ordenanzas de la Castellana, que salvaguarden su carácter señorial e impidan que se convierta en una vía comercial y modernista, sembrada de rascacielos.

Contra los fotografías de las aceras. De acuerdo con lo que las ordenanzas autorizan al alcalde, se ha dirigido éste a los tenientes de alcalde para que prohíban a los fotógrafos callejeros asaltar a los que pasean por las aceras.



Los mendigos, convertidos en labradores, descansan, después de la faena, en una tienda de campaña de la granja de Boadilla del Monte

Bicarbonato Torres Muñoz. HERNIA. NO LLEVE USTED MAS BRAGUERO. Tormento inútil y peligroso. Las pelotas aplastan la hembra y peligran las ingles....

El Super NEO-BARRERE SIN PELOTAS — SIN ACEROS. Sevilla HOTEL CRISTINA. Prestamos hipotecarios. La Compañía Hipotecaria. Plaza de Santa Ana, 4. MADRID.





EN EL STADIUM METROPOLITANO EL MADRID VENCIO AL ATHLETIC POR DOS-CERO

También en campo contrario el Barcelona ganó al Español. Y el Oviedo aplastó al Coruña. El Club Celta perdió en Balaidos frente al Unión Spórting. Los campeones de Liga empataron con el Recreativo de Granada y los campeones de España vencieron difícilmente al Mirandilla

CAMPEONATOS REGIONALES

- ANDALUCIA
Sevilla, campeón de España-Mirandilla...
Recreativo de Granada-Betis...
Castilla-Aragón
Madrid F. C.-Athletic Club...
Cataluña
F. C. Barcelona-C. D. Español...

- GALICIA-ASTURIAS
Oviedo F. C.-C. D. Coruña...
Murcia
Murcia F. C.-Elche F. C....
VASCONGADAS
Athletic Club-Arenas Club...
Andalucía
Sevilla, 1; Mirandilla, 0...

Sevilla, 1; Mirandilla, 0
SEVILLA, 30.—Se ha jugado el partido entre el Sevilla y el Mirandilla. Contra lo que se esperaba, el Sevilla no ganó tan fácilmente. Triunfó sólo por 1-0.

Granada, 0; Betis, 0
GRANADA, 30.—El partido celebrado en el estadio de Los Cármenes entre el Recreativo y el Betis terminó con el empate a cero.

Malacitano, 0; Jerez, 0
MALAGA, 30.—Ayer iba a celebrarse en Málaga el partido de fútbol Jerez-Malacitano. Desde por la mañana el tiempo se mostró inseguro.

Santander, 2; Valladolid, 0
SANTANDER, 30.—Partido entre el Racing y el Valladolid. Fue un encuentro en el que el Racing triunfó por 2-0.

Castilla-Aragón
Madrid, 2; Athletic, 0
El Madrid y el Athletic jugaron el domingo su primer partido de la temporada, evidenciándose en primer término que su encuentro ha perdido el menor interés.

Cataluña
Barcelona, 2; Español, 1
BARCELONA, 30.—Los primeros minutos de este encuentro fueron de juego muy vivo.

Galicia-Asturias
Oviedo, 5; Coruña, 0
LA CORUÑA, 30.—Ayer se celebró en el Stadium del Deportivo el partido entre el Oviedo y el Deportivo. Los equipos formaron de la siguiente forma:

Murcia
Murcia, 3; Elche, 1
MURCIA, 30.—Por siete a uno, tres en el primer tiempo y el resto en el segundo tiempo, venció el Murcia al Elche.

Valencia
Valencia, 3; Levante, 3
VALENCIA, 30.—El partido celebrado ayer tarde en el campo del Camión Hondo entre el Gimnástico y el Levante terminó con la victoria del primero por 3 a 3.

Donostia
Donostia, 3; Arenas, 0
DONOSTIA, 30.—En el campo de Balaidos jugaron el Athletic y el Arenas.

Bilbao
Bilbao, 2; Athletic, 1
BILBAO, 30.—Un lleno registró el camp de Hércules en el partido de éste contra el Athletic.

Unión
Unión, 4; Celta, 3
VIGO, 30.—En el estadio de Balaidos se celebró el partido Celta-Unión Spórting.

Madrid
Madrid, 2; Athletic, 0
El Madrid y el Athletic jugaron el domingo su primer partido de la temporada, evidenciándose en primer término que su encuentro ha perdido el menor interés.

Cataluña
Barcelona, 2; Español, 1
BARCELONA, 30.—Los primeros minutos de este encuentro fueron de juego muy vivo.

Galicia-Asturias
Oviedo, 5; Coruña, 0
LA CORUÑA, 30.—Ayer se celebró en el Stadium del Deportivo el partido entre el Oviedo y el Deportivo.

to tuvieron un encontronazo, en el que el primero salió lesionado. Visiblemente, en el resto del encuentro, mejor dicho, de su actuación, porque al final se retiró, habiendo perdido muchas facultades.

En el último momento, luchando ya a la desesperada, Eliegui logró un buen fue también magnífico.

Y como final, como tantos son triunfos, no se puede discutir la victoria del Madrid.

Ahora bien, conforme a las alineaciones, seguimos pensando en que, por el momento, no existe gran diferencia entre los dos equipos.

En el equipo vencedor sobresalieron cuatro individualidades, el trio defensivo y Regueiro.

Entre los atléticos, Marín sobre todo. Buena línea media, y en cuanto a la zaga puede.

Y de Estomba? Como nuevo, muchos preguntarán seguramente por él. No está mal, lo que pasa es que no está fogueado y perdió ocasiones que otro más experto, Chacho, por ejemplo, hubiera aprovechado.

M. F. C.—Zamorá, Ciraco—Quincecos, León—Bonet—Souto, Kelemén—L. Regueiro—López Herranz—Lecue—Emilín.

SANTANDER, 30.—Partido entre el Racing y el Valladolid. Fue un encuentro en el que el Racing triunfó por 2-0.

En el ataque raciguista faltó profundidad en el conjunto y flojearon los dos extremos.

En la segunda parte, aunque el Racing comenzó presionando, lanzando dos saques de esquina más.

En la segunda parte, aunque el Racing comenzó presionando, lanzando dos saques de esquina más.

En la segunda parte, aunque el Racing comenzó presionando, lanzando dos saques de esquina más.

En la segunda parte, aunque el Racing comenzó presionando, lanzando dos saques de esquina más.

En la segunda parte, aunque el Racing comenzó presionando, lanzando dos saques de esquina más.

En la segunda parte, aunque el Racing comenzó presionando, lanzando dos saques de esquina más.

En la segunda parte, aunque el Racing comenzó presionando, lanzando dos saques de esquina más.

En la segunda parte, aunque el Racing comenzó presionando, lanzando dos saques de esquina más.

de minutos después Berkessal cede el esférico a Pedrola, éste a Escolá y éste a Fernández, que tira fuerte.

Barcelona: Nogués, Zabalá—Areso, Bardina—Berkessal—Balmaña, Padrola—Raich—Escolá—Fernández—Mulloch.

BADALONA, 30.—A los cuarenta y cinco minutos Daniel falla al intentar un despeje.

BADALONA, 30.—A los cuarenta y cinco minutos Daniel falla al intentar un despeje.

BADALONA, 30.—A los cuarenta y cinco minutos Daniel falla al intentar un despeje.

BADALONA, 30.—A los cuarenta y cinco minutos Daniel falla al intentar un despeje.

BADALONA, 30.—A los cuarenta y cinco minutos Daniel falla al intentar un despeje.

BADALONA, 30.—A los cuarenta y cinco minutos Daniel falla al intentar un despeje.

BADALONA, 30.—A los cuarenta y cinco minutos Daniel falla al intentar un despeje.

BADALONA, 30.—A los cuarenta y cinco minutos Daniel falla al intentar un despeje.

BADALONA, 30.—A los cuarenta y cinco minutos Daniel falla al intentar un despeje.

BADALONA, 30.—A los cuarenta y cinco minutos Daniel falla al intentar un despeje.

BADALONA, 30.—A los cuarenta y cinco minutos Daniel falla al intentar un despeje.

BADALONA, 30.—A los cuarenta y cinco minutos Daniel falla al intentar un despeje.

BADALONA, 30.—A los cuarenta y cinco minutos Daniel falla al intentar un despeje.

BADALONA, 30.—A los cuarenta y cinco minutos Daniel falla al intentar un despeje.

BADALONA, 30.—A los cuarenta y cinco minutos Daniel falla al intentar un despeje.

BADALONA, 30.—A los cuarenta y cinco minutos Daniel falla al intentar un despeje.

quiera y dispara un gran «chut» que tropieza en el palo; Chicha recoge la pelota y remata a la red.

A los seis minutos de comenzada la segunda parte y en pleno dominio del Unión, Cons hace un pase a Chicha, que se cuele y marca el empate.

A los tres minutos de comenzada la segunda parte y en pleno dominio del Unión, Cons hace un pase a Chicha, que se cuele y marca el empate.

A los tres minutos de comenzada la segunda parte y en pleno dominio del Unión, Cons hace un pase a Chicha, que se cuele y marca el empate.

A los tres minutos de comenzada la segunda parte y en pleno dominio del Unión, Cons hace un pase a Chicha, que se cuele y marca el empate.

A los tres minutos de comenzada la segunda parte y en pleno dominio del Unión, Cons hace un pase a Chicha, que se cuele y marca el empate.

A los tres minutos de comenzada la segunda parte y en pleno dominio del Unión, Cons hace un pase a Chicha, que se cuele y marca el empate.

A los tres minutos de comenzada la segunda parte y en pleno dominio del Unión, Cons hace un pase a Chicha, que se cuele y marca el empate.

A los tres minutos de comenzada la segunda parte y en pleno dominio del Unión, Cons hace un pase a Chicha, que se cuele y marca el empate.

A los tres minutos de comenzada la segunda parte y en pleno dominio del Unión, Cons hace un pase a Chicha, que se cuele y marca el empate.

A los tres minutos de comenzada la segunda parte y en pleno dominio del Unión, Cons hace un pase a Chicha, que se cuele y marca el empate.

A los tres minutos de comenzada la segunda parte y en pleno dominio del Unión, Cons hace un pase a Chicha, que se cuele y marca el empate.

A los tres minutos de comenzada la segunda parte y en pleno dominio del Unión, Cons hace un pase a Chicha, que se cuele y marca el empate.

A los tres minutos de comenzada la segunda parte y en pleno dominio del Unión, Cons hace un pase a Chicha, que se cuele y marca el empate.

A los tres minutos de comenzada la segunda parte y en pleno dominio del Unión, Cons hace un pase a Chicha, que se cuele y marca el empate.

A los tres minutos de comenzada la segunda parte y en pleno dominio del Unión, Cons hace un pase a Chicha, que se cuele y marca el empate.

A los tres minutos de comenzada la segunda parte y en pleno dominio del Unión, Cons hace un pase a Chicha, que se cuele y marca el empate.

A los tres minutos de comenzada la segunda parte y en pleno dominio del Unión, Cons hace un pase a Chicha, que se cuele y marca el empate.

Venció el primero por cinco "goals" a cero.

En el primer tiempo dominó el equipo del Spórting, que a los tres minutos consiguió el primer tanto, obra de Jaso, el rematar un centro de Pipi.

En el primer tiempo dominó el equipo del Spórting, que a los tres minutos consiguió el primer tanto, obra de Jaso, el rematar un centro de Pipi.

En el primer tiempo dominó el equipo del Spórting, que a los tres minutos consiguió el primer tanto, obra de Jaso, el rematar un centro de Pipi.

En el primer tiempo dominó el equipo del Spórting, que a los tres minutos consiguió el primer tanto, obra de Jaso, el rematar un centro de Pipi.

En el primer tiempo dominó el equipo del Spórting, que a los tres minutos consiguió el primer tanto, obra de Jaso, el rematar un centro de Pipi.

En el primer tiempo dominó el equipo del Spórting, que a los tres minutos consiguió el primer tanto, obra de Jaso, el rematar un centro de Pipi.

En el primer tiempo dominó el equipo del Spórting, que a los tres minutos consiguió el primer tanto, obra de Jaso, el rematar un centro de Pipi.

En el primer tiempo dominó el equipo del Spórting, que a los tres minutos consiguió el primer tanto, obra de Jaso, el rematar un centro de Pipi.

En el primer tiempo dominó el equipo del Spórting, que a los tres minutos consiguió el primer tanto, obra de Jaso, el rematar un centro de Pipi.

En el primer tiempo dominó el equipo del Spórting, que a los tres minutos consiguió el primer tanto, obra de Jaso, el rematar un centro de Pipi.

En el primer tiempo dominó el equipo del Spórting, que a los tres minutos consiguió el primer tanto, obra de Jaso, el rematar un centro de Pipi.

En el primer tiempo dominó el equipo del Spórting, que a los tres minutos consiguió el primer tanto, obra de Jaso, el rematar un centro de Pipi.

En el primer tiempo dominó el equipo del Spórting, que a los tres minutos consiguió el primer tanto, obra de Jaso, el rematar un centro de Pipi.

En el primer tiempo dominó el equipo del Spórting, que a los tres minutos consiguió el primer tanto, obra de Jaso, el rematar un centro de Pipi.

En el primer tiempo dominó el equipo del Spórting, que a los tres minutos consiguió el primer tanto, obra de Jaso, el rematar un centro de Pipi.

En el primer tiempo dominó el equipo del Spórting, que a los tres minutos consiguió el primer tanto, obra de Jaso, el rematar un centro de Pipi.

En el primer tiempo dominó el equipo del Spórting, que a los tres minutos consiguió el primer tanto, obra de Jaso, el rematar un centro de Pipi.

IV JUEGOS OLIMPICOS DE INVIERNO

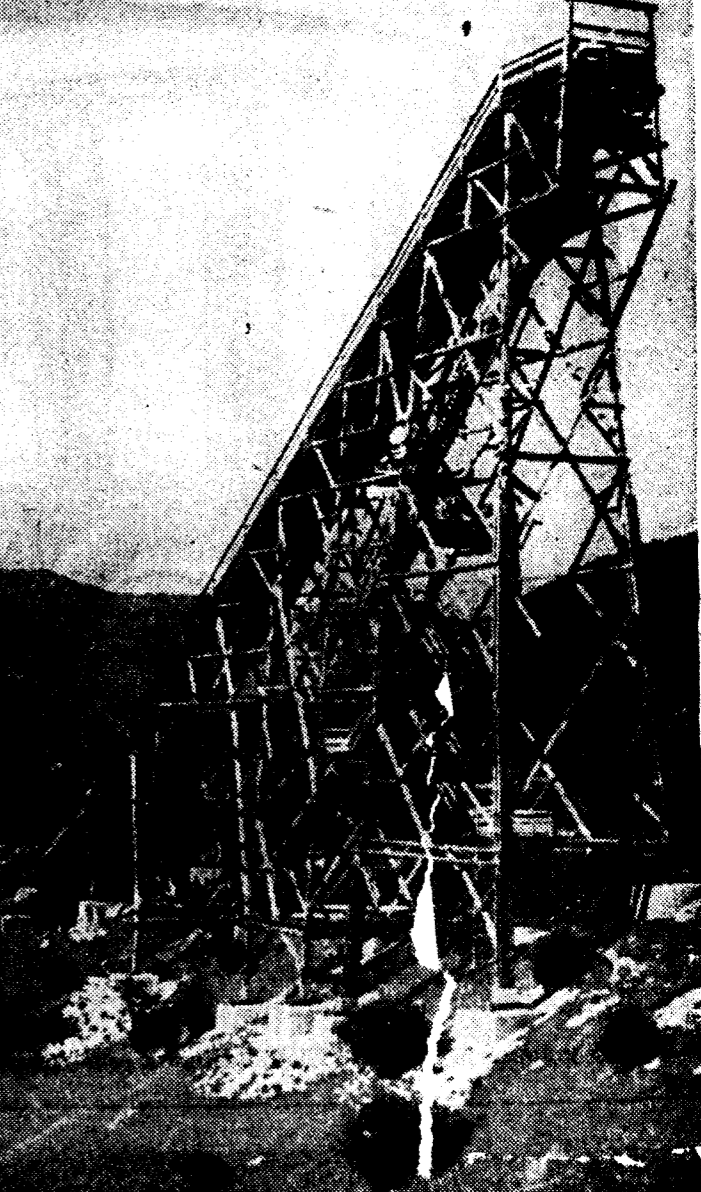

La pista olímpica para saltos en Garmisch-Partenkirchen. Vista desde la plataforma de salida hasta el diente del trampolín

Cardona ganó la Vuelta a Rosemeyer ganó el Gran Premio de Brno

PALMA DE MALLORCA, 30.—Ayer se corrió la tercera etapa de la IV Vuelta Ciclista a Mallorca.

PRAGA, 29.—Se ha celebrado la prueba automovilística para disputarse el Gran Premio Masaryk en la pista de Brno.

PARIS, 30.—El boxeador alemán Max Schmeling, que se encuentra actualmente en caza en Polonia.

Un combate entre Louis y Schmeling para 1936

MOSCÚ, 30.—El boxeador ruso J. Fernández fue vencido por Gamli en los puntos.

MANUEL MANTeca ganó por puntos a Angel Ginardo.

MANUEL ALONSO derrotó a Amezcua por puntos.

ADOLFO GONZÁLEZ y Antonio Iturralde salieron vencedores de José Jurado.

BENITO LAMELA triunfó por abandono sobre Lorenzo Sanz.

REGATAS A REMO
CANDAS-GIJÓN EN PIRAGUAS

GIJÓN, 30.—El domingo se celebró la regata provincial de piraguas Candas-Gijón.

AGUJES
BILBAO, 30.—En el campo de Lae-sarre se jugó el partido de campeonato entre el Baracaldo y el Irún.

AGUJES
EUWE RETA A ALHEIKIN

AMSTERDAM, 30.—El holandés doctor Max Euwe ha invitado al campeón del mundo de ajedrez.

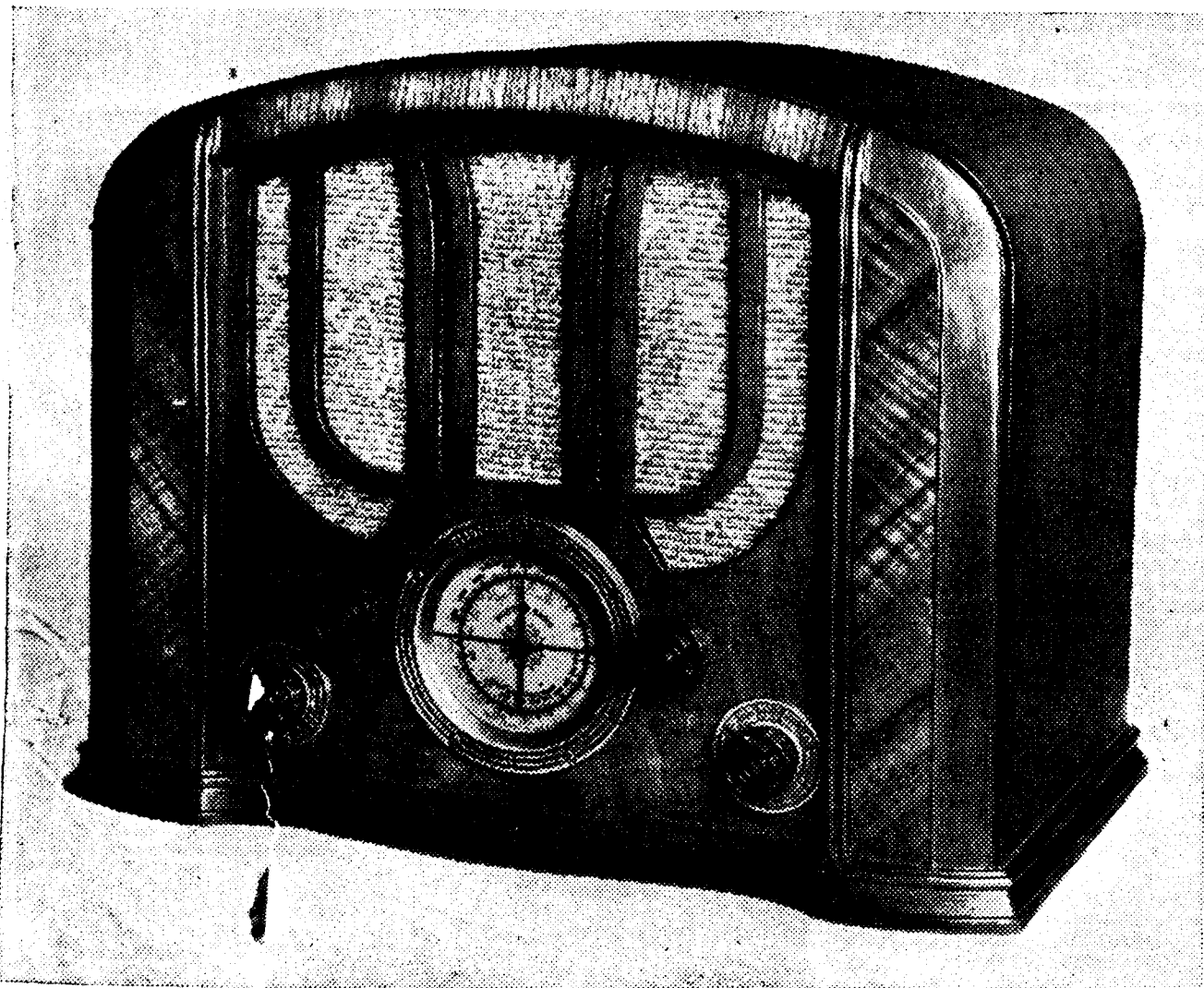

El magnífico y novísimo modelo "Pilot" que lanza esta temporada la Casa Jaime Schwab, de Los Madrazo, 6 y 8

UNA NUEVA ERA DE LOS RECEPTORES UNIVERSALES. EL MODELO "PILOT" NUMERO 125

El modelo número 125 de la Pilot Radio Corporation es indudablemente la expresión más armoniosa de un nuevo concepto de los aparatos de "radio" para ambas corrientes.

Hasta la fecha el comprador de un receptor de "radio" sólo se decidía por un "Universal" por compromiso, es decir, porque no disponía de corriente alterna, pero al aparecer ahora en el mercado el Pilot número 125 desaparecerá este recelo, porque la casa Pilot, con su modelo número 125, ha creado un receptor de clase especial y definitiva, que en su conjunto se puede considerar como un superlativo de la radiotecnía.

El receptor está montado en una lujosa caja; por su seguridad y precisión sencillamente únicos será la delicia de los que antes preferían un receptor sólo para corriente alterna, puesto que el modelo número 125 tiene la misma sensibilidad que los de corriente alterna y presenta además la solución ideal del anhelo de todo radioyente: "selectividad y musicalidad", debido a la construcción especial e interesantísima de los transformadores de frecuencia intermedia (dos pasos con seis circuitos sintonizados).

Para los aficionados reproducimos el esquema y se indican algunos detalles técnicos interesantes:

Válvula 6-D-6. Paso de amplificación de radio-frecuencia sintonizada.

Válvula 6-A-7. Osciladora-mezcladora.

Válvula 6-D-6. Amplificadora de frecuencia intermedia.

Válvula 75. Rectificadora lineal, control de volumen automático accionando las tres válvulas precedentes, amplificadora de audio-frecuencia.

Válvula 25-Z-5. Rectificadora.

Control de tono, control de volumen a mano y automático; filtraje con 44 MF/150 voltios de la tensión rectificadora. Conexión para "pick-up".

Escala de brújula (avión). Las tres bandas de onda se iluminan separadamente.

Radio



Diagrama esquemático del nuevo "Pilot", modelo 125, de la Casa Schwab



El colosal Stádium que la importante Casa Tungsram ha instalado para sus obreros y empleados

NOTAS FEDERATIVAS

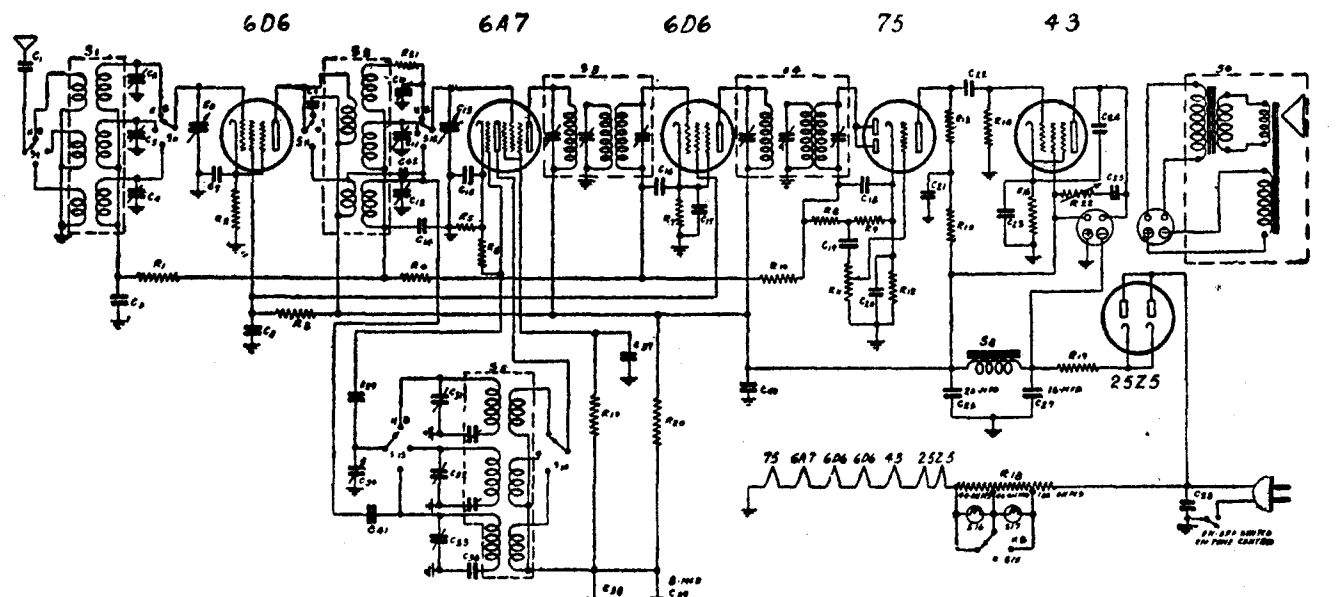
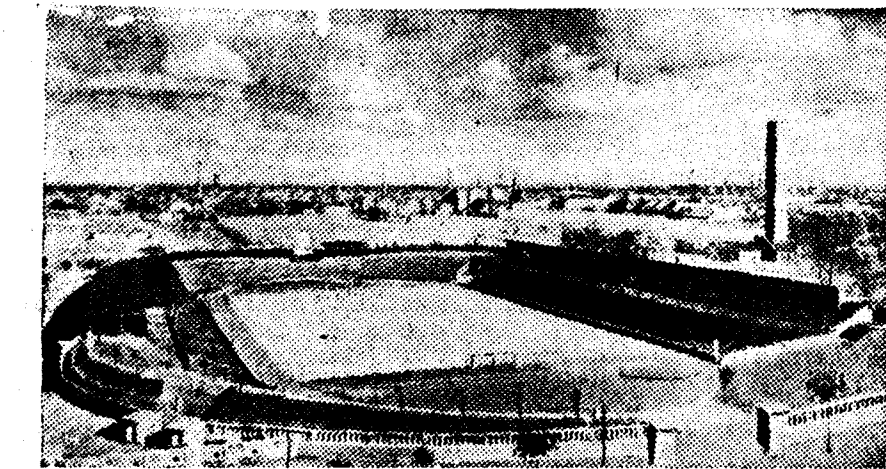
La Federación Española del Comercio e Radioelectricidad ha dirigido al excelentísimo señor ministro de Instrucción siguiente razonado escrito re-

El señor: El señor Merlano Zugasti Gil, presidente de la Federación Española del Comercio e Radioelectricidad, con domicilio social en la calle de Pi y Margall, número 5, que agrupa sin excepción a las sociedades o particulares de actividades al comercio de aparatos receptores de radiotelefonía, a vuencencia, con todo respeto y consideración, viene a exponer:

En 25 de junio de 1933 la entidad que presido dirigí razonada instancia al ministerio de Instrucción pública y Bellas Artes, demandando respetuosamente se dictase una disposición aclaratoria de los preceptos en vigor relativos a propiedad intelectual, ordenando clara y concretamente que los propietarios o usuarios de aparatos receptores de radiotelefonía empleado en lugar público para solaz colectivo no estaban obligados a satisfacer canon de ninguna especie a la Sociedad General de Autores de España por la captación de emisiones de las radiodifusoras, aun cuando ellas comunicaran al público composiciones dramáticas o musicales, toda vez que los autores de las mismas debían considerarse justa y equitativamente remunerados de ello con la percepción de derechos que por tal concepto satisfacen las susodichas estaciones emisoras. Se concluía suplicando una declaración expresa de que la Sociedad General de Autores de España no debía, en modo alguno, considerarse facultada para efectuar cobro de canon o derecho de cualquier género de propietarios o usuarios de altavoces emplazados en lugar público.

Señor: No para satisfacer vanidad—como autores del mentado escrito—, y mucho menos para incurrir en el pecado de serenos infalibles, sino porque hemos estimado—después de un meditado estudio del problema y de escuchar muchas voces autorizadas que nos asesoraron, que en su texto se contienen razones potentes, argumentos irrefutables, aseveraciones que no pueden ser contrariadas, nos hemos permitido en esta ocasión acompañar a la presente instancia copia del tan mentado escrito de 26 de junio de 1933, con ruego y súplica de una nueva lectura para todos y cada uno de sus párrafos.

A los dos años de haber depositado en el registro general del ministerio de Instrucción pública tal escrito se nos contesta con una comunicación—fecha 27 de mayo de 1935,— expresando:

A) Que es indiscutible el derecho de los autores para autorizar la comunicación de sus obras al público por medio de la "radio" y "el de cobrar un precio prudencial por esta autorización, que el Estado debe fijar en caso de disparidad".

B) Que no debe cobrarse más que una sola cuota. "No un a las estaciones emisoras y otra a los usuarios de aparatos receptores emplazados en lugar público".

C) Que el Estado debe intervenir, en uso de sus derechos, averiguando si son ciertos los abusos de la Sociedad General de Autores de España.

D) Que debe nombrarse una Ponencia, integrada por elementos del ministerio, Sociedad de Autores y Federación Española del Comercio de Radioelectricidad e Industrias Similares, que sirviera de base para adoptar una resolución definitiva en la cuestión que se plantea.

E) Que, teniendo en cuenta que lo que se interesa más bien es de carácter fiscal que técnico y que han sido formadas unas bases, pendientes de aprobación, que habrán de regular la radiodifusión en todos sus aspectos, y vistos los informes emitidos, este Consejo—el Consejo Nacional de Cultura—entiende que procede accederse a lo dispuesto en la ley de Propiedad intelectual, si bien convendría que a la mayor brevedad posible fueran aprobadas las bases que regulen los derechos y deberes de los autores en orden a la radiodifusión de sus obras por aparatos receptores de radiotelefonía emplazados en lugar público.

F) Que el ministerio ha tenido a bien resolver de acuerdo con el Consejo de Cultura.

Señor: Con ánimo sereno—ante la gravedad del momento—y conscientes de las responsabilidades que contraemos al hacer la afirmación que sigue, hemos de expresarle que, si se cumplen los términos de tal orden ministerial, "se comete en relación con la materia, según cuyos mandatos las tarifas de propiedad intelectual no pueden ser aplicadas en tanto no hayan sufrido previa aprobación por el Gobierno. Queda, pues, reconocido el deber del Estado de intervenir en la implantación de tarifas que pretenda imponer la Sociedad General de Autores de España, no autorizando la percepción de sus importes sin que hayan sido previamente aprobadas por él. Para nadie es un secreto, señor, que las tarifas que la Sociedad General de Autores de España tiene implantadas para la percepción del canon por emplazamiento de altavoz en lugar público "no han sufrido la aprobación gubernamental".

Segunda. Analizando el contenido del apartado B) anterior—fidel trasunto del texto de la disposición ministerial—, sólo podemos aportar como comentario que es cierto y bien cierto, señor, que la Sociedad General de Autores de España percibe un canon de las emisoras y otro de los usuarios de altavoz en lugar público.

Tercera. "En lo concerniente al apartado C) anterior, sólo podemos asegurar, señor, que el Estado español aún no ha intervenido para averiguar la certeza y realidad de los abusos a que se refiere la tantas veces repetida disposición ministerial.

Cuarta. En comento del apartado D) anterior sólo expresaremos que la Ponencia cuya inmediata constitución se aconseja "aún no se ha constituido".

Quinta. Una sola observación al comento del apartado E) anterior. Dice el Consejo Nacional de Cultura "que el problema es más bien de carácter fiscal que técnico". Nosotros, disintiendo, afirmamos que es un problema de ética pura.

Sexta. La conclusión del apartado F) de nos antoja verdaderamente sangrien-

tería la más grande injusticia de esta época".

Razonaremos nuestra afirmación.

Primera. Refiriéndonos al contenido del apartado A) anterior hemos de lamentarnos del desconocimiento por las dependencias a su cargo de los preceptos en vigencia relativos a propiedad intelectual, así como de los acuerdos de los distintos Convenios internacionales,



La mayor experiencia en toda onda

Exclusiva: JAIME SCHWAB MADRID - Los Madrazo, 6 y 8 Sucursal: BARCELONA - Consejo de Ciento 227

Exclusiva: JAIME SCHWAB MADRID - Los Madrazo, 6 y 8 Sucursal: BARCELONA - Consejo de Ciento 227

ta. Porque, después de reconocer nuestro derecho de formar parte de la Potencia aludida, después de reconocer la falta de derecho de la Sociedad de Autores de España para duplicar la percepción de un canon, después de considerar que el importe de dicho canon no puede quedar fijado al arbitrio de la Sociedad General de Autores de España, se dispone que se aprueben "inmediatamente" unas bases de percepción

inferiores y declara, aún más expresamente, que los que paguen tal licencia oficial no están obligados a pagar ninguna otra ni tasa para los derechos de autor u otros. Tampoco, señor, temblaran las esteras ni se perturbó el orden público en Italia.

Por cuanto va expuesto, a vuencencia, respetuosamente, Suplico: Que se digno dictar la orden de oportunidad para que, sin demora, se constituya una Ponencia integrada por elementos del ministerio de Instrucción pú-

blíca y Bellas Artes, Sociedad General de Autores de España y Federación Española del Comercio de Radioelectricidad, que redacte las bases con arreglo a las cuales hayan de percibirse en lo futuro los derechos de propiedad intelectual por las emisoras y recepciones radiotelefónicas.

Que del propio modo, venga en disponer la inmediata suspensión de los cobros que por emplazamiento de altavoz en lugar público viene realizando la Sociedad General de Autores de España. Así es de hacer en justicia. Salud y República. Madrid, 30 de agosto de 1935."

Los teléfonos de EL DEBATE son: 21090, 21092, 21093, 21094, 21095 y 21096



LA VALVULA DE CALIDAD

de tantas veces mentado canon, que nadie conoce y que han sido elaboradas con la sola intervención de los representantes de la Sociedad General de Autores de España.

Señor: Por qué, si se nos reconocen los anteriores derechos, se ordena después de modo tan incongruente en la parte dispositiva de la orden ministerial de 27 de mayo de 1935?

¿Por qué esa "urgencia" aconsejada para la rápida aprobación de unas bases que nadie conoce?

se la paz y la prosperidad de tan admirable nación.

La Corte Suprema de Justicia del reino de Italia ha dispuesto en fecha muy próxima que los poseedores o usuarios de receptores de radiotelefonía que hayan obtenido licencia del Gobierno pueden utilizar sus aparatos "en sus establecimientos públicos", sin violar ningún derecho de autor respecto a las obras o fragmentos de obras transmitidas y sin que sean deudores de ninguna otra tasa fiscal. Revoca expresamente todas las sentencias en contra de los Tribunales

de la presente temporada

La Junta directiva de la F. E. C. R. E., en unión de la del Círculo de Bellas Artes, está ultimando la organización de la exposición de "radio", "cine" sonoro y luminotecnía, en los magníficos salones de esta culta Sociedad.

Esta exposición se celebrará antes de terminar este año, pues sólo falta ultimar algunos puntos, para lo cual se reunieron ayer lunes, a las siete de la tarde, en Bellas Artes, representaciones de las entidades organizadoras.

En nuestras próximas páginas tendremos a nuestros lectores al corriente de la marcha de este asunto.

Los teléfonos de EL DEBATE son: 21090, 21092, 21093, 21094, 21095 y 21096

Exclusiva para España: MARIANO ZUGASTI. Hernán Cortés, 13. Madrid ELECTRICIDAD - CINE SONORO

Radio Sentinel PARA TODAS ONDAS

Exclusiva para España: MARIANO ZUGASTI. Hernán Cortés, 13. Madrid ELECTRICIDAD - CINE SONORO

Radio Sentinel PARA TODAS ONDAS

Exclusiva para España: MARIANO ZUGASTI. Hernán Cortés, 13. Madrid ELECTRICIDAD - CINE SONORO

Radio Sentinel PARA TODAS ONDAS

Exclusiva para España: MARIANO ZUGASTI. Hernán Cortés, 13. Madrid ELECTRICIDAD - CINE SONORO

Radio Sentinel PARA TODAS ONDAS

Exclusiva para España: MARIANO ZUGASTI. Hernán Cortés, 13. Madrid ELECTRICIDAD - CINE SONORO

Radio Sentinel PARA TODAS ONDAS

Exclusiva para España: MARIANO ZUGASTI. Hernán Cortés, 13. Madrid ELECTRICIDAD - CINE SONORO

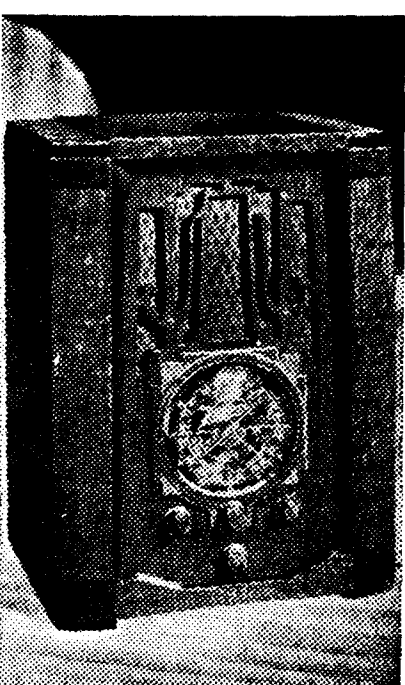

El nuevo "Zenith", siete válvulas, gama de 13 a 2.000 m., con escalas iluminadas de distintos colores, que los señores Sánchez Ramos y Simonetta, ingenieros de Pi y Margall, 5, presentan, constituye la sensación de la presente temporada

Advertisement for Sperton radios, featuring the text 'SPERTON Sensacional! NUEVOS MODELOS 1936 DE 5 A 15 VALVULAS. TODA CLASE DE ONDAS. INIGUALADOS MODELOS PARA EL HOGAR Y EL "AUTO". Pidamos precios y detalles.' and the MKER logo.

Advertisement for Radio Sentinel, featuring the text 'Radio Sentinel PARA TODAS ONDAS' and an illustration of a man in a suit holding a radio.

INFORMACION COMERCIAL Y FINANCIERA R A D I O T E L E F O N I A Los bonos ferroviarios

LA EMISION ENCUENTRA UN BUEN AMBIENTE

Entre conversión y conversión de Deuda el mercado financiero va a preparar la emisión de los bonos ferroviarios...

Las impresiones que se recogen en el ambiente bancario y en el bursátil no pueden ser más favorables. La suscripción puede decirse que encuentra cubierta de antemano...

Indudablemente que hasta ahora, sobre todo en España, los valores a corto vencimiento han sido poco corrientes...

Pero ahora parece que también el público, entrando en estas prácticas financieras de colocación de los sobrantes...

En este terreno, los bonos ferroviarios, que vienen a ser una novedad en Bolsa...

ESTA NOCHE INAUGURA LA TEMPORADA DE CONCIERTOS EL CAJE MARIA CRISTINA...

Programas para hoy:

MADRID, Unión Radio (E. A. J. 7, 274 metros).—8: Campanadas. Diario hablado...

Los ojos están puestos en Barcelona al empezar esta nueva semana.

Las primeras sacudidas son muy poco satisfactorias. Vienen todos los cambios en baja, y la impresión no es muy buena.

¿Qué ocurre? Otra vez el conflicto internacional. La buena tendencia del sábado sufre en esta jornada un serio tropiezo...

Huele a conversión—dicen los comentaristas—al ver cómo los cambios suben en el departamento de Fondos públicos.

Esto es lo que induce a pensar en que la tendencia no sea tan viva como en días anteriores.

Desde el día 1.º de octubre se reanudó el horario de invierno de alumnos de la sección de Guardadoras de niños...

En el mercado había verdaderos deseos de llegar a él. Ciertamente, cuando aprieta el calor, todo se convierte en suspiros...

El mayor—nos dicen en esta última sesión de septiembre—de las dificultades de la liquidación diaria resulta difícilísima...

Buena impresión en Tranvías. El resultado de la Junta general celebrada el día 28 ha causado buena impresión...

Se mantiene la reposición de Guindos: a 240 cierran en esta última sesión.

Hace muchos días que el comentario del mercado se centra en este valor, que, no obstante, se mantiene sin muchos movimientos.

Al efectuar sus compras haga referencia a los anuncios leídos en EL DEBATE

Comentarios de Bolsa

Los ojos están puestos en Barcelona al empezar esta nueva semana.

Las primeras sacudidas son muy poco satisfactorias. Vienen todos los cambios en baja, y la impresión no es muy buena.

¿Qué ocurre? Otra vez el conflicto internacional. La buena tendencia del sábado sufre en esta jornada un serio tropiezo...

Huele a conversión—dicen los comentaristas—al ver cómo los cambios suben en el departamento de Fondos públicos.

Esto es lo que induce a pensar en que la tendencia no sea tan viva como en días anteriores.

Desde el día 1.º de octubre se reanudó el horario de invierno de alumnos de la sección de Guardadoras de niños...

En el mercado había verdaderos deseos de llegar a él. Ciertamente, cuando aprieta el calor, todo se convierte en suspiros...

El mayor—nos dicen en esta última sesión de septiembre—de las dificultades de la liquidación diaria resulta difícilísima...

Buena impresión en Tranvías. El resultado de la Junta general celebrada el día 28 ha causado buena impresión...

Se mantiene la reposición de Guindos: a 240 cierran en esta última sesión.

Hace muchos días que el comentario del mercado se centra en este valor, que, no obstante, se mantiene sin muchos movimientos.

Al efectuar sus compras haga referencia a los anuncios leídos en EL DEBATE

COTIZACIONES DE LA BOLSA DE MADRID. Table with columns for various securities, prices, and changes.

Cotizaciones de Barcelona. Table with columns for various securities, prices, and changes.

Cotizaciones de Paris. Table with columns for various securities, prices, and changes.

Cotizaciones de Zurich. Table with columns for various securities, prices, and changes.

Cotizaciones de Londres. Table with columns for various securities, prices, and changes.

Cotizaciones de Bilbao. Table with columns for various securities, prices, and changes.

COTIZACIONES DE ULTIMA HORA. Table with columns for various securities, prices, and changes.

BOLSA DE BERLIN. Table with columns for various securities, prices, and changes.

BOLSA DE ZURICH. Table with columns for various securities, prices, and changes.

Mercados de Madrid

(30 septiembre 1935) Las cotizaciones e impresiones del mercado no han variado de las últimas publicadas.

AVES ANILLADAS

A una hora al Norte de Peñón de Santaña, denominado en las cartas marítimas «Montevideo», ha sido hallada una ave marina que llevaba un anillo con la siguiente inscripción: «Witherby High Holborn. London. 112391».

OPOSICIONES Y CONCURSOS Escuelas y maestros

Escuela Nacional de Puericultura.—Concurso-oposición para cubrir diez plazas de alumnas de la sección de Guardadoras de niños.

Asimismo, por la Dirección se han señalado otras diez plazas de alumnas para el curso de matronas puericultoras que desean realizar sus estudios en la Escuela Nacional de Puericultura durante el curso 1935-36.

Para cuarenta plazas, 550 solicitantes. Bilbao.—Para cubrir cuarenta plazas del Cuerpo de Recaudadores de Arbitros convocadas por este Ayuntamiento, se han presentado 50 solicitantes.

Personal de Agricultura

Ingenieros agrónomos.—Se nombra ingeniero-jefe de la Sección Agronómica de Valladolid a don José Fernández de la Mela, actual jefe de la Sección Agronómica de Palencia.

Peritos Agrícolas.—El perito agrícola del Estado, don Vicente Pallasés Ripoll, que se encontraba pendiente de destino, pasa destinado a la Estación Agrícola de Sagunto.

SECCION DE CARIDAD

Desde hace veinte meses está sin trabajo el obrero ebullente Eduardo Escobar, con domicilio en la calle de los Manzanos, número 3. En tan largo plazo de paro forzoso ha agotado todos sus recursos, y se halla en la actualidad en una baja sensible en el cuerpo de Industriales.

COLEGIO ACADEMIA SAN JOSE

ESTUDIOS, 3. Tel. 74720.—PASEO DEL CISNE, 14. Tel. 32067.

HERNIAS ¿Cómo pueden curarse?

Los más insignes cirujanos que han estudiado sin prejuicios esta cuestión, afirman rotundamente que la HERNIA, aun en los adultos, es susceptible de ser curada bajo la acción de un buen APARATO. Pero para que se pueda dar cumplimiento al nombre de APARATO a un medio de contención, es menester que no la deje salir, ni en todo ni en parte, desde el primer momento.

GABINETE ORTOPEDICO de JERONIMO FARRE

CALLE MARQUES DE VALDEIGLESIAS (ANTES DE LAS TORRES), NUMERO 13. MADRID. Horas de 11 a 1 y de 4 a 6

OPOSICIONES Y CONCURSOS Escuelas y maestros

Construcciones escolares.—Se conceden 18.000 pesetas al Ayuntamiento de Madrid para la construcción de un edificio destinado a escuela unitaria de asistencia mixta, con vivienda para el maestro, en el pueblo de Estragiz, y otra cantidad igual, con el mismo destino, en el pueblo de Freljo, 105.000 pesetas al Ayuntamiento de Merceda (Balears) para la construcción de una escuela graduada, con cinco secciones, biblioteca, sala de labores, museo escolar y dispensario médico.

Ingreso en el Magisterio.—Se ha rectificado la distribución de plazas para ingreso en el Magisterio, correspondiente al curso 1935-36, para obtener el título correspondiente, se convoca a concurso-oposición entre aspirantes a dichas plazas.

Condiciones y detalles en la "Gaceta" del 29 del actual. Para cuarenta plazas, 550 solicitantes. Bilbao.—Para cubrir cuarenta plazas del Cuerpo de Recaudadores de Arbitros convocadas por este Ayuntamiento, se han presentado 50 solicitantes.

Personal de Agricultura

Ingenieros agrónomos.—Se nombra ingeniero-jefe de la Sección Agronómica de Valladolid a don José Fernández de la Mela, actual jefe de la Sección Agronómica de Palencia.

Peritos Agrícolas.—El perito agrícola del Estado, don Vicente Pallasés Ripoll, que se encontraba pendiente de destino, pasa destinado a la Estación Agrícola de Sagunto.

SECCION DE CARIDAD

Desde hace veinte meses está sin trabajo el obrero ebullente Eduardo Escobar, con domicilio en la calle de los Manzanos, número 3. En tan largo plazo de paro forzoso ha agotado todos sus recursos, y se halla en la actualidad en una baja sensible en el cuerpo de Industriales.

COLEGIO ACADEMIA SAN JOSE

ESTUDIOS, 3. Tel. 74720.—PASEO DEL CISNE, 14. Tel. 32067.

HERNIAS ¿Cómo pueden curarse?

Los más insignes cirujanos que han estudiado sin prejuicios esta cuestión, afirman rotundamente que la HERNIA, aun en los adultos, es susceptible de ser curada bajo la acción de un buen APARATO. Pero para que se pueda dar cumplimiento al nombre de APARATO a un medio de contención, es menester que no la deje salir, ni en todo ni en parte, desde el primer momento.

GABINETE ORTOPEDICO de JERONIMO FARRE

CALLE MARQUES DE VALDEIGLESIAS (ANTES DE LAS TORRES), NUMERO 13. MADRID. Horas de 11 a 1 y de 4 a 6

SI LAS PESTAÑAS SON NEGRAS

parecen mayores y más bonitas; usan el crece y tiñe pestañas BAL-SAMO ISABEL, de la Casa Intea; las pestañas crecen y oscurecen en seguida. Es infalible. En droguerías lo tienen. Si no lo encuentra, escribe a: Auristela, Apartado 82, Santander.

OPOSICIONES

a Judicatura, Notarías, Registros, Jurídico de la Armada, Secretarios de Ayuntamiento, Policía, Correos, Telégrafos, etcétera... Academia "Editorial Reus" Clases: Preciados, 1. Libros: Preciados, 6. Apartado 12.250. Madrid.

COLEGIO "Evadla" ACADEMIA

Sagasta, 4. Teléfono 10204. Curso 1935-1936. Primaria, Secundaria, Idiomas, Contabilidad, Cultura general, Taquígrafía, Mecanografía, etc.

NEGOCIO SERIO Y BUENO

Viajante alemán católico, viviendo diez años en España con clientela buena y extensa del ramo de sastretería, camisería y fábrica de confecciones, busca socio capitalista activo con 50.000 pesetas.

Usted será millonario

si compra un billete para el sorteo del 11 octubre (Cruz Roja) en la Lotería de Administraciones Locales. INTRINADO CON GRAN JARDIN Y TODO COMFORT. Sólo dispones ya de 10 plazas. Ingreso en Universidades y Normales.

COLEGIO ACADEMIA SAN JOSE

Incorporado al Instituto de San Isidro. Fidan Regimiento y se convencerán de la bondad de este Centro. Estudios: Matemáticas, Física, Química, Inglés, Francés, Italiano, Alemán, etc.

HERNIAS ¿Cómo pueden curarse?

Los más insignes cirujanos que han estudiado sin prejuicios esta cuestión, afirman rotundamente que la HERNIA, aun en los adultos, es susceptible de ser curada bajo la acción de un buen APARATO. Pero para que se pueda dar cumplimiento al nombre de APARATO a un medio de contención, es menester que no la deje salir, ni en todo ni en parte, desde el primer momento.

GABINETE ORTOPEDICO de JERONIMO FARRE

CALLE MARQUES DE VALDEIGLESIAS (ANTES DE LAS TORRES), NUMERO 13. MADRID. Horas de 11 a 1 y de 4 a 6





NOTAS GRAFICAS DE ACTUALIDAD

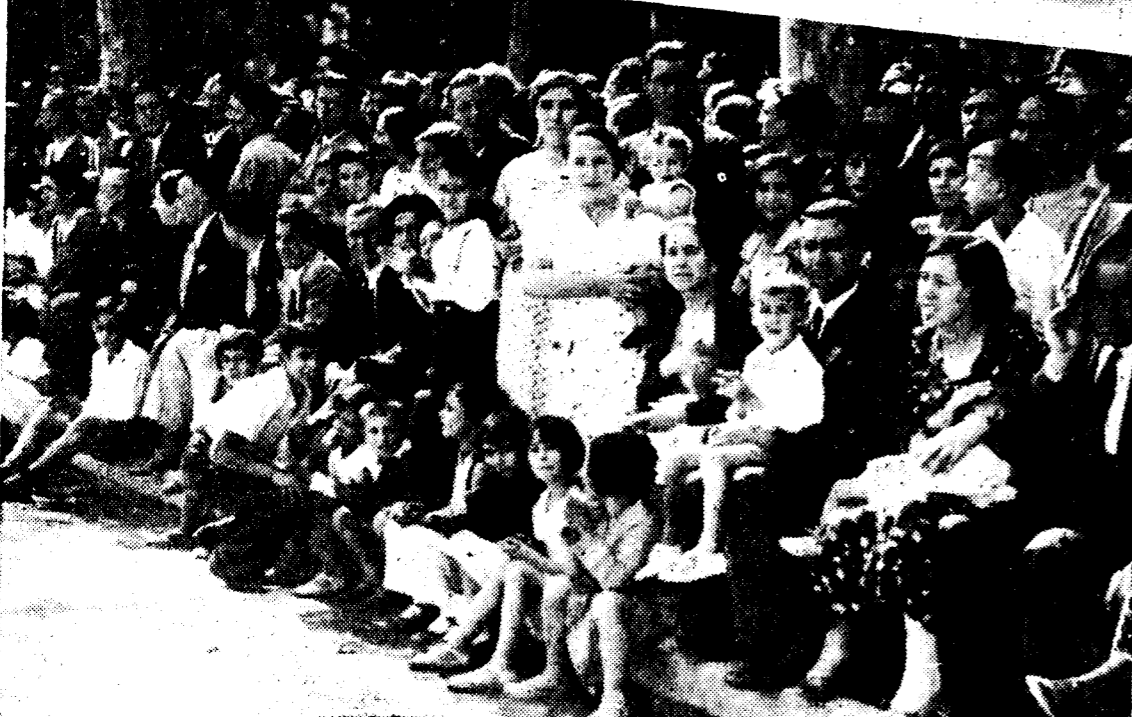

El brillante desfile de las fuerzas de Seguridad y Asalto, celebrado el domingo, fué presenciado por gran cantidad de público. Tras la entrega de la bandera, el ministro de la Gobernación impuso la Orden de la República al teniente coronel Silva, que perdió una pierna en Asturias (Foto Santos Yubero)



El notable jugador español Enrique Maier, que brillantemente toma parte en el torneo de «tennis» que se celebra en Los Angeles (Foto Vidal)



El alcalde de Finsbury acoge paternalmente en sus brazos a los afortunados bebés que han ganado, en reñido concurso, los abrigos de lana ofrecidos por la Reina de Inglaterra (Foto Ortiz)



En el santuario del Corazón de María, de Barcelona, ha sido consagrado el nuevo Vicario de Fernando Poo y Obispo titular de Ariasso. Arriba: el nuevo Prelado, padre Leoncio Fernández (Foto Centelles)



Aspecto que ofrecía el salón de actos de las Escuelas Ferroviarias, durante el reparto de premios, celebrado el domingo último (Foto Santos Yubero)



**El delicioso jarabe Tecel**

ES INSUSTITUIBLE Y DE RESULTADOS MARAVILLOSOS

**1º** EN LAS EMBARAZADAS Y LACTANTES que al tonificarse transmiten a los hijos el vigor necesario para que se crien SANOS, FUERTES y ROBUSTOS

**2º** EN LOS NIÑOS tomándolos ellos a partir de la edad de dos a tres años, porque es un supremo antirraquítico y antiescrofuloso, suministrándoles una vida llena de salud y alegría

**TECEL** posee los más entusiastas testimonios de los médicos

VENTA EN FARMACIAS



Cerca de Fort Madison descarriló un tren, a causa de un deslizamiento de tierras. La locomotora y el tender cayeron al Mississippi, pero los maquinistas lograron salvarse a nado (Foto Ortiz)