

Los candidatos de derechas triunfantes por León reanudan la propaganda

La obra patriótica de la C. E. D. A.

Ninguno de los partidos políticos actuales ha tenido la perduración, ni la resistencia, ni la solidez y la vitalidad de la C. E. D. A. En ninguno concurren dotes y condiciones de más seguro porvenir. Habrá quizás en estos momentos quienes pretendan ignorarlo; habrá también quienes no se den cuenta de lo que se hallan todavía sobrecogidos por la sorpresa de haberse a verlos así porque se hallan todavía sobrecogidos por la sorpresa de haberse a verlos así porque se hallan todavía sobrecogidos por la sorpresa de haberse a verlos así...

Lo del día

El domingo siguiente a las elecciones, los candidatos de la C. E. D. A. triunfantes por la mayoría en León como en otra veintena de provincias españolas, han celebrado el primer acto de su nueva propaganda. Ese es el camino. En seguida otra vez a la brecha. Las masas—y la derecha tiene media España—no se desaniman si ven a sus directores, valerosamente esforzados, acudir de nuevo a la tribuna pública.

Victimas del socialismo

Publicamos en otro lugar una nota de los obreros cuyo despidido ha ordenado el Ayuntamiento de Madrid. El sectorialismo socialista no repara en las víctimas que pueda producir con tal de satisfacer sus intereses de facción. Ni el paro obrero, ni la miseria de los trabajadores, ni los despidos arbitrarios pesan absolutamente nada cuando los afectados por tales calamidades no son obreros revolucionarios.

Primer discurso de Eden en la Cámara

NI DEBILIDAD NI VACILACION EN GINEBRA

SE VA A ESTUDIAR LA VIABILIDAD DE LAS SANCIONES SOBRE COMBUSTIBLE

LONDRES, 24.—En cada ocasión que la Cámara de los Comunes discute los presentes momentos internacionales, la avidez por recoger los designios del Gobierno en la misma fuente y el desasosiego que existe en la opinión, se exteriorizan por el número de personas que acuden a presenciar los debates. Los escaños del salón de sesiones son insuficientes para contener a todos los diputados, y los que encuentran asiento se apiñan en compacts masas, mientras que los seres privilegiados que obtienen tarjeta de admisión forman largas «colas» en los pasillos que conducen a las tribunas.

Inquietud en París

PARIS, 24.—El día de hoy ha estado lleno para los franceses de emoción diplomática. Se sabe que esta tarde, en la Cámara de los Comunes, Mr. Eden revelaría el propósito que el Gobierno inglés habrá de llevar a la próxima reunión de Ginebra el día 2. Y como se conoce la tentación de Italia para echarse en brazos de Alemania, y se teme la revancha de ésta, todo ha sido inquietud. Que se resulte justificada. Porque en Londres se persiste en mantener la severidad hacia Italia, y en Roma se sigue decidido a provocar una catástrofe—al menos diplomática—antes que a rendirse.

UN ACTO, EL DOMINGO, CON GRAN ENTUSIASMO Y CONCURRENCIA

Hablaron Vicente Madera y los diputados electos Contreras Dueñas y Alvarez Robles

Hemos de ir decididos a una generosa política agraria y social

Ni optimismo ni pesimismo: visión clara de la realidad y espíritu ciudadano para trabajar desde ahora

LEON, 24.—A las cinco de la tarde se ha celebrado en los salones de Acción Agraria Leonesa un «clunch» en honor de los interventores y apoderados y de cuantas personas tomaron parte activa en la organización de la campaña electoral. El salón de actos estaba animadísimo, y a la hora de los discursos acudió tal cantidad de público, que se llenaron también las de-



Don Antonio Alvarez Robles

pendencias inmediatas. El entusiasmo no ha podido ser mayor, y el propósito de seguir luchando con más intensidad para ir a la conquista de los engañosos es cada día más firme y decidido.

Vicente Madera

Entre los asistentes se encontraban algunos asturianos, y entre ellos, expresamente invitado, el incansable propagandista obrero de Asturias y candidato en las últimas elecciones, don Vicente Madera Peña.

El público, al darse cuenta, prorrumpió en entusiasmas vivas a Madera y a Asturias, que eran contestados por los asturianos con vivas a León, a España, a Acción Popular y a su jefe.

Al final del «clunch», Madera pronunció muy breves palabras de salutación, congratulándose del triunfo obtenido por Acción Agraria Leonesa en las últimas elecciones. Oyó al final una estruendosa ovación y se repitieron los vivas a Asturias, a León, etc.

Contreras Dueñas

Había a continuación el diputado electo, abogado del Estado, de rancio abolengo leonés, don César Contreras Dueñas. Después de agradecer, con palabras de mucho afecto, la designación que la provincia ha hecho para que la represente en Cortes, se ocupó de la necesidad de que todos trabajen por hacer de Acción Agraria Leonesa una organización cada día más fuerte, y prometió consagrarse a esta labor en cuerpo y alma, y expresó su intención de recorrer la provincia cuantas veces fuera necesario, para orientar y agrupar cada día mejor la intensa y extensa opinión de la provincia. Los socialistas fueron a las Constituyentes en tan gran número, no por la cantidad de sus afiliados, sino por su mejor organización.

Hace falta definirse y que todos nos en derecha sienten, como tales actúen. Que no cuenten con nuestro apoyo ni el de la organización los indecisos y los que no quieren dar la cara y el pecho cuando hace falta. Pero nosotros y la organización estaremos siempre al lado de los que se muestren francamente como lo que son, para defenderlos, para ayudarlos, para cuantas cosas necesitan dentro de lo justo y de lo recto. Es necesario el esfuerzo de todos—diciendo recordando unas palabras de Gil Robles: unos que contribuyan con su inteligencia, otros con su ayuda personal, otros con su dinero; que cada cual ponga lo que tenga en la obra de salvar a España. Nos vamos ya preocupando, afortunadamente, mucho más que antes de política, y es preciso que cada día nos preocupemos más. Pero ocuparse de política no es sólo prestar el calor de los aplausos en los mítines; es también llevar fichas para la rectificación del censo, y toda esa cantidad de trabajo es mínimo que resulta imprescindible, y es quizá lo más eficaz.

No debemos esperar que todo se nos dé hecho; que con una especie de ley mesiánica en la «Gaceta» se nos den solucionados todos los problemas. Será preciso ir ganando el terreno palmo a palmo, llevando la verdad al entendimiento de los extraviados con el esfuerzo de toda la sociedad.

Hay que ser francamente optimistas y no piegarse las alas del corazón. Las derechas españolas han demostrado que saben perder, pero que también saben ganar a los pocos meses. (El señor Contreras fué aplaudidísimo en varios pun-

Trabajo para todos

Trabajen los de la huelga de hambre, pero que no se nos condenen a la miseria", dicen los despedidos por el Ayuntamiento

Los obreros municipales despedidos remiten la siguiente nota:

«El Poder público, en trance de crisis para la paz social, hizo un llamamiento a la ciudadanía, al que respondieron muchos obreros, ofreciendo sus brazos al Ayuntamiento de Maastricht para cualquier servicio en que necesitásemos. Aquellos obreros, que con su esfuerzo personal en pro del bien público, en lo que menos personal se sirva a distintas ideologías políticas, sino en cooperar a que se restableciera la normalidad y se reiniciara la vida ciudadana. Querían ser un auxilio al Poder legítimo constituido, al Gobierno nombrado por el Poder constituyente, al Gobierno que, en estos momentos el Gobierno aquel, como en nuestro país a lo más impulsivo de la coalición de izquierdas? Cuando despareciendo el horizonte se irá comprendiendo la función y la misión de este partido político de derecha esencialmente nacional.

Indice - resumen

25 febrero 1936

Crónica de sociedad	Pág. 5
Charlas del tiempo	Pág. 5
Cine, teatro y espectáculos	Pág. 6
La vida en Madrid	Pág. 7
Deportes	Pág. 9
Notas gráficas de actualidad	Pág. 10
Bolsas	Pág. 11
Folleto	Pág. 13
Anuncios por palabras	Pág. 12 y 13
Aventuras del Gato Félix	Pág. 13

MADRID.—El Ayuntamiento se propone cerrar las Sacramentales.—Aguasajales al aviador Menéndez.—Mañana se reanudarán las clases en la Universidad (página 7).

PROVINCIA.—Compañys había ayer a Cataluña por «radio», desde Madrid y anuncio su llegada el domingo.—Hoy saldrá para Sevilla el ministro de Comunicaciones, que lleva recursos para los damnificados. Ha descendido el nivel de las aguas y Triana está ya fuera de peligro.—El Gobierno promete realizar pronto el proyecto de Confederación del Guadaluquivir (páginas 3 y 5).

EXTRANJERO.—Discurso de Eden sobre política exterior en la Cámara de los Comunes.—El Embajador alemán en Roma se ha entrevistado con Mussolini al regreso de Berlín. Italia se desinteresa de los acuerdos navales mientras no se anulen las sanciones y se retiren las fuerzas inglesas del Mediterráneo (págs. 1 y 14).

Entre los acuerdos del Consejo de ministros de ayer figura un decreto de Obras Públicas, que deroga otro del 19 de julio de 1934 sobre concesión de líneas de transporte de la clase A a las Compañías de Ferrocarriles. Con esta disposición se otorga un derecho preferente para la explotación de esclusivas por carreteras en trayectos que por

Misa en un submarino a 30 m. de profundidad

ROMA, 24.—El arzobispo de Taranto, acompañado del prefecto de la provincia y del almirante jefe del departamento marítimo y otras autoridades civiles, ha embarcado en un submarino de gran tonelaje, que se sumergió a 30 metros de profundidad.

El vigésimo aniversario de la batalla de Verdún

VERDUN, 23.—El vigésimo aniversario del comienzo de la batalla de Verdún que debía tener una duración de diez meses, y que desde hace tres días se ha dado comienzo con diversas ceremonias en París y en Verdún, se ha celebrado hoy especialmente en el mismo campo de batalla, ante un gran número de personalidades.

El presente número de EL DEBATE

consta de CATORCE PAGINAS Su precio es de QUINCE CENTIMOS

ser paralelos a las líneas ferroviarias, exigían una coordinación eficaz.

Sin entrar en el fondo de la cuestión sobre si la medida indicada era la más justa o la más conveniente, lo cierto es que suponía un principio de orden en un problema que en ninguna parte se ha entregado a la libertad absoluta.

Por esto estimamos que cualquier intento de acometer parcial y precipitadamente la cuestión ferroviaria, significaría una ligereza y una agravación voluntaria de problemas, que más tarde o más temprano tendrá que acometer el Gobierno en su totalidad.

La ordenación definitiva de los transportes no será posible sin herir fatalmente intereses hoy en juego, que, en oposición continua, se destruyen mutuamente, sin beneficio para el interés común, que está por encima de todos.

Sea cual fuere la solución final del estatuto ferroviario y su situación legal, el Estado tendrá que defender siempre un patrimonio colectivo de la economía nacional. Modificar hoy la estructura de los transportes, permitir otra vez la creación de intereses que quizá tengan que ser destruidos mañana con el daño consiguiente y hacerlo todo sin visión de conjunto, con medidas parciales y negativas, estimamos que es encomendar sin motivo un problema que en su estado actual, ofrece ya dificultades sin número para todos los gobernantes.

Un muerto y 50 heridos en un choque de trenes

CINCINNATI (Ohio), 24.—Dos trenes de viajeros han chocado en un puente en las cercanías de la estación. Han resultado una persona muerta y cincuenta heridas, varias de ellas gravemente.

El vigésimo aniversario de la batalla de Verdún

En esta ocasión, el mariscal Pétain ha delegado su representación en el gobernador militar de Verdún, general Riviere.

La primera ceremonia se verificó en el bosque de Caires, ante la tumba del coronel Driant, que halló la muerte al frente de sus batallones de cazadores que aguantaron la primera acometida del enemigo.

Durante otras ceremonias celebradas

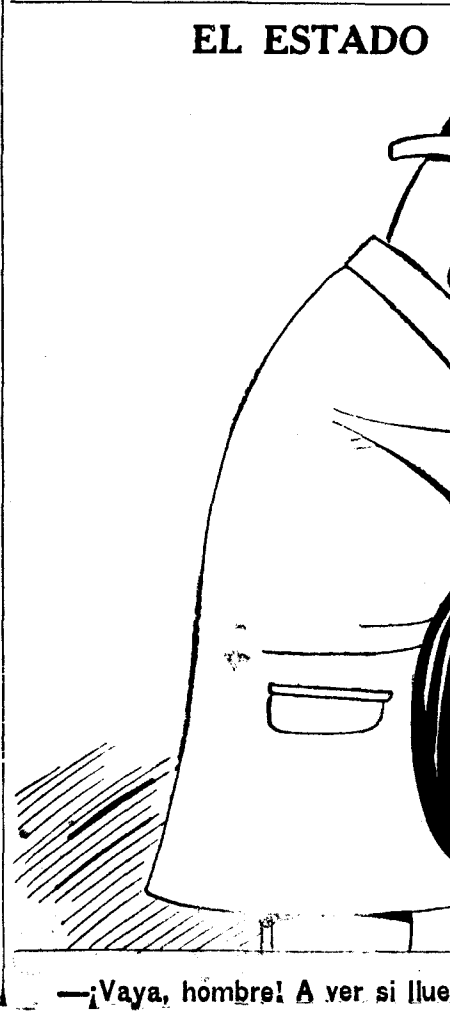

EL ESTADO DEL TIEMPO, por K-HITO

—¡Vaya, hombre! A ver si llueve a gusto de todos.

ELECCIONES MUNICIPALES, CUANTO ANTES

El Gobierno estima que debe normalizarse la vida de los Ayuntamientos. Se ha pensado en convocarlas para el mes de abril. Los obreros readmitidos lo serán sin condiciones

SE ESTUDIA EL RESTABLECIMIENTO RAPIDO DEL ESTATUTO CATALAN

El ministro de Comunicaciones, Azaña. Se conceden 50.000 pesetas para reparar daños de las inundaciones. Seis millones y medio de pesetas para obras oficiales urgentes en Madrid

tos de su discurso, y especialmente al final.)

Alvarez Robles

Cerró los discursos el diputado de las anteriores Cortes, elegido ahora nuevamente, ilustre notario de Bilbao, hijo de esta provincia, don Antonio Alvarez Robles. Habla en nombre de los restantes diputados electos del frente antirrevolucionario que no han podido asistir por hallarse ausentes, y recoge la estruendosa salva de aplausos que le fue tributada al levantarse a hablar y los ofrecida a la región leonesa de Asturias, compañeros siempre de León, tanto en sus venturas como en sus desgracias. Entona un canto a Asturias y León, recordando que ante de que existieran Castilla y Cataluña y otras regiones existía ya León y existía Asturias, y Asturias y León eran ya España entera. (Estruendosa salva de Asturias y León y los diputados de Acción Popular.)

No quiere hablar de vicios en unas partes y virtudes en otras. Nosotros, a diferencia de los que todo lo sacrifican a un triunfo personal, damos a las nuestras actas por el triunfo en toda España.

Analiza las causas que intervinieron en el resultado de la contienda electoral, estudia su alcance y propone el remedio, con el fin de espantar el miedo de los pusilánimes y de que renazca el optimismo en los que lo hayan perdido.

La primera causa de que no se haya obtenido el resultado que se esperaba es la versatilidad de la opinión. Siempre que un partido llega a gobernar el entusiasmo de sus masas decrece. A ello contribuyeron también ciertos sucesos que no hay por qué recordar. En oposición con nuestra ética llevaron, sin embargo, votos al campo contrario, que aparecieron como el flagelador de los complicados en tales sucesos.

En el espíritu público, no suficientemente formado, influyeron también las molestias que se habían tenido que causar a ciertos sectores de opinión con los asuntos de los trigos y la ley de Restricciones. Los beneficios de la restricción comienzan a notarse a los dos años; por eso debe comenzarse a raíz de un triunfo electoral, para que haya tiempo de que se vean antes de presentarse a una nueva contienda.

Política social

Pero como es hora de confesar también culpas propias, hemos de reconocer que no se fué con la debida energía a la realización del programa electoral del 33, sobre todo en lo que se refiere a las relaciones entre el capital y el trabajo, y más especialmente en lo relativo a la redistribución de la tierra. (Por último, dice que ha influido también el que algunos elementos hayan

puesto la vista en ciertos movimientos extranjeros, que si tienen mucho aprovechable, como es el intenso amor a la Patria, aquí no podemos olvidar nuestras características propias, y que juntamente con un gran amor a la tradición, llevamos en lo más hondo del alma un fuerte amor a la libertad bien entendida.

Vivimos en circunstancias críticas, pero no debemos sentir pesimismo exagerado. Nos figurábamos que la derrota sería un salto en las tinieblas. Ese salto se ha evitado y hay que tener esperanza de que, con la confianza en Dios y el esfuerzo de los buenos españoles, lograremos llevar la nave del Estado a seguro puerto. Pero para esto es preciso que nos deis un crédito de confianza y que olvidemos mucho de lo pasado para que sea un generoso abrazo abierto el signo del porvenir.)

Hemos de ser más generosos de lo que hemos sido en la política social. La conducta de ciertos elementos de derechas tiene que evocarnos a las dos décadas de atropellos, aunque no hayan sido generales, de hecho las derechas han aparecido como protectoras de ellos a los ojos del proletariado. Aunque haya que hacer sacrificios y gastar menos automóviles y menos pieles, no debe asustarnos, como dijo un poeta, para vivir en paz y con la relativa felicidad que aquí podemos esperar, basta con tener "casa pobre en que habitar, mesa limpia en que comer, un Cristo para rezar y un libro para leer". Con esto somos más felices que si el socialismo nos está amenazando constantemente.

Política agraria

A esto hay que añadir una política cada día más netamente agraria, pero agraria de verdad. Pinta con gran viveza de colorido el panorama del campo deshecho y la ciudad tragándosele, para amontonar propietarios sobre propietarios en las ciudades, y propugna la necesidad de aumentar el bienestar en el campo, para que cese esta absorción por las ciudades. En confirmación de su tesis en este punto, cita el pensamiento de los más grandes pensadores actuales en el campo de la economía y de la filosofía. (Cita también sus intenciones de realizar una política beneficiosa para el campo, y entre otras, recuerda las que tuvo en favor de la Montaña cuando las grandes nevadas, en favor de la Cabrera, en la ley de Arrendamientos, en la que no se llegó a donde se debía por resistencias indebidas; en la reforma de la Reforma Agraria, en la que por una enmienda suya se introdujo el patrimonio familiar campesino.)

Defiende también el impuesto progresivo sobre la renta como equitativo y justo. Y hace hincapié en la idea que debe desecharse el mito de que unos pocos hombres lo puedan arreglar todo, encareciendo la necesidad de la cooperación ciudadana. Excita a que mañana mismo se comience a preparar para las nuevas elecciones, con el mismo entusiasmo y bríos que si se viera la necesidad apremiante por haber perdido aquí como en otros lados. Nosotros tenemos ya planeada la reorganización de la Agrupación. No queremos dormir en los laureles. Ni miedos ni optimismo exagerado; visión realista y nada más. Ni gafas negras ni gafas verdes. No hemos sufrido un terremoto que haya deshecho las cosas. Ha sido un temblor de tierra que las ha tirado. No están deshechas; están sólo caídas y hay que levantarlas. No es un toque fúnebre lo que se oyó, sino un himno de resurrección.

El señor Alvarez Robles fué aplaudidísimo. Al final hubo muchos vivas y el público salió plenamente optimista y lleno de fervoroso entusiasmo.

Desde las once y media hasta las dos y media de la tarde estuvo reunido el Consejo de ministros en la Presidencia. El ministro de la Gobernación al salir manifestó: "Se ha ofrecido la Subsecretaría de Gobernación a don Mariano Ansó, que ha renunciado por motivos ajenos a la política."

A preguntas de los periodistas dijo el ministro que había sido designado persona que ocupará ese cargo, pero que reservará el nombre hasta que sea firmado el oportuno decreto.

Medio hora después de abandonar los ministros el Consejo, se extendió la siguiente referencia verbal del Consejo: "Por los ministros de Obras Públicas, Hacienda, Agricultura y Trabajo se estudiaron rápidamente los medios a poner en práctica para la intensificación de obras."

El ministro de Estado ha hecho un extenso informe sobre la situación internacional, especialmente de los problemas de actualidad y de porvenir cercano.

El ministro de Estado ha traído un proyecto de ley de modificación de los territorios de Guinea las sanciones previstas en las resoluciones I y B del Comité de Coordinación de la Sociedad de Naciones, que se refieren al embargo de armas y municiones.

Las conversaciones habidas entre el presidente del Consejo y los ex consejeros de la Generalidad, que acaban de ser puestos en libertad, no podían menos de tener repercusión en la reunión del Consejo. El señor Azaña informó sobriamente de esas conversaciones.

Se ha sabido que el Gobierno tiene prisa en restablecer el Estatuto y el antiguo Consejo de Generalidad. Funda este deseo de rapidez en el estado de impaciencia, bien sea de los consejeros que el presidente del Consejo y los ministros, hayan entendido que es necesario de todo punto normalizar y estabilizar la vida de los Municipios españoles. Es decir, se ha acordado emitir urgente la convocatoria de elecciones municipales.

En principio se ha decidido, al parecer, no aplazarlas más allá de dos meses. Muy bien pudiera ocurrir que coincidiera con el quinto aniversario del 12 de abril. Esta fecha se ha bajado desde luego.

El ministro de Justicia dió cuenta amplia de la aplicación de la amnistía y de las dificultades con que se tropieza por los diversos criterios de las audiencias, auditorias, etc. Así, por ejemplo, en unas no se aplica el decreto-ley a los detenidos cuyos hechos no han sido aún calificados y en otras al

Hoy se reúne la Diputación permanente de las Cortes. Lleva el Gobierno a esta reunión la propuesta de que sea derogada la ley de 2 de enero de 1935, que dejó en suspenso el Estatuto Catalán. El Gobierno quiere atender así las impaciencias de ciertos sectores catalanes y las presiones de los ex consejeros de la Generalidad que, después de su liberación por la amnistía, se reúnen en estos días en Madrid y hacen frecuentes visitas al Gobierno.

Tal propuesta del Gobierno no ha tenido la misma acogida que la de la amnistía. Los sectores de derecha no creen que exista el mismo apremio y por añadidura esta nueva cuestión contraría más sus posiciones. Por eso se duda de que puedan obtenerse los catorce votos necesarios para imponer la Diputación veintidós miembros y el presidente y se cree seguro el voto adverso de ocho miembros y probable algún otro.

Estas son las impresiones dominantes en los medios políticos, de modo especial en los gubernamentales, sin que haya habido ninguna declaración oficial de las representaciones de los partidos llamados a decidir. Es la imprevisión que tenían los ministros después de tratar el tema en el Consejo.

De todos modos, aunque no haya un consenso necesario para dar validez a la derogación no se cree que se presente ninguna dificultad para el Gobierno. Este puede nombrar presidente de la Generalidad al señor Companys—así parece decidido—, quien a su vez tiene en su mano designar consejeros a sus antiguos compañeros en el Gobierno de Cataluña o a los que crea convenientes. Lo que pasa es que la facultad del presidente y las facultades que delegue en sus compañeros, quedan limitadas a los términos de la ley que se pretende derogar. Este propósito es, desde luego, irrevocable, puesto que en el pacto-programa figura la vuelta al Estatuto sin las cortapisas que las Cortes anteriores impusieron a raíz de la revolución. Esa limitación subsistirá hasta que las Cortes acuerden lo contrario. El Gobierno, si tiene prisa, puede acelerar la constitución definitiva de las Cortes y aun anticipar la reunión de los diputados electos prevista para el día 15. Es posible que alguien haya pensado en este anticipo, pero ni se ha concretado nada, ni se ha tratado, por lo visto, en Consejo de ministros. El señor Companys y los ex consejeros han demorado su viaje a Cataluña de hoy al sábado, para llegar a Barcelona el domingo.

En cuanto a las elecciones municipales, ya decimos en otro lugar que el Consejo ha resuelto celebrar en el plazo más breve que sea posible. Por la noche se insistía ayer en el propósito de designar la fecha del 12 de abril, quinto aniversario de las del mismo carácter que produjeron el cambio de régimen, ya que este año coincide también en domingo.

Respecto al orden público, el Gobierno tenía impresiones optimistas. Los incidentes y atropellos ocurridos en provincias están cortados.

Desde las once y media hasta las dos y media de la tarde estuvo reunido el Consejo de ministros en la Presidencia. El ministro de la Gobernación al salir manifestó: "Se ha ofrecido la Subsecretaría de Gobernación a don Mariano Ansó, que ha renunciado por motivos ajenos a la política."

A preguntas de los periodistas dijo el ministro que había sido designado persona que ocupará ese cargo, pero que reservará el nombre hasta que sea firmado el oportuno decreto.

Medio hora después de abandonar los ministros el Consejo, se extendió la siguiente referencia verbal del Consejo: "Por los ministros de Obras Públicas, Hacienda, Agricultura y Trabajo se estudiaron rápidamente los medios a poner en práctica para la intensificación de obras."

El ministro de Estado ha hecho un extenso informe sobre la situación internacional, especialmente de los problemas de actualidad y de porvenir cercano.

El ministro de Estado ha traído un proyecto de ley de modificación de los territorios de Guinea las sanciones previstas en las resoluciones I y B del Comité de Coordinación de la Sociedad de Naciones, que se refieren al embargo de armas y municiones.

Las conversaciones habidas entre el presidente del Consejo y los ex consejeros de la Generalidad, que acaban de ser puestos en libertad, no podían menos de tener repercusión en la reunión del Consejo. El señor Azaña informó sobriamente de esas conversaciones.

Se ha sabido que el Gobierno tiene prisa en restablecer el Estatuto y el antiguo Consejo de Generalidad. Funda este deseo de rapidez en el estado de impaciencia, bien sea de los consejeros que el presidente del Consejo y los ministros, hayan entendido que es necesario de todo punto normalizar y estabilizar la vida de los Municipios españoles. Es decir, se ha acordado emitir urgente la convocatoria de elecciones municipales.

En principio se ha decidido, al parecer, no aplazarlas más allá de dos meses. Muy bien pudiera ocurrir que coincidiera con el quinto aniversario del 12 de abril. Esta fecha se ha bajado desde luego.

El ministro de Justicia dió cuenta amplia de la aplicación de la amnistía y de las dificultades con que se tropieza por los diversos criterios de las audiencias, auditorias, etc. Así, por ejemplo, en unas no se aplica el decreto-ley a los detenidos cuyos hechos no han sido aún calificados y en otras al

Este proyecto de decreto ha sido aprobado.

El ministro de Justicia ha dado cuenta de las distintas fases para la aplicación de la amnistía. También dió a conocer al Consejo de la dimisión del presidente de la Comisión Jurídica Asesora, don Melquíades Alvarez, que ha sido aceptada.

Ha dado también conocimiento de un estudio sobre la revisión de los expedientes de vagos y maleantes.

El ministro de Hacienda ha sometido a la aprobación del Consejo algunos expedientes de mero trámite.

El de la Guerra se ha ocupado de algunas cuestiones de personal.

El ministro de Comunicaciones ha recibido del Gobierno la delegación necesaria para ir a Sevilla para informar de las necesidades derivadas de los daños causados por las recientes inundaciones, a fin de proponer al Gobierno las medidas urgentes a tomar.

Por el ministro de Obras Públicas se autorizó la inversión inmediata de 50.000 pesetas en obras públicas y problemáticas en el Guadaluquivir, de gran importancia, que estaban suspendidas.

El ministro de Justicia ha anunciado la presentación de un decreto sobre aplicación de la ley de Vagos y Maleantes y otro restableciendo el Instituto de Estudios Penales.

El ministro de Instrucción Pública ha presentado los siguientes decretos: Uno estableciendo la Dirección general de Bellas Artes, suprimida en septiembre de 1925.

Otro restableciendo la Dirección de Enseñanza Técnica, con el nombre de Dirección general de Segunda Enseñanza y Enseñanza Superior; otro suprimiendo la Comisión general de Enseñanza en Cataluña. Este decreto es consecuencia del restablecimiento del Patronato Universitario, y otro suprimiendo al oficial mayor del ministerio de Instrucción Pública.

De Gobernación un decreto declarando hechos de guerra los ocurridos en Jerez y Arcos de la Frontera los días 17 y 18 de enero de 1936.

Comunicaciones.—Decreto sobre nombramientos en la Caja Postal de Ahorros.

Agricultura.—Jubilando por imposibilidad física al ingeniero de Minas don Juan de los Rios.

El ministro de Agricultura ha hecho una exposición amplia de las medidas a tomar por la regulación de la propiedad de la tierra, en lo que se refiere especialmente a arrendamientos y desahucios, y así como otros planes relacionados con la Reforma agraria que serán objeto de estudio en Consejos posteriores.

Obras Públicas.—Admitiendo la dimisión al subsecretario de dicho departamento, señor Fernández Castillejos; al presidente del Consejo de ferrocarriles, don Juan José Beny; al delegado del Gobierno en los Canales del Lozoya, don Manuel García Rodríguez, y al delegado del Gobierno en la Caja de Emisiones, don Eduardo Richar Soler.

Se autorizó al ministro para celebrar el concurso para el proyecto de desagüe del pantano de Villamecán (León).

Decreto derogando el del 19 de julio del 34 sobre la concesión de líneas de transportes por carretera de la clase A a las Compañías ferroviarias.

Seis millones y medio para obras en Madrid

El ministro de Trabajo sometió al Consejo un acuerdo de la Junta del Puro para subvención con 6.500.000 pesetas para obras oficiales urgentes en Madrid.

Como ministro de Trabajo, añadió el señor Ramos, debo rectificar una nota aparecida en la "Hoja Oficial del Lunes" del Partido Patronal Español. La norma del Gobierno para la readmisión de despedidos es que ésta se haga sin condición alguna, reservándose los readmitidos el pedir la indemnización a que tienen derecho con el máximo que la ley autoriza, que no excederá de seis meses.

No queda opción alguna, en cuanto a la readmisión, a los patronos. En este punto, como en todos, el Gobierno se decide a aplicar en todos sus términos y con toda la extensión que de ello se deriva el pacto del Frente Popular.

Se preguntó al ministro acerca de la visita que le había hecho la Junta Administrativa de la Casa del Pueblo.

Contestó el señor Ramos que había tenido por objeto resolver pequeñas dudas en relación con la readmisión de despedidos.

No queda opción alguna, en cuanto a la readmisión, a los patronos. En este punto, como en todos, el Gobierno se decide a aplicar en todos sus términos y con toda la extensión que de ello se deriva el pacto del Frente Popular.

Se preguntó al ministro acerca de la visita que le había hecho la Junta Administrativa de la Casa del Pueblo.

Contestó el señor Ramos que había tenido por objeto resolver pequeñas dudas en relación con la readmisión de despedidos.

Algo parecido ocurre con los delitos de tenencia de armas. Se ha acordado que la aplicación de la amnistía responda a un criterio unánime, y para concordar las diversas tendencias fué debida la presencia del fiscal, que estuvo en la Presidencia esperando el final del Consejo para entrevistarse con el señor Lora, ministro de Justicia.

Los transportes por carretera

El ministro de Obras Públicas, señor Casares, llevó una propuesta sobre el transporte por carretera, punto sobre el que hay afirmaciones concretas, más que en el pacto electoral de republicanos y socialistas, en el programa manifiesto convenido a fines de verano por los señores Azaña, Martínez Barrio y Sánchez Román, que no llegó a hacerse público.

Cuestiones agrarias

También informó ampliamente el ministro de Agricultura de cuanto afecta a arrendamientos, desahucios, régimen de la tierra, etc. Se le ha encomendado un trabajo de discriminación de lo que puede hacerse por decreto y de lo que tiene que ser materia de ley, en orden al cumplimiento del pacto electoral.

El ministro de Instrucción Pública ha presentado los siguientes decretos: Uno estableciendo la Dirección general de Bellas Artes, suprimida en septiembre de 1925.

Otro restableciendo la Dirección de Enseñanza Técnica, con el nombre de Dirección general de Segunda Enseñanza y Enseñanza Superior; otro suprimiendo la Comisión general de Enseñanza en Cataluña. Este decreto es consecuencia del restablecimiento del Patronato Universitario, y otro suprimiendo al oficial mayor del ministerio de Instrucción Pública.

De Gobernación un decreto declarando hechos de guerra los ocurridos en Jerez y Arcos de la Frontera los días 17 y 18 de enero de 1936.

Comunicaciones.—Decreto sobre nombramientos en la Caja Postal de Ahorros.

Agricultura.—Jubilando por imposibilidad física al ingeniero de Minas don Juan de los Rios.

El ministro de Agricultura ha hecho una exposición amplia de las medidas a tomar por la regulación de la propiedad de la tierra, en lo que se refiere especialmente a arrendamientos y desahucios, y así como otros planes relacionados con la Reforma agraria que serán objeto de estudio en Consejos posteriores.

Obras Públicas.—Admitiendo la dimisión al subsecretario de dicho departamento, señor Fernández Castillejos; al presidente del Consejo de ferrocarriles, don Juan José Beny; al delegado del Gobierno en los Canales del Lozoya, don Manuel García Rodríguez, y al delegado del Gobierno en la Caja de Emisiones, don Eduardo Richar Soler.

Se autorizó al ministro para celebrar el concurso para el proyecto de desagüe del pantano de Villamecán (León).

Decreto derogando el del 19 de julio del 34 sobre la concesión de líneas de transportes por carretera de la clase A a las Compañías ferroviarias.

Se trató, como expresa la referencia de la admisión de despedidos por la huelga revolucionaria. Será, desde luego, objeto de estudio la situación que se crea a algunas empresas.

No se ha hablado para nada de cargos diplomáticos. Simplemente se ha dado cuenta de que el señor Ocerin es puesto su cargo de embajador en Quirinal a disposición del Gobierno. Tampoco se ha hablado del sustituto del señor Alvarez (don Melquíades) en la presidencia de la Comisión Jurídica Asesora.

La situación internacional

El ministro de Estado, señor Barcia, llevó un decreto, por el que se amplía la aplicación de las sanciones a las colonias de Guinea, que no habían sido incluidas en las disposiciones generales en cuanto se refiere a la importación de armas y a la exportación de materias primas.

También dió cuenta de diferentes sucesos del mundo, como el triunfo revolucionario de Paraguay, donde los españoles nada han tenido que sufrir en ningún orden, y a la situación internacional. Respecto a ésta, encareció la importancia de la reunión que el Comité de los Dieciocho celebrará en Ginebra el día 2, para la coordinación de las sanciones. La fecha se ha adelantado nueve días, a petición de Inglaterra. Copuede hacerse por decreto y de lo que tiene que ser materia de ley, en orden al cumplimiento del pacto electoral.

El señor Presidente manifestó que a los patronos al pago de los jornales atrasados, pero se dejaba a salvo el derecho a percibir, en su caso, la indemnización que correspondiese con arreglo a la ley.

El señor ministro del Trabajo reclamó a la Cámara para que hiciera posible este acuerdo, y dadas las circunstancias y el deseo de colaborar para el más rápido restablecimiento de la normalidad y de la paz públicas, el señor presidente, después de hacer las oportunas reservas, se ha comprometido a (Continúa al final de la primera columna de tercera plana.)

Nota de la C. de Comercio

Recibimos la siguiente nota: "La Cámara Oficial de Comercio de Madrid ha celebrado sesión extraordinaria para tratar del asunto de la readmisión de los dependientes de comercio."

El señor Presidente manifestó que a los patronos al pago de los jornales atrasados, pero se dejaba a salvo el derecho a percibir, en su caso, la indemnización que correspondiese con arreglo a la ley.

El señor ministro del Trabajo reclamó a la Cámara para que hiciera posible este acuerdo, y dadas las circunstancias y el deseo de colaborar para el más rápido restablecimiento de la normalidad y de la paz públicas, el señor presidente, después de hacer las oportunas reservas, se ha comprometido a (Continúa al final de la primera columna de tercera plana.)

Catarros crónicos

Su tos seca y áspera, su fatiga, sus noches angustiosas sin poder dormir

Fimol Busto

regenera los bronquios.

OSRAM-BILUX-AMBRA

Cabeza negra
Ampolla estriada
Luz de alcanfor blanca
Luz de arce amarilla
El éxito del Salón Automóvil de Berlín

para coches y camiones

"SAL DE FRUTA" **ENO** (FRUIT SALT)

Laxante, suave y refrescante

F.S.

BASCULAS

de superior construcción

Victor GRUBER S.A.

APARTADO 450 BILBAO

GRAFICO-HISPANO SA

FOTOGRAFADO-OFFSET-ESTEREOPIA

GALILEO, 42 - MADRID - TELEF. 31021

Sanatorio "La Fuenfría"

CERCEDILLA (Madrid)

Pensiones completas, incluida asistencia médica, análisis, inyecciones, etcétera, de 15, 20, 25 y 30 pesetas.

Todas las habitaciones tienen cuarto de tocador, W. C., etc.

Nuevo servicio de cocina. Comidas selectas.

Médico director: Doctor Manuel Tapia. Médico consultor: Doctor Luis Sayé.

Informes: en el Sanatorio. Y en Madrid: Alcalá Zamora, 44. Teléf. 18704.

DAD A VUESTRO HIJO LO QUE EL MÉDICO DA AL SUYO

Cuando el médico da a sus propios hijos la Emulsión Scott es por reconocer en ella EL MÁS COMPLETO DE LOS TÓNICOS

Los niños tienen: HUESOS A FORTALECER, SANGRE A ENRIQUECER, NERVIOS A TONIFICAR y PULMONES A DEFENDER

La EMULSION SCOTT, al tiempo que da consistencia atlética a los huesos, enriquece enormemente la sangre y fortifica extraordinariamente los pulmones, proporcionando elementos de defensa contra las enfermedades.

Además tonifica los nervios, capacitando al niño para los estudios. Un solo producto, pues, que cubre cuatro aspectos tan esenciales. Ved al pie las manifestaciones de varios señores Médicos.

"Desde la edad de seis años estoy usando en MI MISMO la EMULSION SCOTT, y aún hoy, a los 40, sigo con su uso. Esto indicará el cariño que tengo a este preparado, el cual mando a diario a mis clientes por sus buenos resultados."—Dr. Antonio Elias, Espejo, 6, MADRID. 7-3-34.

"Por sus excelentes cualidades tónicas y nutritivas vengo recomendando la EMULSION SCOTT durante todo el tiempo de mi ejercicio profesional, estando plenamente satisfecho de este preparado que incluso toman MIS HIJOS."—Dr. Suárez Colmenares, Capitán Gaián, 29, CORUÑA. 21-12-33.

"Los niños tienen: HUESOS A FORTALECER, SANGRE A ENRIQUECER, NERVIOS A TONIFICAR y PULMONES A DEFENDER"

La EMULSION SCOTT, al tiempo que da consistencia atlética a los huesos, enriquece enormemente la sangre y fortifica extraordinariamente los pulmones, proporcionando elementos de defensa contra las enfermedades.

Además tonifica los nervios, capacitando al niño para los estudios. Un solo producto, pues, que cubre cuatro aspectos tan esenciales. Ved al pie las manifestaciones de varios señores Médicos.

"Desde la edad de seis años estoy usando en MI MISMO la EMULSION SCOTT, y aún hoy, a los 40, sigo con su uso. Esto indicará el cariño que tengo a este preparado, el cual mando a diario a mis clientes por sus buenos resultados."—Dr. Antonio Elias, Espejo, 6, MADRID. 7-3-34.

"Por sus excelentes cualidades tónicas y nutritivas vengo recomendando la EMULSION SCOTT durante todo el tiempo de mi ejercicio profesional, estando plenamente satisfecho de este preparado que incluso toman MIS HIJOS."—Dr. Suárez Colmenares, Capitán Gaián, 29, CORUÑA. 21-12-33.

La EMULSION SCOTT es específico que recomiendo con harta frecuencia como tónico de la infancia, usándolo en MIS PROPIOS HIJOS por su singular riqueza vitamínica."—Dr. Luis Ferrández Vega, Miqués, Sta. Cruz, 8, OVIEDO. 2-1-34.

Emulsión Scott

Cada cucharada conduce a la salud

JOSE de RAFAEL calle Valencia, 333 Barcelona enviará muestra por correo certificado a quien remita este anuncio acompañado de 50 céntimos en sellos de correo.

El 5 de marzo se reúne el Consejo de la C. E. D. A.

Los consejeros de la Generalidad visitaron ayer al señor Azaña. También celebraron entre ellos varias reuniones

La Secretaría general de Acción Popular facilitó la siguiente nota: "Para el jueves de la próxima semana está convocado el Consejo de la C. E. D. A., en reunión ordinaria, bajo la presidencia del señor Gil Robles. De igual manera, y por orden del señor Gil Robles, se han convocado para la semana próxima todas las Comisiones técnicas de Acción Popular con objeto de preparar el trabajo parlamentario.

El señor Gil Robles se propone impulsar a todos los organismos del partido una actividad redoblada. Una de las primeras tareas que se van a acometer, es la de publicar la lista de los candidatos sin justificación en las últimas elecciones. Si alguno pertenece a Acción Popular, será expulsado fulminantemente."

Companys visita a Azaña

A las cuatro y media de la tarde llegó el jefe del Gobierno a la Presidencia. A las cinco menos cuarto llegaron a la Presidencia el señor Companys y demás consejeros de la Generalidad, que se limitaron a decir que iban a conferenciar con el señor Azaña.

El señor Companys manifestó a los periodistas que había cambiado impresiones con el jefe del Gobierno acerca de su viaje a Barcelona, que, aunque había anunciado en principio para hoy, seguramente tendrá que ser retrasado, de una parte, porque tiene pendientes varias visitas y gestiones que realizar en Madrid, y de otra, porque han recibido de Barcelona numerosas telegramas, rogándole aplacen su viaje para llegar un día festivo a Barcelona, a fin de que los obreros puedan acudir a la estación a recibirlos.

Por probable—agregó el señor Companys—determinará que marchen el próximo sábado, para llegar a Barcelona el domingo por la mañana.

Se reúnen los consejeros de la Generalidad

A las una y media de la tarde el señor Companys se reunió con los demás consejeros de la Generalidad en un salón del hotel donde se hospedaban. Cuando se reunieron llegó el ministro de Agricultura, señor Ruiz Funes, quien con ellos una breve entrevista. Y a la salida dijo que había ido a saludar a sus antiguos defendidos.

Al terminar la reunión manifestaron que habían tenido un ligero cambio de impresiones, que hubo de subsanarse porque el señor Companys había tenido que hablar en Barcelona. El señor Companys se negó a hacer manifestaciones políticas.

A las cinco y media se reunieron otra vez los consejeros de la Generalidad. Durante la reunión, que duró una hora, dijo el señor Companys que se habían limitado a un cambio de impresiones.

En la Presidencia

Después de las seis y media de la tarde el señor Companys se trasladó a la Presidencia. Poco después de las siete llegó el ministro de Instrucción Pública, don Marcelino Domingo, y más tarde los restantes consejeros de la Generalidad, los cuales conferenciaron con el señor Azaña hasta pasadas las ocho de la noche.

A la salida el señor Companys se negó a hacer manifestaciones políticas, y dijo que la visita había tenido por objeto saludar al señor Azaña, con el que tenía antigua y buena amistad, y el propio tiempo, tener un breve cambio de impresiones. Agregó que tenía el propósito de salir para Barcelona el martes por la noche.

Poco antes de las ocho de la tarde llegaron también a la Presidencia los señores don Marcelino Domingo, al abandonar la Presidencia, dijo que había ido a saludar al señor Azaña, con el que tenía antigua y buena amistad, y el propio tiempo, tener un breve cambio de impresiones. Agregó que tenía el propósito de salir para Barcelona el martes por la noche.

Romanones lleva su acta

A primera hora de la noche estuvo en el Congreso, a entregar su acta, el diputado por Guadalajara conde de Romanones. Después estuvo conversando con los periodistas en los pasillos.

—He venido—dijo—a entregar mi acta. La veintidós que entrego, sin interrupción de otras tantas legislaturas consecutivas, pues, desde que me presenté por primera vez, nunca la he perdido.

Agregó el conde de Romanones que seguramente presidirá la Mesa por edad, pues cuenta casi setenta y tres años de edad que seguramente no superará el señor Riesgo (don Honorio), quien creía que era el que más se le acercaba en años.

Una nota del gobierno de la Generalidad

Con el título que antecede y el texto que sigue recibimos estas líneas: "Don Martín Esteve, secretario del Consejo de la Generalidad de Cataluña y consejero de Hacienda del mismo organismo, facilitó anoche, a las nueve, la siguiente nota a los periodistas: "Aprovechando la oportunidad de encontrarnos en Madrid por haber sido trasladados aquí cuando aún no disfrutábamos de libertad por faltar los trámites de cumplimiento de la ley de amnistía, hemos creído inexcusable establecer con el Gobierno de la República los cambios de impresiones conducentes a un acuerdo respecto de los más fundamentales problemas políticos planteados en estos momentos en Cataluña, nos obliga a ello el sentido de responsabilidad y la conciencia de la autoridad moral que el pueblo catalán hace recaer nuevamente en nosotros al ratificarnos de modo tan inequívoco su confianza en una elección que tiene a la vez la significación de un plebiscito y la resonancia de una victoria, jamás igualada, para la causa que siempre hemos aspirado a servir.

Nuestra lógica impaciencia de reintegrarnos lo antes posible a Cataluña nos privaría de seguir con la facilidad que nos concede nuestra presencia la preparación del próximo total restablecimiento del régimen autonómico, compromiso electoral al que el Gobierno no sólo quiere hacer honor, sino que requiere de él y de nosotros la máxima atención para que con la máxima rapidez tenga legal efectividad. Por otra parte, venimos recibiendo invitaciones y ruegos de amplios sectores de Cataluña, especialmente de las clases trabajadoras y de las poblaciones catalanas más distantes de la capital, para que nuestro regreso coincida con día festivo.

Por todo ello, sacrificando nuestro propio deseo de regresar rápidamente a Cataluña, aplazamos el viaje hasta el próximo sábado para llegar a Barce-

Dice el señor Azaña

Las observaciones, accedió a lo que el señor ministro deseaba, con una diversa visión del problema, estudió los diversos aspectos que el mismo presentaba, en interés de la clase obrera así como de la patronal. Como la cuestión de carácter esencial es la del restablecimiento de la normalidad, para que la vida económica del país pueda salir de las clases que debía aconsejar el Gobierno, que representa que, colaborando a la acción del Gobierno, se restablezca e interprete de las órdenes dadas para el fin que se persigue, se realice sin abusos ni extralimitaciones y sobre bases de justicia y equidad, en bien de todos y, en definitiva, en el interés nacional.

En este sentido, y teniendo en cuenta los compromisos ratificados por la opinión pública en las últimas elecciones, el acuerdo solicitado del señor ministro de Trabajo adopte las disposiciones conducentes a la discriminación de los casos de despidos que hubieran sido fundados en causas político-sociales y que sean sancionados con penas todas las cuestiones que con este motivo pudieran surgir, teniendo presente la situación que pueda presentarse a los obreros hoy empleados."

Dice el señor Azaña

El señor Azaña aseguró que el Gobierno pensaba aplicar la Constitución y llevar a cabo cuanto antes el programa republicano esbozado en el manifiesto que formaba la base del programa electoral del Frente popular. Señaló que al concretarse la alianza se dispuso que el Gobierno se componiera solamente de elementos republicanos del Frente popular, que recibirían el apoyo de los socialistas y de los partidos extremos. "Por el momento no se considera necesario que los socialistas compartan las tareas de Gobierno, pero nos han de apoyar plenamente."

El periodista se refirió al hecho de que todos los partidos que representan distintos ideales políticos y que forman la Comisión permanente de la República, en un espíritu de libertad e inspirándose en la libertad de conciencia, respondieron el señor Azaña. "Su actitud me agrada muchísimo y sin duda ayudará para normalizar la situación. Es de esperar que el frente nacional esté plenamente convencido de que la enorme mayoría de españoles son irrevocablemente republicanos, y que a nuestro lado trabajarán en elaborar el programa de reforma y de progreso que pensamos introducir. No pensamos perseguir, solamente deseamos aplicar la Constitución y los leyes de la nación con un espíritu de libertad e inspirándose en la libertad de conciencia. No hemos de perseguir a nadie; ni a católicos ni a protestantes ni a mahometanos. El fascismo en España no tiene importancia alguna, y cualquier cosa pudiera suceder en este país mejor la restauración de la Monarquía."

"España—terminó diciendo el señor Azaña—es un país completamente civilizado y lo ha sido durante veinte siglos. Sus pobladores, aun los gitanos de las aldeas más distantes y los pobres que encuentran espiritualmente civilizados. En el presente la nación es políticamente consciente. El pueblo quiere tomar parte por sí mismo en esta tarea de reforma nacional y de progreso. Todos se encuentran interesados en ella y todos quieren colaborar. Nos encontramos en los albores de una ofensiva de grandes ramificaciones cultural, educativa, económica, política, espiritual y material."

El ministro de Estado

El señor Barcia, que recibió al mismo interlocutor en el ministerio de Estado, aseguró que en España no tenemos problemas en el exterior. No apetecemos expansiones territoriales y no interesan los problemas que han forjado el espíritu imperialista moderno. Hemos pasado ya por ese período de nuestra historia. Hay tranquilidad completa en nuestro protectorado de Marruecos. El territorio ha sido reducido por completo y ahora nos encontramos progresando con nuestra misión educativa del pueblo y con el desarrollo del país.

El Consejo de ministros aún no se ha ocupado de los asuntos exteriores, pero puedo asegurar firmemente que nuestra política se cristalizará en una resolución inequívoca de cooperar con la Liga de las Naciones y de mantener la paz mundial a través de ella. Trabajamos con sinceridad cordial para cumplir nuestro deber en Ginebra como leales miembros de aquella gran organización internacional que se llama la Liga de las Naciones.

Es el deseo de España fomentar sus relaciones con Portugal y con todas las naciones americanas en los intereses de la paz y a través de conductas amistosas. Continuaremos la política tradicional española, que es la de una negociación pacífica siempre dispuesta a resolver todos los problemas por medio de procedimientos pacíficos y en los intereses de la paz. El señor Barcia dijo que, en su opinión, el mayor peligro de guerra venía desde el lejano Oriente; "en breves días de la atención del mundo entero se fijará en el Oriente", terminó diciendo.

Declaraciones de Azaña

(Crónica telefónica de nuestro corresponsal.)

LONDRES, 24.—El señor Azaña ha concedido una entrevista exclusiva a un corresponsal especial del "Daily Telegraph", que este diario publica extensamente en su número de hoy.

"Existe tranquilidad en el país. Ha habido una natural demostración de reconocimiento y entusiasmo a cargo de las clases obreras republicanas y socialistas. Se han ganado las elecciones. Millares de sus amigos, encarcelados por su complicidad en la revolución de octubre de 1934, han sido libertados en consecuencia de una amnistía por la que han luchado con formidable evidencia. No se po-

La readmisión de obreros en Asturias

Una Comisión de obreros y patronos resolverá todo lo relativo a la cuestión

OVIEDO, 24.—El gobernador manifestó a los periodistas que le era muy grato haber publicado que la tranquilidad es total en toda la provincia. Por la mañana había recibido la visita de comisiones, para tratar, especialmente, de asuntos relacionados con la reposición de Ayuntamientos. También recibió a otra comisión que fue a tratar del problema creado por la readmisión del personal seleccionado con motivo de la huelga de octubre. Sobre esto dijo el gobernador que hoy quedará nombrada una comisión mixta, integrada por dos patronos y dos obreros, y presidida por el presidente del Jurado mixto de minería. Esta comisión entenderá en los casos que se presenten en cada empresa y los resolverá debidamente. Tal es el deseo del Gobierno para llegar en el plazo más breve a la solución de este asunto.

Mañana martes quedará constituida de nuevo la comisión gestora con los elementos que la formaban en 1931. Oficialmente parece que hay tres vacantes, una por fallecimiento y dos por jubilación, según noticias recibidas, no formando parte de la Diputación ni González Peña ni Valentín Álvarez, que eran en aquella época presidente y vicepresidente, respectivamente, de la misma.

Un Rep. (Badajoz); Vicente Sol, Izquierda Rep. (Badajoz); Francisco Rodríguez de la Vega, Rep. Esp. (León); Antonio Joaquín Lacaeta, socialista (Sevilla, capital); Geminiano Carrascale, CEDA (Zamora); Antonio Cabrera, socialista (Ciudad Real); Crescenciano Bilbao, socialista (Huelva); Luis Cordero Bel, federal (Huelva).

Luis Lavín, socialista (Burgos); Ramón González Peña, socialista (Huelva); José Tomás Rubio Chavarrín, progresista (Córdoba); José Díaz Núñez, comunista (Madrid, capital); Manuel Robles, nacionalista vasco (Vizcaya, capital); José Horn, nacionalista vasco (Vizcaya, capital); Ramón González Sicilia, Unión Republicana (Sevilla, provincial); Manuel Florenza, sin filiación (Lérida); José Andrés Manso, socialista (Salamanca); Luis Martínez Carvajal, Izquierda Republicana (Cáceres); José Giral, Izquierda Republicana (Cáceres); Luis Viñal Agulló, sin filiación; Antonio Jaén Morente, Izquierda Republicana (Córdoba); Julián Zugazagoitia, socialista (Vizcaya, capital); Manuel Casabó, Liga (Tarragona); Manuel Figueroa Rojo, progresista (Sevilla, provincial).

En total van presentadas las actas correspondientes a 191 diputados. Hay veintinueve provincias en las que se protestan las actas.

El oficial mayor del Congreso, señor Sanmartín, dijo que habrá segunda vuelta en Alava, Vizcaya, provincia; Jipúzcoa, Soria y Castellón. Faltan datos de La Coruña. Faltan, asimismo, datos de Valencia, provincia y de Santa Cruz de Tenerife.

Las actas llegadas al Congreso

Hasta las seis y media de la tarde de ayer lunes, fueron entregadas en el Congreso las siguientes actas de diputados: Pedro Martínez Gastón, comunista (Badajoz); Carlos Badía, Liga (Gerona); Francisco Estévez, tradicionalista (Burgos); José María Valiente, tradicionalista (Burgos); José María Julián Gil, CEDA (Teruel); José María Esteban Mata, CEDA (Teruel); Miguel Sánchez Izquierdo, CEDA (Teruel); Antonio Ruiz Lecina, socialista (Tarragona); Ramón Molina Nieto, CEDA (Toledo); Dimas Agudo, CEDA (Toledo); José Finat, CEDA (Toledo); Francisco López Goicoechea, Unión Republicana (Murcia, provincia); Rafael Esparza García, CEDA (Madrid, provincia); Amancio Muñoz de Zafra, socialista (Murcia, provincia); Emilio Palomo Aguado, Izquierda Republicana (Toledo); Julio Gonzalo Soto, CEDA (Burgos); Manuel Bermúdez, CEDA (Burgos); Antonio Rodríguez Cid, agrario (Zamora); Marcelino Domingo, Izquierda Republicana (Tarragona); Tomás Sierra Ruetarazú, radical (Cuencu); Fernando de los Ríos, socialista (Granada); Isidoro Vergara, Izquierda Republicana (Valledolid); José Rosado Gil, portelista (Badajoz); Juan Pezet, Izquierda Republicana (Valencia, capital); Dario Marcos Cano, Izquierda Republicana (Valencia, capital); Miguel San Andrés, Izquierda Republicana (Valencia, provincia); Pedro Vargas, Izquierda Republicana (Valencia, provincia); Julio Just, ídem ídem; Andrés Revuella, Renovación Española (Ciudad Real); Antonio Goicoechea, Renovación Española (Cuencu); Víctor José Berjano, CEDA (Cáceres); Melchor Almargó Sanmartín, portelista (Granada); Francisco Félix Montiel, socialista (Murcia, provincia); Melchor Guerrero, socialista (Murcia, capital); Manuel Martínez Pedrosa, socialista (Ceuta); Manuel Ba-

El ministro de Comunicaciones a Sevilla

Saldrá hoy por la noche. Lleva recursos inmediatos para los damnificados. Han descendido mucho las aguas y Triana está ya fuera de peligro. Inundaciones en El Ferrol

SEVILLA, 24.—El ministro de Comunicaciones ha telegrafado al gobernador que mañana por la noche saldrá en el expreso para Sevilla, con recursos inmediatos para los damnificados. Ruega al gobernador reúna a los técnicos y autoridades para conocer el alcance de los daños sufridos. El ministro de Obras públicas ha prometido poner en pronta ejecución el proyecto de la Confederación del Guadalquivir. Las aguas desbordando notablemente. Se siguen distribuyendo víveres entre las familias recogidas, y se verá la forma de irias acomodando en sus viviendas, después de realizadas las reparaciones precisas.

Triana está ya a salvo

SEVILLA, 24.—El nivel del río ha descendido dos metros en las últimas horas. La barrida de Triana está ya en salvo; no así los lugares bajos de la ciudad, que siguen anegados. El alcalde ha ordenado que el servicio de bomberos instale bombas de gran potencia en el barrio de la Alameda, que es el que más ha sufrido por las inundaciones.

Los damnificados por el temporal han comenzado a reintegrarse a sus hogares. El alcalde y el director de la Compañía Sevillana de Electricidad han tratado del peligro que encierra el dar fluido eléctrico a las calles del sector bajo, toda vez que las cajas de distribución permanecen anegadas y conviene repararlas antes y desahogarlas.

El Ayuntamiento sigue atendiendo con gran entusiasmo el abastecimiento. A última hora comunican de la delegación marítima que el río tiende a decrecer más aún.

El alcalde y el delegado gubernativo para la organización de socorros siguen ordenando el reparto de víveres a las familias, que en algunos puntos se hace todavía por medio de lanchas. Ayer fue llamado el inspector provincial de Sanidad para tratar sobre la desecación, cosa que creará otro problema, para evitar que surja una epidemia.

Se hunden dos casas y descarrila un tren

En Gelves se hundió una casa situada en el barrio alto, pero sus moradores resultaron sólo con ligeras lesiones. En Los Molares se hundió otra casa. Sus moradores salieron poco antes de sobrevenir el hundimiento, y a esto debieron la vida. Quedó destruido todo el edificio. En Santiponce la Guardia civil salvó a toda una familia que habitaba en el cortijo de Quijano.

En la línea de los ferrocarriles Andaluces, de Sevilla a Cádiz, kilómetro 5,600, descarriló un tren, debido a la inundación. Seis vagones quedaron fuc-

El arzobispo de Burgos gravemente enfermo

Sufre un ataque de uremia, y se le ha administrado el Santo Viático

BURGOS, 24.—En la granja "La Ventosilla", del partido de Aranda, donde pasaba unos días de descanso el arzobispo de Burgos, doctor don Manuel Castro y Alonso, sufrió ayer mañana un ataque de uremia. Trasladado inmediatamente a esta capital, el médico de cabecera calificó de bastante gravedad el estado del ilustre enfermo. En vista de ello se ha procedido a administrarle el Santo Viático, que portó desde la iglesia de Santa Agueda hasta el palacio arzobispal el día, acompañado del cabildo y de numerosos burgaleses. Por el palacio desfilaron centenares de personas que dejan tarjeta y firman en los pliegos.

La Tarjeta de Acción Católica

Circular del obispo de Barcelona, en la que recomienda su adquisición

BARCELONA, 24.—El obispo ha publicado una circular, en la que, después de transcribir la del doctor Bilbao sobre la "tarjeta de Acción Católica", recomienda a todos sus diócesanos, "ricos y humildes, sacerdotes, religiosos y seculares, y aun a los mismos niños, que hagan un sacrificio más tomando la "tarjeta de Acción Católica". Concede a todos los que la tomen y oren por las intenciones del Papa cincuenta días de indulgencia.

VITORIA, 24.—El obispo ha publicado una circular relativa a la peregrinación diocesana a Zaragoza, que se celebrará en mayo próximo. "Atacada la fe—dice el prelado—por todos los medios y de todas las maneras, eclipsada o amortiguada en muchos, urge vivificar en las almas, y para ello nada mejor que el contagio espiritual de fe, de esperanza y de caridad que se produce en ellas cuando las cristianas muchedumbres se reúnen, movidas por los mismos sentimientos de piedad, de amor a Jesucristo y a su Santísima Madre. Exhorta a sus diócesanos a sumarse a la peregrinación y a contribuir a la ofrenda que ha de hacerse a la Virgen."

Una vida heroica

Una vida santa

Emoción, interés vivísimo, ejemplaridad, ganancia literaria, todo lo que puede esperarse de la vida de CARLOS DE FOUCAULD, contada por

RENE BAZIN

se ofrece en la emocionante obra

En los fosos del fuerte

que forma el número puesto a la venta por la gran revista

Lecturas para todos

30 céntimos en toda España.

Suscripciones al APARTADO 466. MADRID

Las elecciones en Galicia

El candidato señor Iglesias fué detenido y expulsado de Pontevedra

ACTAS SUSTITUIDAS, AMENAZAS Y AMAÑOS

En Coruña se ha volcado el censo en favor de las izquierdas

En la Junta Central del Censo presentó ayer el candidato por Pontevedra don Emiliano Iglesias un escrito en el que consignaba los siguientes extremos: "Que privado violentamente por la autoridad gubernativa de asistir a las Juntas de escrutinio, deteniéndose en primer lugar y expulsándose del estado de la provincia, no pudo hacer uso del derecho de candidato para atacar la validez de innumerables actas que afectaban por lo menos a la elección de las minorías."

Entre otros extremos señala que en el acta notarial levantada el primer día en la Junta provincial del Censo, que se constituyó para recoger los pliegos de los Ayuntamientos de Golada, Tozón, Rodeiro, Carabía y Lalín, cartería ésta expresa y maliciosamente en poder desde el sábado de un sujeto a las órdenes de los candidatos de centro, consta: "Que en la oficina de Correos no existía pliego alguno; que éstos llegaron poco tiempo después, traídos por un dependiente de un candidato de centro; que los pliegos presentaban evidentes señales de haber sido violados; que entre las actas así traídas había las de otro distrito judicial, el de La Estrada."

Añade el señor Iglesias «que a las ocho de la mañana del jueves, y con el propósito ya mencionado, fué detenido y conducido al Gobierno civil, en donde la presencia del presidente y secretario de la Junta provincial del Censo, de otros candidatos y de varias personas más, entre ellas la pareja de la Guardia civil, y con la asistencia activa del gobernador, fué amenazado con una pistola por el delegado señor Martínez, que había realizado en Lalín, en unión de otros dos, la sustitución de las actas, a fin de que facilitase los medios de obtener el triunfo, por lo menos del señor Portela."

«Que ante el señor Iglesias, aun no habiendo requerido éste al presidente y secretario de la Junta provincial del Censo para que constituyeran una comisión de verificación, que estaba presenciado, después de abrirse varios pliegos y retirarse la mayor parte de las personas, quedando el detenido y la pareja de la Guardia civil, el propio señor Martínez se llevó el saco que contenía las actas, y durante todo el día estuvieron rehaciendo unas y otras, terminando la labor al siguiente, sin que les custodiaran en ella la entrada y salida de público, que se estaba realizando.»

«Que para mejor realizar el amaño, la Junta de escrutinio fué suspendida, varios votos por sugerencia del gobernador civil, y las actas de Lalín escrutadas a las cuatro de la mañana del último día, para realizarlo con toda impunidad. Estas actas afectan a 22.000 votos, y ninguna de ellas era a favor del señor Portela. Las minorías pertenecen a los candidatos del frente anti-revolucionario.»

Pucherazos en Coruña

CORUÑA, 24.—Ayer y hoy continuaron las sesiones de escrutinio, que, debido a que la Junta del Censo no ha hecho sesiones continuas, no terminará hasta altas horas de la madrugada.

Las izquierdas vencen en toda la línea, a fuerza de los pucherazos más escandalosos. Han volcado el censo completo en dos distritos enteros: Negreira y Ordesne, sacando a las derechas 30 a 40.000 votos de mayoría. Algo por el estilo ha ocurrido en el Ayuntamiento de Ribeira, del partido judicial de Noya, llevando 9.000 votos más.

El público que asistía a las sesiones ha quedado escandalizado, mientras los izquierdistas se reían descaradamente. El cambio se hizo el miércoles pasado. Ese día, cuando las izquierdas se dieron cuenta de que la mayor parte de sus candidatos estaban ahogados, al incautarse el Frente Popular del Gobierno civil, el gobernador interino destituyó, entre otros, al jefe de Cartería de La Coruña, que era un elemento de orden, y en su lugar nombró a un cetero izquierdista. Este fué el que efectuó el cambio de actas, haciendo que no llegasen a su debido tiempo las correspondientes a los distritos donde luego se dió el pucherazo.

Una vida heroica

Una vida santa

Emoción, interés vivísimo, ejemplaridad, ganancia literaria, todo lo que puede esperarse de la vida de CARLOS DE FOUCAULD, contada por

RENE BAZIN

se ofrece en la emocionante obra

En los fosos del fuerte

que forma el número puesto a la venta por la gran revista

Lecturas para todos

30 céntimos en toda España.

Suscripciones al APARTADO 466. MADRID

Una vida heroica

Una vida santa

Emoción, interés vivísimo, ejemplaridad, ganancia literaria, todo lo que puede esperarse de la vida de CARLOS DE FOUCAULD, contada por

RENE BAZIN

se ofrece en la emocionante obra

En los fosos del fuerte

que forma el número puesto a la venta por la gran revista

Lecturas para todos

30 céntimos en toda España.

Suscripciones al APARTADO 466. MADRID

Una vida heroica

Una vida santa

Emoción, interés vivísimo, ejemplaridad, ganancia literaria, todo lo que puede esperarse de la vida de CARLOS DE FOUCAULD, contada por

RENE BAZIN

se ofrece en la emocionante obra

En los fosos del fuerte

que forma el número puesto a la venta por la gran revista

Lecturas para todos

30 céntimos en toda España.

Suscripciones al APARTADO 466. MADRID

Una vida heroica

Una vida santa

Emoción, interés vivísimo, ejemplaridad, ganancia literaria, todo lo que puede esperarse de la vida de CARLOS DE FOUCAULD, contada por

RENE BAZIN

se ofrece en la emocionante obra

En los fosos del fuerte

que forma el número puesto a la venta por la gran revista

Lecturas para todos

30 céntimos en toda España.

Suscripciones al APARTADO 466. MADRID

Una vida heroica

Una vida santa

Emoción, interés vivísimo, ejemplaridad, ganancia literaria, todo lo que puede esperarse de la vida de CARLOS DE FOUCAULD, contada por

RENE BAZIN

se ofrece en la emocionante obra

En los fosos del fuerte

que forma el número puesto a la venta por la gran revista

Lecturas para todos

30 céntimos en toda España.

Suscripciones al APARTADO 466. MADRID

Una vida heroica

Una vida santa

Emoción, interés vivísimo, ejemplaridad, ganancia literaria, todo lo que puede esperarse de la vida de CARLOS DE FOUCAULD, contada por

RENE BAZIN

se ofrece en la emocionante obra

En los fosos del fuerte

que forma el número puesto a la venta por la gran revista

Lecturas para todos

30 céntimos en toda España.

Suscripciones al APARTADO 466. MADRID

NUEVO "MOVIMIENTO DE OXFORD"

Veintidós sacerdotes, entre los más distinguidos de la Iglesia Episcopal Protestante, de los Estados Unidos, y siete seglares de categoría, pertenecientes a la misma Congregación, han dirigido un ruidoso llamamiento a sus obispos y demás colegas, a fin de que se unieran con la causa de los "Iglesias" se unan con la de Roma. «El protestantismo en nuestro país», dicen, «ha fracasado ético, cultural, moral y religiosamente». «Es un hecho, agregan, que Roma ha sido el corazón y el centro de la cristiandad desde el tiempo de los Apóstoles; ha llegado el momento para todos los cris-

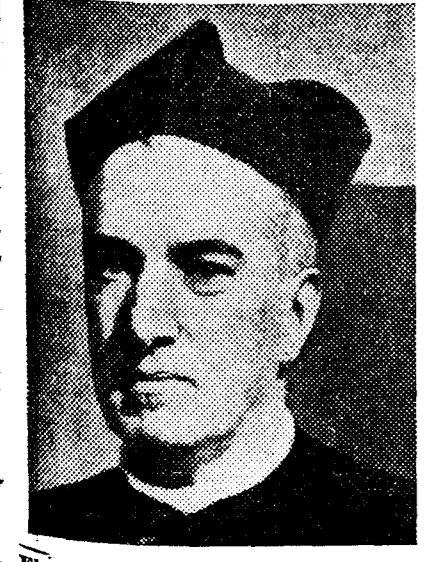

El reverendo doctor Fr. J. J. Joiner, rector de la iglesia de San Clemente, de Filadelfia, presidente del Comité que está tratando de la unión de las iglesias episcopalianas a la Iglesia católica.

Para los que consideran la marcha de los acontecimientos humanos como un movimiento que está destruyendo todo el edificio de la religión, que México sigue el ejemplo de Rusia, en cuanto a la venida de los católicos y se apostata también a los católicos y se apostata el orgullo satánico de Jesucristo y de la Revelación cristiana; que en España... Detengámonos y no desviemos nuestro tema.

Sin embargo, ¿cómo podemos cerrar los ojos a la triste realidad de que los hijos de Dios se ven oprimidos por la guerra, por el odio de raza y de clase, por la tiranía capitalista y la venganza de los proletarios; por un nacionalismo rapaz y por otras calamidades cívicas, características de nuestra edad materialista e irreligiosa; producto de la herejía, del cisma y de la negación de la ética y filosofía cristianas?

VALMASEDA
ROPA DE CASA
5, ESPOZO Y MINA, 5
ALHAJAS
Papeletas del Monte
La Casa que más paga
SAGASTA, 4 COMPRA VENTA
ALCALA, 84
FABRICA MARIA TERESA
CAMASGUZMAN
MADRID
ARENAL, 9

CATARROSOS NO DESESPERAD
¿Habéis probado el
Pectoral COLLAZO
al ortosulfogayacolato potásico?
VED
lo que dicen las celebridades médicas sobre este insuperable medicamento:
"Los accesos de tos disminuyen, sobre todo de noche; la expectoración se hace más fácil, menos abundante, y de purulenta pasa a semipurulenta y aun mucosa. El pulso y la respiración disminuyen de frecuencia. Preconizado en la tuberculosis pulmonar por Schwarz, Rossbach, Schirner y Schoull."
El PECTORAL COLLAZO cura en breves horas toda clase de tos en niños y adultos.
Único eficaz en BRONQUITIS CRÓNICAS Y LA TISIS INCIPIENTE.
Pídelo en las buenas farmacias y en la
FARMACIA COLLAZO
HORTALIZA, 2. Teléfono 22712.

Las manifestaciones del domingo a Barcelona

La jornada del domingo, en la cual coincidían las manifestaciones populares y las fiestas de Carnaval, transcurre pacíficamente en toda España. Las noticias que se reciben de provincias acusan esta impresión de tranquilidad. El ministro de la Gobernación manifestó el domingo por la noche que el día había transcurrido sin incidentes. Agregó que en casi todas las provincias españolas se habían celebrado manifestaciones de carácter político, que no dieron lugar a alteraciones de orden. Dijo cuenta también de la llegada de Ramón González Peña, al que habían ido a recibir extraordinaria cantidad de personas.

Llegada de González Peña
En las primeras horas de la tarde llegó a Tetuán de las Victorias el líder socialista Ramón González Peña, que era esperado en Madrid a las once de la mañana. Representaciones de numerosas entidades obreras y partidos políticos, con un gran gentío, aguardaban a González Peña, que se excusó a hablar desde uno de los balcones del Ayuntamiento de Tetuán de las Victorias.

Seguidamente se organizó una manifestación que acompañó a González Peña hasta la Casa del Pueblo de Madrid, en donde desde uno de los balcones dirigió la marcha. En las manifestaciones que se organizaron para esperar a González Peña hubo otras varias por diferentes puntos de Madrid.

MANIOBRAS NAVALES FRANCESAS

BREST, 24.—El contratorpedero "Jaeger" y seis torpederos han zarpado esta mañana para ir al encuentro de los barcos de la segunda escuadra, que regresan de su crucero por la costa occidental de África.

CAPITALISTAS

O. L. S. A., Orientaciones Legales y Técnicas, S. A., se ofrece un servicio GRATUITO de información sobre colocación y defensa de capitales. Dirección: Lucena Urquijo, Conde de Peñalver, 13.

Companys y los consejeros no llegarán hasta el domingo a Barcelona

El primero habló ayer por "radio" desde Madrid para Cataluña. Se estudia la forma de aplicar la amnistía en determinados casos. Nota de la Lliga sobre su actitud a raíz de lo del 6 de octubre

(Crónica telefónica de nuestro corresponsal)
BARCELONA, 24.—Varios obstáculos dificultan el feliz retorno a la "normalidad" anterior al 6 de octubre en Barcelona. En primer lugar, la ley del 2 de enero. Companys no accede en manera alguna a hacerse cargo del gobierno de Cataluña mientras esté vigente tal ley. De ello se está ocupando activamente estos días el Gobierno de Madrid. Pero resulta más difícil legalizar este que la amnistía. Las diferentes fórmulas que se han pensado no son suficientemente rápidas y legales. Cabría alegar la inconstitucionalidad de la mencionada ley ante el Tribunal de Garantías, el impaciente "front de Esquerra" no permite esperar a que las Cortes deroguen la ley, y el Gobierno, por su parte, no se decide todavía a derogarla por un decreto ley, que en su día las Cortes convinarían. Pero entre los hombres de la Esquerra se da por segura que mañana se reunirá la Diputación permanente de las Cortes para dejar sin efecto la ley de 2 de enero, a fin de que Companys y sus consejeros no sientan escrúpulos ni cortapisas para reintegrarse a los altos cargos del Gobierno de Cataluña. Por lo pronto ha tenido que demorarse hasta el domingo el retorno triunfal a Barcelona de Companys y sus consejeros. En esta semana el Gobierno Aznárez dejará satisfactorio resultado este asunto, y quedará derogada la ley de 2 de enero.

Como se sabe, estos barcos han realizado este crucero para estudiar las posibilidades de protección a las comunicaciones de Francia con sus colonias africanas y de Francia con América del Sur. En breve se celebrarán ejercicios combinados de guerra y ataque entre divisiones navales. Todos los navíos de la segunda escuadra estarán en Brest el 27 de febrero.

Discurso de Companys por "radio"

BARCELONA, 24.—A las nueve y media, desde Unión Radio de Madrid ha hablado a Cataluña el señor Companys. Ha pronunciado un discurso en catalán, muy breve, destacando la emoción que sentía al dirigirse al pueblo catalán rodeado en el estudio de Unión Radio de los consejeros. El pueblo de Cataluña, en la jornada del 16 de febrero, ha convalidado la obra de los consejeros y de Companys y con este motivo los servicios para los ciudadanos catalanes y también a todos los gobernantes españoles y al pueblo democrático español por las muestras de fervor que en su viaje a través de España le ha tributado. En el 6 de octubre Cataluña tomó sobre sí la obra de una república democrática, una república justa y gloriosa. Explica el aplazamiento del retorno a Barcelona hasta el domingo próximo. Dice que quiere ir en un día de fiesta. Hace un llamamiento a la seriedad de todos y pide fidelidad a sus consignas. Que todo el mundo obedezca nuestra voz y ayude a la obra que está realizando al frente del Gobierno de Madrid el ilustre patriota Manuel Aznárez. No debéis crear dificultades al Gobierno. Esta es la consigna en estos momentos. Termina diciendo que el espíritu de fe acompaña a Cataluña. Después del discurso las dos emisoras han ejecutado la «Santa Espina». La «radio» Barcelona había pedido autorización al gobernador general para ejecutar «Els Segadors», pero el gobernador ha querido tener la deferencia de dejar al señor Companys el honor de que sea él quien autorice la ejecución de esta pieza por «radio».

Preparativos del recibimiento

BARCELONA, 24.—El señor Casellas, delegado especial de Orden público, ha dedicado todo el día a preparar los servicios para la llegada de Companys y demás consejeros. Con este motivo, se estudian las contraseras que se darán a los periodistas que concurrirán al acto, contraseras que irán firmadas por el jefe de Orden público. Dice Molea: El gobernador general, señor Molea, ha manifestado a los periodistas que había tranquilidad en toda Cataluña. Lo único que puede decirles es que, de un momento a otro, firmará un decreto con el cese del actual representante de la Generalidad en Madrid y designación de un nuevo representante. Según nuestras noticias, la reunión tuvo por objeto, aparte de los asuntos a tratar semanalmente, ponerse de acuerdo en la forma de aplicar la amnistía. También se trató de un telegrama de la Fiscalía del Supremo, en el cual, como aclaración a la amnistía, dice que sólo están comprendidos en el último decreto-ley los hechos cometidos desde 6 de octubre hasta la fecha en que fué publicada la sombra el perro; pero eso es en años normales. En éste «buscará el brasero».

Estudian la aplicación de la amnistía

BARCELONA, 24.—Esta mañana se reunieron bajo la presidencia del fiscal de esta Audiencia, los abogados fiscales. Según nuestras noticias, la reunión tuvo por objeto, aparte de los asuntos a tratar semanalmente, ponerse de acuerdo en la forma de aplicar la amnistía. También se trató de un telegrama de la Fiscalía del Supremo, en el cual, como aclaración a la amnistía, dice que sólo están comprendidos en el último decreto-ley los hechos cometidos desde 6 de octubre hasta la fecha en que fué publicada la sombra el perro; pero eso es en años normales. En éste «buscará el brasero».

Boletín meteorológico

Estado general.—Han pasado las presiones débiles al interior del continente, han perdido profundidad, pero se extienden desde las islas británicas a Europa Central y el Mediterráneo, mientras se desdoblaba en varios centros. Por Alemania nieve y lueve por Inglaterra, la costa francesa del Atlántico e Italia. Por España lueve moderadamente por el Cantábrico, Galicia y ligeramente por las cuencas del Duero, Ebro, Extremadura y oeste de Andalucía. Soplan los vientos del oeste con bastante fuerza por el golfo de Vizcaya, donde además se registran tormentas.

METEOR

P. L. (San Martín de Trevejo, Cáceres).—¡Conque fuerocieron los almeñeros, los reales y otras plantas ya hace un mes! Como se han adelantado este año.

Nota de la Lliga

BARCELONA, 24.—La Lliga catalana publica una nota, en la que expone la actitud que mantuvo a raíz del movimiento revolucionario del 6 de octubre en Cataluña. A tal efecto reproduce un documento que fué entregado al

Faltan noticias de una expedición científica

Se teme que vayan a la deriva en el mar Arctico

MOSCU, 24.—Después de no haber pasado se carece por completo de noticias de los treinta y cinco miembros de la expedición científica del Instituto Arctico de Leningrado, expedición que dirigían los exploradores señores Segismund y Lun, y que tenía el propósito de explorar la región comprendida entre las islas de Chokolski y de Wikitskiy.

Promesa de la bandera en Ceuta

CEUTA, 24.—Ayer se celebró en los cuarteles el acto de prometer la bandera los reclutas del último llamamiento a filas. Los jefes dirigieron a los reclutas patrióticas alusiones y las tropas fueron obsequiadas a media hora con una comida extraordinaria.

Neerológicos

Ayer falleció en Madrid, confortado con los auxilios espirituales, el excelentísimo señor don Blas Aguilar y Alvarado, redactor que fué de "La Correspondencia de España" hoy. Las once de la mañana, se verificó el traslado del cadáver desde la casa mortuoria, Valverde, 6, al Cementerio Municipal. A su esposa, excelentísima señora doña Rosario de la Jara y Garza, y a demás familiares del finado enviamos la expresión de nuestro sincero pésame. La señora doña Consuelo Tenorio Pendero, viuda de Menéndez, falleció ayer en Madrid. Su cadáver será trasladado hoy a las cuatro de la tarde desde la casa mortuoria, Embajadores, 20, a la Sacramental de San Justo. A los familiares de la finada expresamos nuestra condolencia. En Madrid y provincias se celebrarán diversos sufragios a partir del día de hoy, que serán aplicados por el alma de don Cándido Casaderrey Solá, fallecido ahora hace un año. Por el eterno descanso de don Alfonso Fernández y Menéndez Valdés, de cuyo fallecimiento se cumple el primer aniversario, se celebrarán misas mañana y pasado en Madrid y Guadalajara. Mañana se cumple el primer aniversario del fallecimiento de don Cecilio Gómez Angulo; por su eterno descanso se celebrarán a partir de mañana misas en diversos templos madrileños.

PARA RIEGOS Y ESTIAJES

MOTORES DIESEL JUNKERS. Sin culistas, sin válvulas, émbolos, bombas, fácil manejo, reducido consumo. La fuerza más económica que existe. ZENKER, MADRID.—Mariana Pineda, 5. Existencias de todas las potencias de Madrid.

CHARLAS DEL TIEMPO

Martes 25 febrero 1936
LUNA creciente (cuarto creciente el sábado 29). En Madrid sale a las 8,4 de la mañana y se pone a las 11,1 de la noche.

SOL: En Madrid sale a las 6,57 y se pone a las 6,0; pasa por el meridiano a las 12 h. 28 m. 7 s. Dura el día 11 horas y 3 minutos, o sea, 2 minutos más que ayer. Cada crepusculo, 28 minutos.

PLANETAS: Luceros de la mañana, Mercurio, Venus y Júpiter (a saliente). Luceros de la tarde, Saturno y Marte (a poniente).

Luz cenicienta intensa en la parte en sombra de la luna. Resplandor antisolario a media noche, hacia saliente.

Servicio Meteorológico Español

Lunes 24 de febrero de 1936

ESTACIONES	Temperat.		Día	Noche	Lluvias
	Máxima	Mínima			
La Coruña	10	7	1	1	
Santiago	8	2	11	8	
Pontevedra	9	5	4	7	
Vigo	10	5	7	12	
Orense	8	5	11	13	
Lugo	9	4	11	13	
Oviedo	9	4	11	13	
Santander	9	1	15	8	
Bilbao	9	4	12	9	
Salamanca	9	1	12	9	
San Sebastián	9	6	1	12	
León	9	2	1	12	
Zamora	6	1	03	1	
Palencia	5	0	04	2	
Burgos	6	0	04	2	
Soria	6	1	03	2	
Valadolid	8	1	04	1	
Salamanca	8	1	04	1	
Avila	8	1	04	1	
Segovia	9	1	04	1	
Navacerrada	9	3	05	05	
Ciudad Real	8	3	05	05	
Toledo	8	3	05	05	
Guadalajara	4	1	02	2	
Cuenca	9	3	03	03	
Albacete	8	3	1	03	
Cáceres	9	3	03	03	
Badajoz	11	6	03	2	
Vitoria	6	3	02	2	
Logroño	8	3	02	4	
Pamplona	13	3	2	4	
Huesca	11	5	02	4	
Zaragoza	11	5	02	4	
Gerona	15	6	02	4	
Barcelona	15	6	02	4	
Tarragona	14	8	03	1	
Tortosa	14	8	03	1	
Teruel	17	7	03	1	
Castellón	17	7	03	1	
Valencia	17	7	03	1	
Alicante	18	6	03	1	
Murcia	18	6	03	1	
Sevilla	15	8	03	1	
Córdoba	14	6	03	1	
Jáen	9	4	03	1	
Baeza	16	2	03	1	
Granada	12	8	03	1	
Huelva	14	11	02	02	
Alicurias	16	9	02	02	
Málaga	17	10	02	02	
Almería	16	7	02	02	
Mahón	14	7	01	01	
S. C. de Tenerife	20	15	01	01	
Tetuán	15	11	01	01	
Melilla	15	11	01	01	
Extranjero					
Berlin	3	1	1	1	
Roma	7	7	1	1	
Londres	7	2	04	01	
París	8	2	04	01	

MANCHAS DEL SOL

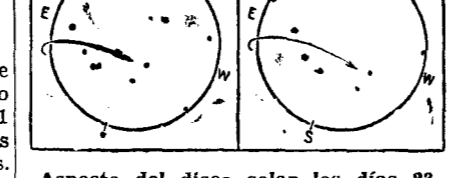

Aspecto del disco solar los días 23 y 24 de febrero de 1936 a mediodía. Sigue el disco poblado de multitud de grupos, todos de tamaño mediano. De anteaño a ayer, salvo la traslación debida a la rotación solar indicada por la flecha, no ha ocurrido más cambio que la desaparición de una mancha por la derecha y la aparición de otra por la izquierda.

(Datos proporcionados por el señor Guillón, del Observatorio Astronómico de Madrid.)

Al fin...

Al fin se han alejado de nosotros las borrascas y ha llegado, en cambio, la zona de presiones altas del Atlántico. Claro es que la consecuencia inmediata ha sido el tiritón, porque ese aire «galleguito» que se cueca por la Península es «muy fino y sutil». Menos mal que no lo es tanto como ese otro Nordeste que en Madrid tiene fama de «matar un hombre y no apagar un candil».

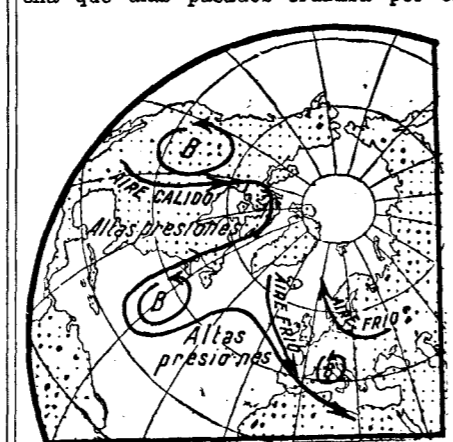

Porque ha desaparecido la gran mancha que días pasados cruzaba por el

centro del disco solar, exclamarán los «solísticos»: ¿se dice así?, y puede ser que tengan razón. Nosotros, en cambio, recordaremos, muy presunidos, que aseguramos que aquí no nos haríamos hasta que cesase la ola de frío en Norteamérica. Y como ha cesado... Inmediata consecuencia también de este tiritón han sido las nevadas que han padecido en Soria, en Segovia y en la Sierra—y eche usted «eses»—de Guadarrama. Y hay que suponer que todas las cordilleras se habrán cubierto más o menos de un manto blanco. Las crecidas han cesado. El deshielo de los pasados días—que era uno de los factores de ellas—ha quedado en suspenso. Los esquiadores estarán muy alegres. Ya les dijimos en otra «Charla» que la nieve ha empezado en otros años con gran retraso. Que no había, pues, que esperar éste. Lectores: «En febrero—dicen que—

¿Sufre usted del Estómago e Intestinos?

SERVETINAL GUMMÁ

Curación radical del DOLOR, ACIDEZ, PESO, ARDOR, MALAS DIGESTIONES, ULCERA, VOMITOS BILIOSOS, DE SANGRE, COLITIS, ESTREÑIMIENTO, DIARREA, MAREOS, etc., etc., siendo, por lo tanto, un poderoso regenerador de las paredes del ESTOMAGO e INTESTINOS

LA GRATITUD DE UN ENFERMO CURADO CONSTITUYE LA MEJOR GARANTIA PARA UN PRODUCTO
A continuación copiamos la atenta carta que nos remite DON CONCESO CANAL (PELUQUERO), residente en CISTIerna (LEON). La dirección es suficiente

Cistierna, 15 noviembre de 1935.
Señor don A. Gummá, BARCELONA.
Muy señor mío: Llevaba varios años padeciendo del estómago, con intensos dolores y ardores, hasta el extremo de creer que tenía una úlcera, pues no podía tomar ninguna clase de alimento, ni sólido ni líquido, que no fuera seguidamente expulsado, quedando sin fuerzas y completamente extenuado.
Siguiendo la recomendación del practicante don Pablo Ramos, compré un frasco de SERVETINAL, y desde la segunda cucharada desaparecieron los dolores y ardores y toda clase de molestias, haciendo las digestiones normalmente. Seguí tomando su producto hasta mi completa curación.
Por consiguiente, le remito la presente con el único objeto de darle las gracias por los excelentes resultados obtenidos con su específico, añadiendo que tendrá usted en mí un ferviente propagandista.
Sin otro particular, y autorizándole para que haga de esta carta el uso que crea conveniente, atentamente le saluda su affmo. s. s., q. e. s. m.
Firmado: CONCESO CANAL.

IMPORTANTE: Los "LABORATORIOS GUMMA" ante la imposibilidad de dirigirse a las numerosas personas que les han favorecido con su certificado de curación o carta, aprovechan la extensa difusión de este periódico para testimoniar a todas ellas el más sincero agradecimiento por su atención.

Exigir el legítimo SERVETINAL y no admitir sustituciones interesadas de escaso o nulo resultado. De venta, 5,70 ptas. (timbre incluido), en todas las farmacias y en GAYOSO, Arenal, 2; FARMACIA DEL GLOBO, Plaza Antón Martín; FELIX BORRELL, Puerta del Sol, 5; R. COMPANYY, Puerta del Sol, 14. MADRID.

CURACION RADICAL DEL
BRUSTER Reuma, Gota, Lumbago, Artritis, Diarrea, Neuralgias y toda clase de dolores nerviosos.
Moderno tratamiento que logra en poco tiempo, sin perjudicar en nada al organismo, disolver con rapidez el ácido úrico, eliminándolo por la orina, devolviendo la salud al enfermo en una normal circulación, limpieza y pureza de la sangre.
Precio: Ptas. 5,65 (timbre incluido).
Pídale folleto a Laboratorio Gummá, Narciso Oller, 6, Barcelona.
De venta en MADRID: GAYOSO, Arenal, 2; FARMACIA DEL GLOBO, Plaza Antón Martín; FELIX BORRELL, Puerta del Sol, 5; R. Company, Puerta del Sol, 14.

CINEMATOGRAFOS Y TEATROS A JEREZ

PELICULAS NUEVAS

ADRID-PARIS.—"No-bleza obliga"

Se anuncia en esta producción cómica la presentación de Charles Laughton, quien se califica de terrible competidor de Charlot. Sin dejar de ser un celente actor cómico, no corre parejas, ni mucho menos, con Charlie Chaplin. Y conste que Charles no tiende a imitar a su competidor.

El argumento del "film" es interesante. La escena se sitúa en los albores del siglo XX, cuando nacia a la civilización europea la Norteamérica moderna. Un aristócrata inglés se juega a su vida de cámara en una partida de póker. El criado—austeridad y confianza marcadas en la tradición de sus antecesores, también ayuda de cámara—ene a parar a manos de unos graneros norteamericanos que se encuentran de paso en París. La señora ha simulado ya, aunque con los resabios de nueva rita, la civilización europea. Pero el marido, para quien la elegancia parisina en el vestir es un suplicio, se le atraganta todo ese refinamiento y buenos modales. Al ayuda de cámara cumple "epilurar" a su nuevo señor. Unos pernacales obligan a los nuevos ricos a presentar allí en sus estancias al ayuda de cámara como invitado y a considerarlo como huésped de honor. La película termina sacudiendo el criado, tras una violenta lucha terrior, toda la tradición de servidumbre que sobre él pesaba. Al lado de la ujer a quien quiere, será feliz en Norteamérica, dueño de un restaurant que solo esfuerzo de la feliz pareja cuenta con numerosa y distinguida clientela. El "film" es ameno y divertido. Hay pasajes de excelente comicidad, en los que no se relaja con excentricidades ni afonadas la finura del tono humorístico. Registramos asimismo ironías acerbadas de selecto corte jocoso.

En lo moral la corrección es exquisita. Y para que nada falte, la interrelación es inmejorable.

Por añadidura, es completamente moral en todos sus pormenores. Para reír un rato es procedimiento eficaz.

J. O. T.

PALACIO DE LA PRENSA: "Carne de escándalo"

Se fundamenta en la ética profesional del director de un periódico que, periodista ante todo, supeiditico, la obligación de dar una noticia la honra y la fama de cualquier ciudadano.

Con este procedimiento es obvio añadir un vibrante y su vida y sus éxitos periodísticos de lágrimas y dolores sobre los que cimienta su fama y sus riquezas. Nada tendríamos que oponer al fondo del asunto si no fuera porque en alguna frase parece concretarse que esa es la vida de los periódicos y la psicología del periodista en general. Como caso morboso y de excepción puede aceptarse, pero no en el terreno de una generalidad, muy lejos de la mayoría de los casos y de la verdad, por consiguiente.

Excesivamente ingenua en ciertos episodios, especialmente en cuanto tiene de trama política, cae, en ocasiones, en candidas puerilidades. Salvo excesivas expansiones amorosas nada hay que ofenda en el aspecto moral.

J. O. T.

GACETILLAS TEATRALES

Calderón. "Paloma Moreno"

Jueves noche presentación de la compañía lírica titulada de la zarzuela "Paloma Moreno", libro de Serrano Anguita y Tellaache. Música del insigne maestro Moreno Torroba, que fué estrenada con clamoroso éxito en el Gran Teatro Colón, de Buenos Aires, en la reciente gira artística de este ilustre compositor madrileño.

COMICO. CARMEN DIAZ, VEA "DUEÑA Y SEÑORA"

Todo Madrid proclama el éxito de "Nuestra Natacha" de Carmen Díaz. En el teatro Colón, Vea "Nuestra Natacha". TEATRO VICTORIA.

Eslava

Tarde y noche todos los días el exitoso ciclo de películas "Yo quiero". Dos horas en continua carcajada.

Mil pesetas!!!

Regalará Salviella, protagonista de la graciosísima obra de Arrichens "Yo quiero", con motivo de la presentación de "Nuestra Natacha" en el teatro Eslava el viernes 28. Se despacha en contaduría.

Madriñenas!!! Madriñenas!!! "La Cibele"

El éxito más grandioso de estos últimos años. Butaca, 5 pesetas.

Lara

Mañana, por estar comprometido el local de noche, se darán excepcionalmente, a las 4 y a las 6,30, dos representaciones extraordinarias de "Nuestra Natacha".

Stan Laurel y Oliver Hardy en BARCELONA

Mañana, por estar comprometido el local de noche, se darán excepcionalmente, a las 4 y a las 6,30, dos representaciones extraordinarias de "Nuestra Natacha".

Chevalier llenó Barceló ayer

obteniendo un éxito cómico apoteósico. Se despacha un día antes sin aumento.

Cartelera de espectáculos

TEATROS

ALCAZAR.—(Compañía Paulina Singerman) 6,45: "Una chica ultramoderna"; 10,45: "Mademoiselle". Dos éxitos formidables.

CALDERÓN.—Jueves 27, presentación de la compañía lírica titulada "Paloma Moreno" (libro de Serrano Anguita y Tellaache, música de Moreno Torroba).

CIRCO DE PRICE.—Gran torneo de "catch-as-catch-can", 10,45: Bukovac-Hetviny, Ding Pierlot, Gardiazabal-Gomis. Clamoroso éxito. General, dos pesetas. Obtiene su entrada en tiempo.

COLISEUM.—6,45 y 10,45. Éxito de la opereta-revista "Ki-ki" (insuperable creación de Celia Gámez). Última semana.

COMEDIA.—6,30 (butaca, cinco pesetas): "¿Qué solo me dejas?" (delirante éxito de risa); 10,30 (popular, tres pesetas butaca): "¿Qué solo me dejas?" (1-2-36).

COMICO.—(Carmen Díaz) 6,30 y 10,45: "Dueña y señora". Gran éxito. (1-2-36).

CHUECA.—(Compañía Luis Calvo) 6,45: "Los de Aragón"; "Los clavetes"; "La Dolores"; 10,30: "Los clavetes"; "La Dolores". Butacas, desde dos pesetas.

ESLAVA.—(Aurora Redondo-Valeriano León) 6,45 y 10,45: "Yo quiero" (dos horas en continua carcajada). (15-136).

ESTANOL.—(Enrique Borrás-Ricardo Calvo) 6,30: "Oleto" (el moro de Venecia); 10,30 (popular, 3 pesetas butaca): "El zapatero y el rey". (23-2-36).

FONTALBA.—(Compañía maestro Guerrero) 6,30 y 10,30: "La Cibele" (gran éxito); butaca, 5 pesetas. (23-2-36).

LARA.—6,30 y 10,30: "Hierro y orgullo" (gran éxito). (23-2-36).

MARIA ISABEL.—6,30 y 10,45: "La plasmatoria", 130 representaciones; butaca, 3 y 1 peseta. (19-2-36).

VICTORIO.—(Enrique Borrás-Ricardo Calvo) 6,30 y 10,30: "Nuestra Natacha" (el éxito que todo Madrid proclama).

EXPOSICION DE LA CONSTRUCCION

CARRERA SAN JERÓNIMO, 32. Entrada gratis.

CINES

ACTUALIDADES.—11 mañana a 1:30 madrugada, continua; butaca, 1,50; Revista femenina. (15-136).

AVENIDA.—4, 6,30 y 10,30: "Dos y una" (documental, en español, "Los bebés actuales", sinfonia en colores de Walt Disney, "El Japón industrial" (documental). Eclair Journal, actualidades nacionales y mundiales, con la llegada a Madrid del aviador cubano señor Menéndez y del señor Company. Barcelona: Partido de fútbol internacional entre Alemania y España.

AVENIDA.—4, 6,30 y 10,30: "Dos y una" (documental, en español, "Los bebés actuales", sinfonia en colores de Walt Disney, "El Japón industrial" (documental). Eclair Journal, actualidades nacionales y mundiales, con la llegada a Madrid del aviador cubano señor Menéndez y del señor Company. Barcelona: Partido de fútbol internacional entre Alemania y España.

AVENIDA.—4, 6,30 y 10,30: "Dos y una" (documental, en español, "Los bebés actuales", sinfonia en colores de Walt Disney, "El Japón industrial" (documental). Eclair Journal, actualidades nacionales y mundiales, con la llegada a Madrid del aviador cubano señor Menéndez y del señor Company. Barcelona: Partido de fútbol internacional entre Alemania y España.

AVENIDA.—4, 6,30 y 10,30: "Dos y una" (documental, en español, "Los bebés actuales", sinfonia en colores de Walt Disney, "El Japón industrial" (documental). Eclair Journal, actualidades nacionales y mundiales, con la llegada a Madrid del aviador cubano señor Menéndez y del señor Company. Barcelona: Partido de fútbol internacional entre Alemania y España.

AVENIDA.—4, 6,30 y 10,30: "Dos y una" (documental, en español, "Los bebés actuales", sinfonia en colores de Walt Disney, "El Japón industrial" (documental). Eclair Journal, actualidades nacionales y mundiales, con la llegada a Madrid del aviador cubano señor Menéndez y del señor Company. Barcelona: Partido de fútbol internacional entre Alemania y España.

AVENIDA.—4, 6,30 y 10,30: "Dos y una" (documental, en español, "Los bebés actuales", sinfonia en colores de Walt Disney, "El Japón industrial" (documental). Eclair Journal, actualidades nacionales y mundiales, con la llegada a Madrid del aviador cubano señor Menéndez y del señor Company. Barcelona: Partido de fútbol internacional entre Alemania y España.

AVENIDA.—4, 6,30 y 10,30: "Dos y una" (documental, en español, "Los bebés actuales", sinfonia en colores de Walt Disney, "El Japón industrial" (documental). Eclair Journal, actualidades nacionales y mundiales, con la llegada a Madrid del aviador cubano señor Menéndez y del señor Company. Barcelona: Partido de fútbol internacional entre Alemania y España.

AVENIDA.—4, 6,30 y 10,30: "Dos y una" (documental, en español, "Los bebés actuales", sinfonia en colores de Walt Disney, "El Japón industrial" (documental). Eclair Journal, actualidades nacionales y mundiales, con la llegada a Madrid del aviador cubano señor Menéndez y del señor Company. Barcelona: Partido de fútbol internacional entre Alemania y España.

AVENIDA.—4, 6,30 y 10,30: "Dos y una" (documental, en español, "Los bebés actuales", sinfonia en colores de Walt Disney, "El Japón industrial" (documental). Eclair Journal, actualidades nacionales y mundiales, con la llegada a Madrid del aviador cubano señor Menéndez y del señor Company. Barcelona: Partido de fútbol internacional entre Alemania y España.

AVENIDA.—4, 6,30 y 10,30: "Dos y una" (documental, en español, "Los bebés actuales", sinfonia en colores de Walt Disney, "El Japón industrial" (documental). Eclair Journal, actualidades nacionales y mundiales, con la llegada a Madrid del aviador cubano señor Menéndez y del señor Company. Barcelona: Partido de fútbol internacional entre Alemania y España.

AVENIDA.—4, 6,30 y 10,30: "Dos y una" (documental, en español, "Los bebés actuales", sinfonia en colores de Walt Disney, "El Japón industrial" (documental). Eclair Journal, actualidades nacionales y mundiales, con la llegada a Madrid del aviador cubano señor Menéndez y del señor Company. Barcelona: Partido de fútbol internacional entre Alemania y España.

AVENIDA.—4, 6,30 y 10,30: "Dos y una" (documental, en español, "Los bebés actuales", sinfonia en colores de Walt Disney, "El Japón industrial" (documental). Eclair Journal, actualidades nacionales y mundiales, con la llegada a Madrid del aviador cubano señor Menéndez y del señor Company. Barcelona: Partido de fútbol internacional entre Alemania y España.

AVENIDA.—4, 6,30 y 10,30: "Dos y una" (documental, en español, "Los bebés actuales", sinfonia en colores de Walt Disney, "El Japón industrial" (documental). Eclair Journal, actualidades nacionales y mundiales, con la llegada a Madrid del aviador cubano señor Menéndez y del señor Company. Barcelona: Partido de fútbol internacional entre Alemania y España.

AVENIDA.—4, 6,30 y 10,30: "Dos y una" (documental, en español, "Los bebés actuales", sinfonia en colores de Walt Disney, "El Japón industrial" (documental). Eclair Journal, actualidades nacionales y mundiales, con la llegada a Madrid del aviador cubano señor Menéndez y del señor Company. Barcelona: Partido de fútbol internacional entre Alemania y España.

AVENIDA.—4, 6,30 y 10,30: "Dos y una" (documental, en español, "Los bebés actuales", sinfonia en colores de Walt Disney, "El Japón industrial" (documental). Eclair Journal, actualidades nacionales y mundiales, con la llegada a Madrid del aviador cubano señor Menéndez y del señor Company. Barcelona: Partido de fútbol internacional entre Alemania y España.

AVENIDA.—4, 6,30 y 10,30: "Dos y una" (documental, en español, "Los bebés actuales", sinfonia en colores de Walt Disney, "El Japón industrial" (documental). Eclair Journal, actualidades nacionales y mundiales, con la llegada a Madrid del aviador cubano señor Menéndez y del señor Company. Barcelona: Partido de fútbol internacional entre Alemania y España.

AVENIDA.—4, 6,30 y 10,30: "Dos y una" (documental, en español, "Los bebés actuales", sinfonia en colores de Walt Disney, "El Japón industrial" (documental). Eclair Journal, actualidades nacionales y mundiales, con la llegada a Madrid del aviador cubano señor Menéndez y del señor Company. Barcelona: Partido de fútbol internacional entre Alemania y España.

AVENIDA.—4, 6,30 y 10,30: "Dos y una" (documental, en español, "Los bebés actuales", sinfonia en colores de Walt Disney, "El Japón industrial" (documental). Eclair Journal, actualidades nacionales y mundiales, con la llegada a Madrid del aviador cubano señor Menéndez y del señor Company. Barcelona: Partido de fútbol internacional entre Alemania y España.

AVENIDA.—4, 6,30 y 10,30: "Dos y una" (documental, en español, "Los bebés actuales", sinfonia en colores de Walt Disney, "El Japón industrial" (documental). Eclair Journal, actualidades nacionales y mundiales, con la llegada a Madrid del aviador cubano señor Menéndez y del señor Company. Barcelona: Partido de fútbol internacional entre Alemania y España.

AVENIDA.—4, 6,30 y 10,30: "Dos y una" (documental, en español, "Los bebés actuales", sinfonia en colores de Walt Disney, "El Japón industrial" (documental). Eclair Journal, actualidades nacionales y mundiales, con la llegada a Madrid del aviador cubano señor Menéndez y del señor Company. Barcelona: Partido de fútbol internacional entre Alemania y España.

AVENIDA.—4, 6,30 y 10,30: "Dos y una" (documental, en español, "Los bebés actuales", sinfonia en colores de Walt Disney, "El Japón industrial" (documental). Eclair Journal, actualidades nacionales y mundiales, con la llegada a Madrid del aviador cubano señor Menéndez y del señor Company. Barcelona: Partido de fútbol internacional entre Alemania y España.

AVENIDA.—4, 6,30 y 10,30: "Dos y una" (documental, en español, "Los bebés actuales", sinfonia en colores de Walt Disney, "El Japón industrial" (documental). Eclair Journal, actualidades nacionales y mundiales, con la llegada a Madrid del aviador cubano señor Menéndez y del señor Company. Barcelona: Partido de fútbol internacional entre Alemania y España.

AVENIDA.—4, 6,30 y 10,30: "Dos y una" (documental, en español, "Los bebés actuales", sinfonia en colores de Walt Disney, "El Japón industrial" (documental). Eclair Journal, actualidades nacionales y mundiales, con la llegada a Madrid del aviador cubano señor Menéndez y del señor Company. Barcelona: Partido de fútbol internacional entre Alemania y España.

AVENIDA.—4, 6,30 y 10,30: "Dos y una" (documental, en español, "Los bebés actuales", sinfonia en colores de Walt Disney, "El Japón industrial" (documental). Eclair Journal, actualidades nacionales y mundiales, con la llegada a Madrid del aviador cubano señor Menéndez y del señor Company. Barcelona: Partido de fútbol internacional entre Alemania y España.

AVENIDA.—4, 6,30 y 10,30: "Dos y una" (documental, en español, "Los bebés actuales", sinfonia en colores de Walt Disney, "El Japón industrial" (documental). Eclair Journal, actualidades nacionales y mundiales, con la llegada a Madrid del aviador cubano señor Menéndez y del señor Company. Barcelona: Partido de fútbol internacional entre Alemania y España.

AVENIDA.—4, 6,30 y 10,30: "Dos y una" (documental, en español, "Los bebés actuales", sinfonia en colores de Walt Disney, "El Japón industrial" (documental). Eclair Journal, actualidades nacionales y mundiales, con la llegada a Madrid del aviador cubano señor Menéndez y del señor Company. Barcelona: Partido de fútbol internacional entre Alemania y España.

AVENIDA.—4, 6,30 y 10,30: "Dos y una" (documental, en español, "Los bebés actuales", sinfonia en colores de Walt Disney, "El Japón industrial" (documental). Eclair Journal, actualidades nacionales y mundiales, con la llegada a Madrid del aviador cubano señor Menéndez y del señor Company. Barcelona: Partido de fútbol internacional entre Alemania y España.

AVENIDA.—4, 6,30 y 10,30: "Dos y una" (documental, en español, "Los bebés actuales", sinfonia en colores de Walt Disney, "El Japón industrial" (documental). Eclair Journal, actualidades nacionales y mundiales, con la llegada a Madrid del aviador cubano señor Menéndez y del señor Company. Barcelona: Partido de fútbol internacional entre Alemania y España.

AVENIDA.—4, 6,30 y 10,30: "Dos y una" (documental, en español, "Los bebés actuales", sinfonia en colores de Walt Disney, "El Japón industrial" (documental). Eclair Journal, actualidades nacionales y mundiales, con la llegada a Madrid del aviador cubano señor Menéndez y del señor Company. Barcelona: Partido de fútbol internacional entre Alemania y España.

AVENIDA.—4, 6,30 y 10,30: "Dos y una" (documental, en español, "Los bebés actuales", sinfonia en colores de Walt Disney, "El Japón industrial" (documental). Eclair Journal, actualidades nacionales y mundiales, con la llegada a Madrid del aviador cubano señor Menéndez y del señor Company. Barcelona: Partido de fútbol internacional entre Alemania y España.

AVENIDA.—4, 6,30 y 10,30: "Dos y una" (documental, en español, "Los bebés actuales", sinfonia en colores de Walt Disney, "El Japón industrial" (documental). Eclair Journal, actualidades nacionales y mundiales, con la llegada a Madrid del aviador cubano señor Menéndez y del señor Company. Barcelona: Partido de fútbol internacional entre Alemania y España.

AVENIDA.—4, 6,30 y 10,30: "Dos y una" (documental, en español, "Los bebés actuales", sinfonia en colores de Walt Disney, "El Japón industrial" (documental). Eclair Journal, actualidades nacionales y mundiales, con la llegada a Madrid del aviador cubano señor Menéndez y del señor Company. Barcelona: Partido de fútbol internacional entre Alemania y España.

AVENIDA.—4, 6,30 y 10,30: "Dos y una" (documental, en español, "Los bebés actuales", sinfonia en colores de Walt Disney, "El Japón industrial" (documental). Eclair Journal, actualidades nacionales y mundiales, con la llegada a Madrid del aviador cubano señor Menéndez y del señor Company. Barcelona: Partido de fútbol internacional entre Alemania y España.

AVENIDA.—4, 6,30 y 10,30: "Dos y una" (documental, en español, "Los bebés actuales", sinfonia en colores de Walt Disney, "El Japón industrial" (documental). Eclair Journal, actualidades nacionales y mundiales, con la llegada a Madrid del aviador cubano señor Menéndez y del señor Company. Barcelona: Partido de fútbol internacional entre Alemania y España.

AVENIDA.—4, 6,30 y 10,30: "Dos y una" (documental, en español, "Los bebés actuales", sinfonia en colores de Walt Disney, "El Japón industrial" (documental). Eclair Journal, actualidades nacionales y mundiales, con la llegada a Madrid del aviador cubano señor Menéndez y del señor Company. Barcelona: Partido de fútbol internacional entre Alemania y España.

AVENIDA.—4, 6,30 y 10,30: "Dos y una" (documental, en español, "Los bebés actuales", sinfonia en colores de Walt Disney, "El Japón industrial" (documental). Eclair Journal, actualidades nacionales y mundiales, con la llegada a Madrid del aviador cubano señor Menéndez y del señor Company. Barcelona: Partido de fútbol internacional entre Alemania y España.

AVENIDA.—4, 6,30 y 10,30: "Dos y una" (documental, en español, "Los bebés actuales", sinfonia en colores de Walt Disney, "El Japón industrial" (documental). Eclair Journal, actualidades nacionales y mundiales, con la llegada a Madrid del aviador cubano señor Menéndez y del señor Company. Barcelona: Partido de fútbol internacional entre Alemania y España.

AVENIDA.—4, 6,30 y 10,30: "Dos y una" (documental, en español, "Los bebés actuales", sinfonia en colores de Walt Disney, "El Japón industrial" (documental). Eclair Journal, actualidades nacionales y mundiales, con la llegada a Madrid del aviador cubano señor Menéndez y del señor Company. Barcelona: Partido de fútbol internacional entre Alemania y España.

AVENIDA.—4, 6,30 y 10,30: "Dos y una" (documental, en español, "Los bebés actuales", sinfonia en colores de Walt Disney, "El Japón industrial" (documental). Eclair Journal, actualidades nacionales y mundiales, con la llegada a Madrid del aviador cubano señor Menéndez y del señor Company. Barcelona: Partido de fútbol internacional entre Alemania y España.

AVENIDA.—4, 6,30 y 10,30: "Dos y una" (documental, en español, "Los bebés actuales", sinfonia en colores de Walt Disney, "El Japón industrial" (documental). Eclair Journal, actualidades nacionales y mundiales, con la llegada a Madrid del aviador cubano señor Menéndez y del señor Company. Barcelona: Partido de fútbol internacional entre Alemania y España.

AVENIDA.—4, 6,30 y 10,30: "Dos y una" (documental, en español, "Los bebés actuales", sinfonia en colores de Walt Disney, "El Japón industrial" (documental). Eclair Journal, actualidades nacionales y mundiales, con la llegada a Madrid del aviador cubano señor Menéndez y del señor Company. Barcelona: Partido de fútbol internacional entre Alemania y España.

AVENIDA.—4, 6,30 y 10,30: "Dos y una" (documental, en español, "Los bebés actuales", sinfonia en colores de Walt Disney, "El Japón industrial" (documental). Eclair Journal, actualidades nacionales y mundiales, con la llegada a Madrid del aviador cubano señor Menéndez y del señor Company. Barcelona: Partido de fútbol internacional entre Alemania y España.

AVENIDA.—4, 6,30 y 10,30: "Dos y una" (documental, en español, "Los bebés actuales", sinfonia en colores de Walt Disney, "El Japón industrial" (documental). Eclair Journal, actualidades nacionales y mundiales, con la llegada a Madrid del aviador cubano señor Menéndez y del señor Company. Barcelona: Partido de fútbol internacional entre Alemania y España.

AVENIDA.—4, 6,30 y 10,30: "Dos y una" (documental, en español, "Los bebés actuales", sinfonia en colores de Walt Disney, "El Japón industrial" (documental). Eclair Journal, actualidades nacionales y mundiales, con la llegada a Madrid del aviador cubano señor Menéndez y del señor Company. Barcelona: Partido de fútbol internacional entre Alemania y España.

AVENIDA.—4, 6,30 y 10,30: "Dos y una" (documental, en español, "Los bebés actuales", sinfonia en colores de Walt Disney, "El Japón industrial" (documental). Eclair Journal, actualidades nacionales y mundiales, con la llegada a Madrid del aviador cubano señor Menéndez y del señor Company. Barcelona: Partido de fútbol internacional entre Alemania y España.

AVENIDA.—4, 6,30 y 10,30: "Dos y una" (documental, en español, "Los bebés actuales", sinfonia en colores de Walt Disney, "El Japón industrial" (documental). Eclair Journal, actualidades nacionales y mundiales, con la llegada a Madrid del aviador cubano señor Menéndez y del señor Company. Barcelona: Partido de fútbol internacional entre Alemania y España.

AVENIDA.—4, 6,30 y 10,30: "Dos y una" (documental, en español, "Los bebés actuales", sinfonia en colores de Walt Disney, "El Japón industrial" (documental). Eclair Journal, actualidades nacionales y mundiales, con la llegada a Madrid del aviador cubano señor Menéndez y del señor Company. Barcelona: Partido de fútbol internacional entre Alemania y España.

AVENIDA.—4, 6,30 y 10,30: "Dos y una" (documental, en español, "Los bebés actuales", sinfonia en colores de Walt Disney, "El Japón industrial" (documental). Eclair Journal, actualidades nacionales y mundiales, con la llegada a Madrid del aviador cubano señor Menéndez y del señor Company. Barcelona: Partido de fútbol internacional entre Alemania y España.

AVENIDA.—4, 6,30 y 10,30: "Dos y una" (documental, en español, "Los bebés actuales", sinfonia en colores de Walt Disney, "El Japón industrial" (documental). Eclair Journal, actualidades nacionales y mundiales, con la llegada a Madrid del aviador cubano señor Menéndez y del señor Company. Barcelona: Partido de fútbol internacional entre Alemania y España.

AVENIDA.—4, 6,30 y 10,30: "Dos y una" (documental, en español, "Los bebés actuales", sinfonia en colores de Walt Disney, "El Japón industrial" (documental). Eclair Journal, actualidades nacionales y mundiales, con la llegada a Madrid del aviador cubano señor Menéndez y del señor Company. Barcelona: Partido de fútbol internacional entre Alemania y España.

AVENIDA.—4, 6,30 y 10,30: "Dos y una" (documental, en español, "Los bebés actuales", sinfonia en colores de Walt Disney, "El Japón industrial" (documental). Eclair Journal, actualidades nacionales y mundiales, con la llegada a Madrid del aviador cubano señor Menéndez y del señor Company. Barcelona: Partido de fútbol internacional entre Alemania y España.

AVENIDA.—4, 6,30 y 10,30: "Dos y una" (documental, en español, "Los bebés actuales", sinfonia en colores de Walt Disney, "El Japón industrial" (documental). Eclair Journal, actualidades nacionales y mundiales, con la llegada a Madrid del aviador cubano señor Menéndez y del señor Company. Barcelona: Partido de fútbol internacional entre Alemania y España.

AVENIDA.—4, 6,30 y 10,30: "Dos y una" (documental, en español, "Los bebés actuales", sinfonia en colores de Walt Disney, "El Japón industrial" (documental). Eclair Journal, actualidades nacionales y mundiales, con la llegada a Madrid del aviador cubano señor Menéndez y del señor Company. Barcelona: Partido de fútbol internacional entre Alemania y España.

AVENIDA.—4, 6,30 y 10,30: "Dos y una" (documental, en español, "Los bebés actuales", sinfonia en colores de Walt Disney, "El Japón industrial" (documental). Eclair Journal, actualidades nacionales y mundiales, con la llegada a Madrid del aviador cubano señor Menéndez y del señor Company. Barcelona: Partido de fútbol internacional entre Alemania y España.

AVENIDA.—4, 6,30 y 10,30: "Dos y una" (documental, en español, "Los bebés actuales", sinfonia en colores de Walt Disney, "El Japón industrial" (documental). Eclair Journal, actualidades nacionales y mundiales, con la llegada a Madrid del aviador cubano señor Menéndez y del señor Company. Barcelona: Partido de fútbol internacional entre Alemania y España.

AVENIDA.—4, 6,30 y 10,30: "Dos y una" (documental, en español, "Los bebés actuales", sinfonia en colores de Walt Disney, "El Japón industrial" (documental). Eclair Journal, actualidades nacionales y mundiales, con la llegada a Madrid del aviador cubano señor Menéndez y del señor Company. Barcelona: Partido de fútbol internacional entre Alemania y España.

AVENIDA.—4, 6,30 y 10,30: "Dos y una" (documental, en español, "Los bebés actuales", sinfonia en colores de Walt Disney, "El Japón industrial" (documental). Eclair Journal, actualidades nacionales y mundiales, con la llegada a Madrid del aviador cubano señor Menéndez y del señor Company. Barcelona: Partido de fútbol internacional entre Alemania y España.

AVENIDA.—4, 6,30 y 10,30: "Dos y una" (documental, en español, "Los bebés actuales", sinfonia en colores de Walt Disney, "El Japón industrial" (documental). Eclair Journal, actualidades nacionales y mundiales, con la llegada a Madrid del aviador cubano señor Menéndez y del señor Company. Barcelona: Partido de fútbol internacional entre Alemania y España.

AVENIDA.—4, 6,30 y 10,30: "Dos y una" (documental, en español, "Los bebés actuales", sinfonia en colores de Walt Disney, "El Japón industrial" (documental). Eclair Journal, actualidades nacionales y mundiales, con la llegada a Madrid del aviador cubano señor Menéndez y del señor Company. Barcelona: Partido de fútbol internacional entre Alemania y España.

AVENIDA.—4, 6,30 y 10,30: "Dos y una" (documental, en español, "Los bebés actuales", sinfonia en colores de Walt Disney, "El Japón industrial" (documental). Eclair Journal, actualidades nacionales y mundiales, con la llegada a Madrid del aviador cubano señor Menéndez y del señor Company. Barcelona: Partido de fútbol internacional entre Alemania y España.

AVENIDA.—4, 6,30 y 10,30: "Dos y una" (documental, en español, "Los bebés actuales", sinfonia en colores de Walt Disney, "El Japón industrial" (documental). Eclair Journal, actualidades nacionales y mundiales, con la llegada a Madrid del aviador cubano señor Menéndez y del señor Company. Barcelona: Partido de fútbol internacional entre Alemania y España.

AVENIDA.—4, 6,30 y 10,30: "Dos y una" (documental, en español, "Los bebés actuales", sinfonia en colores de Walt Disney, "El Japón industrial" (documental). Eclair Journal, actualidades nacionales y mundiales, con la llegada a Madrid del aviador cubano señor Menéndez y del señor Company. Barcelona: Partido de fútbol internacional entre Alemania y España.

AVENIDA.—4, 6,30 y 10,30: "Dos y una" (documental, en español, "Los bebés actuales", sinfonia en colores de Walt Disney, "El Japón industrial" (documental). Eclair Journal, actualidades nacionales y mundiales, con la llegada a Madrid del aviador cubano señor Menéndez y del señor Company. Barcelona: Partido de fútbol internacional entre Alemania y España.

AVENIDA.—4, 6,30 y 10,30: "Dos y una" (documental, en español, "Los bebés actuales", sinfonia en colores de Walt Disney, "El Japón industrial" (documental). Eclair Journal, actualidades nacionales y mundiales, con la llegada a Madrid del aviador cubano señor Menéndez y del señor Company. Barcelona: Partido de fútbol internacional entre Alemania y España.

AVENIDA.—4, 6,30 y 10,30: "Dos y una" (documental, en español, "Los bebés actuales", sinfonia en colores de Walt Disney, "El Japón industrial" (documental). Eclair Journal, actualidades nacionales y mundiales, con la llegada a Madrid del aviador cubano señor Menéndez y del señor Company. Barcelona: Partido de fútbol internacional entre Alemania y España.

AVENIDA.—4, 6,30 y 10,30: "Dos y una" (documental, en español, "Los bebés actuales", sinfonia en colores de Walt Disney, "El Japón industrial" (documental). Eclair Journal, actualidades nacionales y mundiales, con la llegada a Madrid del aviador cubano señor Menéndez y del señor Company. Barcelona: Partido de fútbol internacional entre Alemania y España.

AVENIDA.—4, 6,30 y 10,30: "Dos y una" (documental, en español, "Los bebés actuales", sinfonia en colores de Walt

LA VIDA EN MADRID

Agasajos al aviador Menéndez Peláez

El carnaval sin coche
La lluvia ha cesado... Renace la calma...
Y se celebra el Carnaval "porque el tiempo no lo impide", según la fórmula taurómaca. Pero cómo se celebra... Bajo un frío intenso con soplete noroeste, que barre de la Castellana el buen humor tradicional de la fiesta.
Además el domingo unas cuantas carrozas de "fabricación" municipal... y coro general de destrozadas.
Un par de tribunas se llenaron de gente que entretuvo la tarde en arrojar caramelos a la chiquillería, que se disputaba a bofetada limpia.
Lo que no hubo es carruajes, "que es todo el Carnaval".
El andén central de la Castellana sin coches, era invadido por la multitud, que borraba totalmente la mascarada. Aquellas batallas de flores y serpientes que tanto mantenían desde "antigos", "landós", "milores" y "manueles", parecían este domingo un sueño fantástico, para el transeúnte observador del paseo desierto de vehículos.
El hecho de no suspenderse ningún servicio de tránsito corriente en la zona

Sesión en la Academia de Medicina

Bajo la presidencia del doctor Decretó, sesión científica de la Academia Nacional de Medicina.
El doctor Vital Aza expuso un caso de hipopneumía aguda en el postopereatorio, haciendo un completísimo estudio del mismo. El doctor Conde Carbonell intervino brillantemente en esta discusión. También efectuaron interesantes exposiciones al caso los doctores Lluís, Hara, Stocker, Fernández (don Obdulio), Simónena y Larru.

El miércoles se reanudan las clases

Recibimos la siguiente nota: "Universidad de Madrid. Secretaría general. De orden del excelentísimo señor rector se advierte a los señores alumnos de esta Universidad, que las clases se reanudarán el próximo miércoles, día 26, en todas las Facultades. Nota adicional: En la misma fecha se reanudarán también los cursos económicos y administrativos de la Facultad de Derecho."

Exposición Filatélica Nacional

A las cinco de la tarde de hoy se inaugurará, en los salones de la Sociedad de Amigos del Arte (Palacio de Bellas Artes y Museos), la Exposición de Carteles presentados al concurso organizado por el Comité ejecutivo de la Asociación Filatélica Nacional, para el mencionado certamen.
El jurado lo constituyen los señores: Don José Ordóñez, por el Círculo de Bellas Artes; don Félix Albaladejo, por la Unión de Dibujantes Españoles; don Enrique Yuste, técnico de Publicidad; don Fernando Matos, vicepresidente; y don José Francés, presidente del Comité organizador.
Las horas de visita a la Exposición serán de once a una de la mañana y de cuatro a seis de la tarde.

Curso de psiquiatría clínica

Los lunes, miércoles, viernes y sábados, a las nueve de la mañana, a partir del viernes 28 del corriente, se celebrará un curso de psiquiatría clínica para médicos y legistas en la clínica del doctor G. R. Latorra, del Hospital Provincial.
Las conferencias teóricas serán públicas. En los días intermedios (martes y jueves) se darán demostraciones prácticas con enfermos de la Clínica psiquiátrica de Mujeres del Hospital Provincial, desde las nueve a las doce de la mañana.
Al terminar las conferencias se publicará en un volumen ilustrado con numerosos grabados.

Cursos políticos y administrativos

En curso sobre "Accidentes del trabajo", a cargo del profesor don Luis de Pozas, comenzará el próximo miércoles, día 26 del corriente, a las siete de la tarde.
Las lecciones se celebrarán en la Facultad de Derecho, de la Universidad Central.

Los trastornos del crecimiento

En el curso organizado por la Inspección Médico-Escolar disertó el doctor

del festival, demuestra la escasisima importancia de la carnavalesca de hoy.
Ayer lunes puede decirse que se presentó el segundo acto de la misma. En el recinto carnavalesco hubo mucho más frío y mucha menos gente.
Comentóse el resultado adverso del encuentro balompédico internacional de Barcelona y hubo tantos pareceres como apasionados comentaristas.
A la madrugada tuvo lugar el tradicional baile de máscaras del Círculo de Bellas Artes. Salieron a relucir el "frac" y el "smoking", guardados en el fondo del baúl, y la más disparatada colección de chisteras que puede concebirse. Todo el muestrario de "gabinas" de un cuarto de siglo. Por ello, el olor a naftalina dominó a las últimas creaciones de Houbigaut y Coty.
Entre las máscaras resaltó un adelfo deslucido y "sin coche" que gritaba a todos:
—¡No me coneces!
Era el "Carnaval de 1936", y es verdad que nadie le conocía. — CORBA. CHIN.

Menéndez visita al señor Azaña

A las ocho de la noche del domingo, el aviador cubano visitó al jefe del Gobierno español en su despacho.
El señor Azaña tuvo frases de elogio para el andaz piloto y para su arriesgado vuelo.
Un banquete en el Aero Club
Por la noche se celebró, en el Aero Club, y con la asistencia de doscientos pilotos civiles y militares, el anunciado banquete homenaje que la Federación Aéronáutica tributaba al teniente de la Marina cubana.
Fue entregada al señor Menéndez una hermosa pitillera de oro, con el itinerario del vuelo grabado en la misma, como ofrenda de todos los Clubs de Aeronáutica españoles. Presidió el acto el ministro de la Guerra, general Masquelet. Sobre la presidencia se hallaban las banderas de Cuba y España, y los retratos de los gloriosos aviadores Barberán y Collar. El presidente del Aero Club, señor Gastón, elogió al final del banquete el vuelo realizado por Menéndez, el presidente de la Federación Aéronáutica Española, ensalzó también la hazaña del piloto cubano, en sentidas y breves palabras; el ministro de Cuba, señor Pichardo, agradeció el homenaje en nombre de su país; el ministro de la Guerra se hizo eco de las palabras pronunciadas por el presidente de la F. A. E. y prometió su ayuda para erigir el monumento a Barberán y Collar; por último, el director general de Aeronáutica, general Nájera del Prado, subrayó las palabras del ministro indicando que ya el Gobierno se ocupaba de este asunto, que sería un verdadero homenaje de Cuba y de España a los malogrados aeronautas.

Recepción en la Embajada de Cuba

En la mañana de ayer se celebró en honor a nuestro ilustre huésped, Asistieron los ministros de la Guerra y de Estado, general Masquelet y señor Barcia.

LA HIGIENICA

Fábrica camasa del fabricante al consumidor. Las mejores. Bravo Murillo, 50. Exposición: Postigo San Martín, 5.

RADIO RANZ

Plazas, contado, 10 pts. mes. Atocha, 33.

BODEGAS AREVALO

CIUDAD REAL. Vinos finos embotellados. EXHALO EN TODAS PARTES. Acuerdo, 32. Teléfono 40387.

Catarros, tos, fatiga

JARABE MADRILEÑA. Benzocainato, sedante. Remedio eficaz. Venta farmacias Madrid y provincias.

ANTIGÜEDADES

Líquido las existencias. PLAZA CORTES, 10, esquina Prado, 31.

Bastones planos "ROLL"

Cortinas suspendidas con poleas invisibles. Cincuenta modelos. FERRERIA LAMBERTO. Atocha, 41.

Chocolate GILBERT

Recomendamos pruebe sus especialidades. Clase LECHE. Clase ALMENDRADO. Teléfono 70970.

Cogida de Ruiz Toledo

CIUDAD RODRIGO, 24.—En la primera corrida del año, que resultó animada, Bejarano estuvo superior con el pincho. Ruiz Toledo, que se lució, fue cogido aparatosamente al rematar un pase de pecho. A pesar de ello, siguió toreando, en medio de las protestas del público, y mató de un volapié; se le concedió la oreja. El diestro sufre una cornada en el muslo de pronóstico menos grave.

PRIMER ANIVERSARIO

Rogad a Dios en caridad por el alma del señor Don Alfonso Fernández y Menéndez-Valdés INGENIERO JEFE DE MINAS Falleció el día 26 de febrero de 1935 HABIENDO RECIBIDO LOS AUXILIOS ESPIRITUALES Y LA BENDICION DE SU SANTIDAD R. I. P. Su viuda, doña Soledad Kuntz; hijos, don Federico y doña Soledad; hijo político, don Antonio Villazón; hermanos, hermanas políticas, sobrinos, primos y demás parientes RUEGAN a sus amigos lo encomienden a Dios Nuestro Señor. Todas las misas que se celebren mañana, día 26, en Madrid, en la iglesia de San Ignacio (calle del Príncipe), y el día 27 en Guadalupe, en la iglesia de los Padres Paúles, serán aplicadas por el eterno descanso de su alma. Hay concedidas indulgencias en la forma acostumbrada. POMPAS FUNEBRES, S. A. Arenal, 4. MADRID.

CONTRA LAS SACRAMENTALES

El Ayuntamiento pedirá al Gobierno su clausura definitiva Así lo acordó la Comisión de Policía Urbana
LOS CONCEJALES DE DERECHAS PIDEN NUEVAS MEDIDAS A FAVOR DE LA CONSTRUCCION

Otro acuerdo sectorio. La Comisión de Beneficencia y Policía Urbana acordó pedir al Gobierno, por medio de un acuerdo plenario, autorización para clausurar de una manera definitiva todas las sacramentales y los cementerios particulares, a pesar de que el derecho de enterramiento en criptas y recintos privados ha sido adquirido por sus propietarios al Estado mediante el pago de derechos.
La situación del conde de Vellellano
El conde de Vellellano, concejal, se presentó ayer al alcalde para manifestarle su deseo de haber sido incorporarse al Ayuntamiento, pero que no lo hacía por entender que su cargo de letrado del Consejo de Estado, al que se había reintegrado, era incompatible con el de concejal. El señor Rico tramitará la solicitud del conde de Vellellano, por si esa incompatibilidad no existiera.
50.000 pesetas a las Casas de Socorro
Cincuenta mil pesetas repartirá la Comisión de Beneficencia entre las Casas de Socorro, aunque de manera desigual.
Corresponderán 6.000 a cada una de las siguientes: Congreso, Chamberí, Hospital, Inclusa, Latina y Universidad. Recibirá 4.250 la de Buenavista, y 3.250 las de Centro, Palacio y Hospicio.
Limitación de las licencias de taxímetros
Va a limitarse a 2.000 el número de licencias de «taxis» que actualmente se elevaba a 3.219. De esta manera se quiere acudir en ayuda de esta industria, hoy al borde de la ruina. El acuerdo lo tomó ayer la Comisión de Policía Urbana, por iniciativa del delegado de Circulación, señor García de los Santos. Se pedirá al Ayuntamiento que autorice a la alcaldía presidencia para el establecimiento y aplicación de las normas que estime oportunas y para nombrar una Comisión compuesta de técnicos municipales y de patronos que asesore a la alcaldía en materias de circulación rodada.
En adelante, serán anuladas todas las licencias de «auto» taxímetros, cuya plaza

transferencia de dominio o de Industria no haya sido autorizada por el delegado de Circulación, previo reconocimiento del vehículo que se pretenda transferir.
Añade el acuerdo de la Comisión que las condiciones no mermarán las facultades que el Ayuntamiento tiene de municipalizar el servicio cuando lo estime pertinente. En este caso los poseedores de licencia no tendrán derecho a reclamación ni indemnización de ninguna clase.
Rasgo de un chófer.—El chófer Félix Recio Hurtado ha devuelto un maletín que contenía 515 pesetas en metálico, unos pendientes de brillantes, dos imperdibles de brillantes, una medalla con su cadena de oro, y otros objetos. El dueño, que lo dejó olvidado en el interior del coche, lo ha recobrado. El delegado de Circulación, señor García de los Santos, hace público por nuestro conducto este acto de honradez, que enaltece al chófer Félix Recio.

Las derechas, a favor del auge de la construcción

Desoso de impulsar y sostener el auge de la construcción que se inició en los últimos meses, ha presentado el concejal monárquico señor Cort, una proposición que irá el próximo viernes al pleno. Su principal objeto es prorrogar la exacción de los derechos de licencia para las obras en construcción, hasta el 31 de diciembre de 1937.
Pone de manifiesto el gran número de edificios que no podrán terminarse en el año actual, a pesar de haberse iniciado con tal propósito, por no poder obtenerse los materiales de construcción con la celeridad requerida. Muchas obras paradas y otras de las iniciadas proseguirán si existe la posibilidad de terminarse en un plazo que permitiera beneficiarse de las medidas tomadas por el Estado y por el Ayuntamiento para favorecer la construcción.
Pide, en consecuencia, que la exención de los derechos de licencia que otorgó el Ayuntamiento a las casas de alquiler inferior a 250 pesetas mensuales se haga extensiva a las que, comenzadas en aquella época, terminen antes del 31 de diciembre de 1937.
Pide también que se soliciten del Estado exenciones tributarias para las obras que se construyan en el mismo plazo.

Lo que dice la Prensa de Madrid

(Domingo 23 de febrero de 1936)
«El Sol»: «El Gobierno ha hecho honor a sus compromisos. Ha iniciado la realización de todos los más apremiantes con un celo, una diligencia y una resolución expeditivas e inquebrantables. La lealtad con que ha procedido necesita ser reconocida, y a la vez resuelta y honestamente correspondida. Si las derechas se han mostrado, con buen acuerdo y patriotismo, dispuestas a secundar la obra pacifista del nuevo Gobierno, los años, los colaboradores eventuales, las izquierdas de los diversos matices, están más obligados a facilitarla, secundarla e incluso imponerla.»
«El Liberal»: «Los otros asuntos necesitan preparación, estudio, esclarecimiento; pueden esperar, sin perjuicio de nadie, a que se constituyan las Cortes. La amnistía, por su naturaleza, no podía esperar. El preso amnistiado no podía seguir preso ni una hora más. Hubiera sido una monstruosidad jurídica imperdonable que los amnistiados continuaran en prisión todo el tiempo que tardaran las Cortes en resolver una cosa que ya estaba resuelta; que no era iniciativa ni proyecto de gobierno, sino mandato ineludible, indiscutible, de un solemne pronunciamiento de la soberanía nacional.»
«A B C»: «El resultado de los escrutinios, aun con las desafortunadas violencias de última hora, demuestran que hay vencedores en la batalla, y que las derechas conservan toda su fuerza y no están frente a una superioridad numérica. Por no haber triunfado, no pueden llevar a inmediata realización lo que se proponían. Tampoco el adversario queda en condiciones de hacer mucho, y se ha de ver—está viéndose ya—que en muchos casos el Gobierno que lo representa tendrá que recurrir al armisticio.»
«Política»: «Para que la paz, que con tanta vehemencia impetran, sea efectiva es indispensable que todos los partidos se convengan de que las leyes de la República han de ser aplicadas por el Gobierno y obedecidas por todos los ciudadanos, aun por los que las estiman desagradables e injustas. Si hubiesen podido, nuestros adversarios habrían substituido la Constitución vigente por otra, que los republicanos hubiésemos tenido que respetar mientras no pudiéramos cambiarla.»

EL CARNAVAL

El domingo de Carnaval se celebró con bastante animación en el paseo de la Castellana.
Pese a lo despacible del tiempo acudió buena cantidad de público para presenciar el desfile de carrozas, coches y máscaras en general, que duró hasta anochecido.
Este año ha habido muy pocas carrozas. Una de propiedad particular, titulada "Figurita de Bazar", llamó mucho la atención. Por su parte, el Ayuntamiento presentó varias; de éstas, las más elogiadas fueron: "Estampa de Goya" y "El tesoro del Gnom".
De los coches engalanados, los mejores eran "Joya" y "Girasoles".
En el desfile también tomaron parte las "Tunas universitarias de Madrid y Salamanca, así como varias rondallas y comparsas.
El número de máscaras que se presentaron al concurso era de cuatrocientos sesenta y ocho, cifra que da idea de la variedad de las mismas. Algunos trajes bonitos como "Talaverana", "Alcalde de Zalamea" y mezclados con el desfile gran número de "destrozadas".

EL MAPA DE IFNI

El servicio cartográfico militar, encomendado al Cuerpo de Estado Mayor, sigue impulsando con rapidez sorprendente su magnífica labor del levantamiento topográfico colonial. A la terminación del mapa de Marruecos español, en escala 1 : 50.000—trabajo cartográfico, por su detalle y exactitud, sin precedente en el mundo de las colonias—dedicaremos en su día la debida atención. Ahora el "Cróquis del territorio de los Ait Ba Amara-Ifni", recientemente publicado, merece nuestra referencia.
No han pasado dos años desde la ocupación de Ifni y tenemos ya de este país una excelente carta, en escala 1 : 100.000. Aunque en el Cróquis se indica que la toponimia está sin completar en realidad la rotulación en el mapa aparece abundante y es, desde luego, clara. La sensación de relieve se ha logrado bien por el sistema de trazos, lo que interesa ciertamente por lo quebrado del país, en el que aparecen alturas de cierta consideración como es, no lejos de la costa, el Yebel Buinesgudim, que alcanza 1.250 metros de altitud sobre el nivel del mar.
La carta, ya impresa en cinco colores. Las longitudes van referidas al meridiano de Greenwich, Sidi, Ifni y Mirtle aparecen como las principales concentraciones urbanas en el litoral. No figuran en el mapa los límites del nuevo territorio español por la circunstancia de estar pendiente esta delimitación de un acuerdo entre Francia y España.

El paro forzoso tiende a decrecer

El ministerio de Trabajo, Sanidad y Previsión nos envía una detallada nota de la Oficina Central de Colocación y Defensa contra el Paro Obrero Involuntario en España en 31 de diciembre de 1935.
El número de trabajadores en paro forzoso completo es en esa fecha de 416.198; parcial, 257.963. El total asciende a 674.161. En el mes anterior había 806.221 obreros en paro forzoso, con lo cual se advierte una baja de 132.060. Y con relación al mes de diciembre del año anterior se observa una baja de 13.772.

Muerte de un almirante

CARTAGENA, 24.—Ha fallecido el almirante de la Armada don José González, comandante general de este arsenal, actualmente retirado. El entierro ha constituido una gran manifestación de duelo.
Al efectuar sus compras haga referencia a los anuncios leídos en EL DEBATE

Cartografía colonial española

EL MAPA DE IFNI

El servicio cartográfico militar, encomendado al Cuerpo de Estado Mayor, sigue impulsando con rapidez sorprendente su magnífica labor del levantamiento topográfico colonial. A la terminación del mapa de Marruecos español, en escala 1 : 50.000—trabajo cartográfico, por su detalle y exactitud, sin precedente en el mundo de las colonias—dedicaremos en su día la debida atención. Ahora el "Cróquis del territorio de los Ait Ba Amara-Ifni", recientemente publicado, merece nuestra referencia.
No han pasado dos años desde la ocupación de Ifni y tenemos ya de este país una excelente carta, en escala 1 : 100.000. Aunque en el Cróquis se indica que la toponimia está sin completar en realidad la rotulación en el mapa aparece abundante y es, desde luego, clara. La sensación de relieve se ha logrado bien por el sistema de trazos, lo que interesa ciertamente por lo quebrado del país, en el que aparecen alturas de cierta consideración como es, no lejos de la costa, el Yebel Buinesgudim, que alcanza 1.250 metros de altitud sobre el nivel del mar.
La carta, ya impresa en cinco colores. Las longitudes van referidas al meridiano de Greenwich, Sidi, Ifni y Mirtle aparecen como las principales concentraciones urbanas en el litoral. No figuran en el mapa los límites del nuevo territorio español por la circunstancia de estar pendiente esta delimitación de un acuerdo entre Francia y España.

Premios infantiles

Los premios concedidos por el Ayuntamiento a las máscaras infantiles han sido adjudicados en la siguiente forma:
Primer premio, 500 pesetas, al disfraz titulado «Doña Margarita de Austria (cuadro de Velázquez); segundo, 400 pesetas, a «Cleopatra y sus esclavos»; tercero, 300 pesetas, a «Baba y sus pollos»; cuarto, 250 pesetas, a «La verbena de la Paloma»; quinto, 200 pesetas, a «Elegante 1900»; sexto, 150 pesetas, a «Charros mejicanos».
Cuatro premios de 100 pesetas cada uno a «Extremoso», «Rajá fantasía», «Gheisa japonesa» y «Carioca».
Se repartieron además 10 premios de 75 pesetas, 20 de 50 pesetas y 150 de 25 pesetas.

El paro forzoso tiende a decrecer

El ministerio de Trabajo, Sanidad y Previsión nos envía una detallada nota de la Oficina Central de Colocación y Defensa contra el Paro Obrero Involuntario en España en 31 de diciembre de 1935.
El número de trabajadores en paro forzoso completo es en esa fecha de 416.198; parcial, 257.963. El total asciende a 674.161. En el mes anterior había 806.221 obreros en paro forzoso, con lo cual se advierte una baja de 132.060. Y con relación al mes de diciembre del año anterior se observa una baja de 13.772.

Muerte de un almirante

CARTAGENA, 24.—Ha fallecido el almirante de la Armada don José González, comandante general de este arsenal, actualmente retirado. El entierro ha constituido una gran manifestación de duelo.
Al efectuar sus compras haga referencia a los anuncios leídos en EL DEBATE

+
LA SEÑORA
Doña Consuelo Tenorio Pendolero
VIUDA DE MENEDEZ
Ha fallecido
EL DIA 24 DE FEBRERO DE 1936
HABIENDO RECIBIDO LOS SANTOS SACRAMENTOS Y LA BENDICION DE SU SANTIDAD
R. I. P.
Su hermano político, don Angel Manzanaera; primos, sobrinos políticos y demás familia
RUEGAN a sus amistades encomienden su alma a Dios y asistan a la conducción del cadáver, que tendrá lugar hoy, día 25 del actual, a las CUATRO de la tarde, desde la casa mortuoria, calle de Embajadores, número 20, al cementerio de la Sacramental de San Justo, por lo que les quedarán eternamente agradecidos.
No se reparten esquelas.
POMPAS FUNEBRES, S. A. — ARENAL, 4. — MADRID

+
EL EXCELENTISIMO SEÑOR
DON BLAS AGUILAR Y ALVARADO
Abogado (antiguo redactor de "La Correspondencia de España"). Gentilhombre de Cámara, gran cruz de Isabel la Católica y otras condecoraciones nacionales y extranjeras.
Ha fallecido
EL DIA 24 DE FEBRERO DE 1936
a los ochenta y dos años de edad
HABIENDO RECIBIDO LOS SANTOS SACRAMENTOS Y LA BENDICION DE SU SANTIDAD
R. I. P.
Su desconsolada esposa, la excelentísima señora doña Rosario de la Jara y Garzarán; sobrinos, sobrinos políticos y demás parientes
RUEGAN a sus amistades se sirvan encomendar su alma a Dios y asistir a la conducción del cadáver, que tendrá lugar hoy, día 25, a las ONCE de la mañana, desde la casa mortuoria, calle de Valverde, 6, al Cementerio Municipal (antes Alameda), por lo que recibirán especial favor.
El duelo se despiden en el cementerio.
No se reparten esquelas.
"LA SOLEDAD". Funeraria.—Desengaño, 6.—Teléfono 13050.—MADRID.

+
PRIMER ANIVERSARIO
EL SEÑOR
DON CECILIO GOMEZ ANGULO
Falleció el día 26 de febrero de 1935
HABIENDO RECIBIDO LOS SANTOS SACRAMENTOS
R. I. P.
Sus desconsolados padres, don Cecilio Gómez Rodríguez y doña Teresa Angulo López; su hermana, Consuelo; tíos, primos y demás familia
RUEGAN a sus amigos encomienden su alma a Dios.
Todas las misas que se celebren el día 26 del actual en la iglesia de San Fermín de los Navarros; las del día 27, de nueve y media a once y media, en esta misma iglesia; las del 27, de ocho a nueve y media, en San Antón; las del 28, de siete a nueve, en la parroquia de Santa Teresa y Santa Isabel (Chamberí), altar de San José; las del 2 de marzo próximo, de diez y media a doce, en la parroquia de San Sebastián, capilla del Carmen, y la misa de los días 26 de todos los meses del año, a las nueve, en la iglesia de San Fermín de los Navarros, serán aplicadas por su eterno descanso.
El eminentísimo señor cardenal pro-nuncio apostólico y el excelentísimo y reverendísimo señor obispo de Madrid-Alcalá han concedido indulgencias en la forma acostumbrada.

+
PRIMER ANIVERSARIO
DEL SEÑOR
Don Cándido Casalderrey Sollá
CONTRATISTA DE OBRAS
Falleció el día 27 de febrero de 1935
HABIENDO RECIBIDO LOS SANTOS SACRAMENTOS Y LA BENDICION DE SU SANTIDAD
R. I. P.
Su afligida esposa, doña Margarita Marián; su desconsolado padre, don Bernardo Casalderrey; hermanos políticos, don Julián Merodio y don Francisco Rodríguez; sobrinos, primos y demás parientes
RUEGAN a sus amigos le tengan presente en sus oraciones.
El funeral que se celebre el día 25 de febrero en Perales de Tajuña (Madrid); el día 27 del mismo mes en Geve (Pontevedra) y el día 28 de dicho mes, a las diez de la mañana, en la parroquia de los Dolores, de Madrid, serán aplicados por el eterno descanso de su alma.
Los excelentísimos e ilustrísimos señores nuncio de Su Santidad y obispo de Madrid-Alcalá se han dignado conceder indulgencias en la forma acostumbrada.

Radio

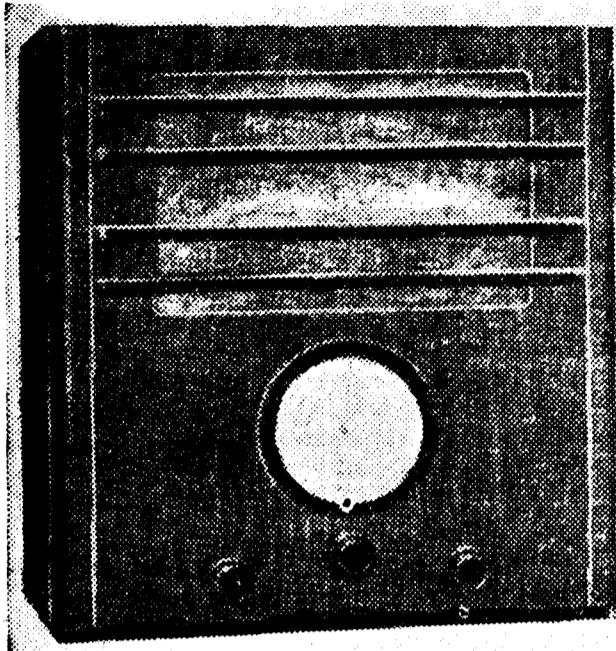

El precioso Scibt 635, super de 8 válvulas, especial de onda extracorta y para onda corriente también, sorprendente acierto de las novedades 1936. Distribuidor, Radio Popular, Desengaño, 14

Orientaciones sobre las ondas cortas

La comunicación inalámbrica, tanto por telegrafía como por telefonía y por las ondas cortas (entre 10-100 metros), cubre distancias extraordinarias; para

do el dominio de las ondas largas y medias los aficionados a la T. S. H. ya eran los vanguardistas de las ondas cortas, que debían desempeñar un papel tan importante.

Una vez que esto fué sabido y que se hubo comprobado que no se trataba de un fenómeno cualquiera, sino que se había descubierto una característica bien definida de las ondas cortas, no se tardó en efectuar experimentos más avanzados en este dominio.

RADIO POPULAR

Marca SEIBT (europea)
Marca CLEARVOX (americana)
Lo más interesante
Solicite datos a DESENGAÑO, 14.

la mayoría de nosotros es una experiencia tan común que ya no recordamos el tiempo en que este gran adelanto no existía, y por eso preferimos considerar

UN NUEVO EXITO DE PUBLI-ANTENA

Con motivo de la retransmisión del partido internacional celebrado el pasado domingo en Barcelona entre los equipos de España y Alemania, PUBLI-ANTENA consiguió que un número bastante crecido de emisoras nacionales dieran todas las incidencias que durante el



Sala de transmisión de la gran emisora de Praga, instalada por la casa Standard Eléctrica

a sus directores, que tan admirablemente saben atender los deseos de sus clientes, al mismo tiempo que proporcionan un placer a los aficionados de todo el mundo.

Muy de veras los deseamos que, como no dudamos, sigan los éxitos.

EL CONSUMO DE LOS RECEPTORES

Los receptores enchufables a la corriente son para las compañías de elec-

tricidad una fuerte y considerable suma de ingresos inesperados.

En los Estados Unidos, que batan el "record" del consumo de energía eléctrica mundial para los receptores, cada receptor suele consumir allí 85 kilovatios por año. Esta cifra representa el doble de lo que cada habitante de Europa consume anualmente.

En Francia, en donde se calcula la existencia de más de dos millones de receptores, la cifra anual alcanza a 72 mil-

debil que sea, y que lanza en el circuito eléctrico que se cierra entonces sobre una corriente de algunas millone-

Veamos a continuación los nombres de las estaciones y potencia: Radio Toulouse-Muret, 120 kw.; Radio Paris, de 75 a 150; Montpellier, 30; Bordeaux-Lafayette, 60; Grenoble, 20; Lyon-Tramoyes, 100; Marseille, 100; Rennes-Thouilly, 120; Nice-La Prague, 60; Radio

Punto Azul DELEGACIÓN PARA EL CENTRO ANDALUZ DE ESTUDIOS Y EXPERIMENTACIÓN

LUIS MARTINEZ LAHERA TELEFONO 16851 - MADRID

LUIS MARTINEZ LAHERA, No 10 - FUENCARRAL, 10 - TELEFONO 16851 - MADRID

5 VÁLVULAS - 6 CIRCUITOS SINTONIZADOS - PARA CORRIENTE ALTERNATIVA Y CONTINUA - DISTINTAMENTE - EXTRA-CORTA NORMAL Y LARGA (19 A 2000)

¡RADIO SACIPE!

SERÁ LA RECOPILOCACION DE LO MEJOR QUE SE PRODUZCA EN EL MERCADO MUNDIAL DE RADIO.

El sereno nocturno

Supongamos, por ejemplo, un objeto precioso encerrado en un cuarto oscuro. Un ladrón, con la intención que es de suponer, se introduce en él con precaución y enciende su linterna, dirigiendo su haz luminoso hacia el suelo. En el mismo instante suena un timbre de alarma que no cesa de tocar mientras que

"PUBLI-ANTENA"

ORGANIZACION GENERAL PUBLICITARIA PARA RADIODIFUSION

Agencia exclusivamente dedicada a publicidad por radio. Alta publicidad radiotelefónica para América y Filipinas por medio de la Estación de Onda Corta E. A. Q., de Madrid. Discos comerciales de propaganda. Estudio y presupuestos de campañas publicitarias.

MAYOR, 4. Teléfono 22300. Madrid

lones de kilovatios, lo que representa más de 200 millones de francos.

En España, siguiendo el mismo cálculo, y considerando que no haya más que millón y medio de receptores, que es de suponer que existan más, la cifra anual de consumo de energía eléctrica es de 60 millones de kilovatios, que representan una cifra de 42 millones de pesetas.

En Alemania, por siete millones de receptores, se eleva a 160 millones de kilovatios, que es más de 500 millones de francos.

Como se ve, las compañías de electricidad no contribuyen en parte alguna al sostenimiento de la radiodifusión, por medio de la cual obtienen fabulosos ingresos, que cada día han de ser más crecidos.

El ladrón no oculte el rayo de luz de la linterna o apague ésta. ¿Qué ha sucedido para que el timbre de su significatividad señal? Una célula fotoeléctrica, disimulada en un lugar cualquiera del cuarto, ha sido herida por la luz proyectada hacia ella por un plano; la pared misma, una plancha metálica, etc. Su propiedad fundamental es, como se sabe, la de emitir una corriente proporcional a la cantidad de luz que ella recibe, por

la T. S. H. en onda corta como el resultado de investigaciones sistemáticas en el dominio científico, como hay tantos otros desarrollos de la técnica moderna. Pero nos engañamos. Las características extraordinarias de las ondas cortas no han sido explotadas por los sabios

"match" ocurrieron, a la vez que enlazaban con la estación de ondas cortas de Madrid EAQ, la cual retransmitía este servicio a las islas Canarias, Continente americano e islas Filipinas.

Decimos en el título UN NUEVO EXITO DE PUBLI-ANTENA, y de tal se

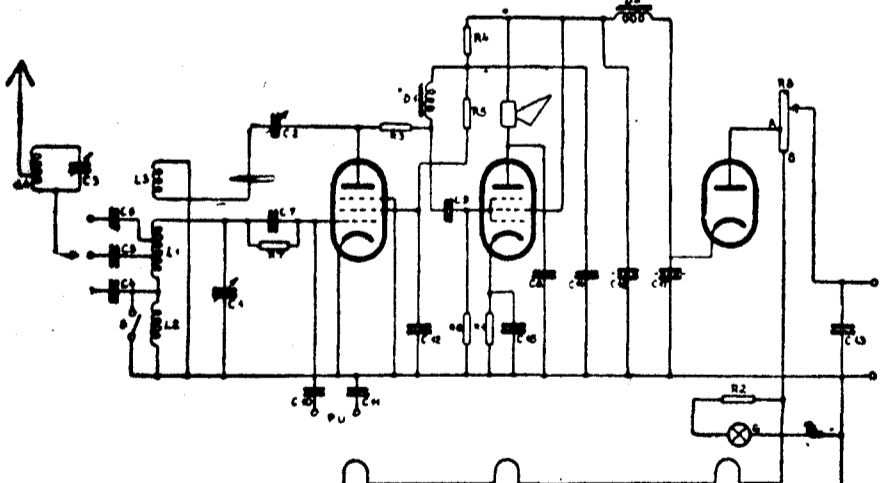

en sus laboratorios, pues son los aficionados quienes empleando sus horas libres, su entusiasmo y mucho dinero, han logrado propagar una idea que debía implantar la comunicación por T. S. H. para distancias ilimitadas. Cuando los sabios estaban aún buscando y exploran-

puede concepcuar, al poder aunar tan distintos factores para dar un magnífico servicio publicitario a dos firmas españolas, que subvencionaban el coste total de la retransmisión.

Nuestra enhorabuena a la conocida firma de publicidad PUBLI-ANTENA y

SPARTON

Todas las ondas y corrientes y todos los precios

Pida precios y detalles a

ZENKER DISTRIBUIDOR EXCLUSIVO PARA ESPAÑA

MARIBANA PINEDA 3 ANAÑADO 115 MADRID

Las licencias para radioreceptores

La subsecretaría de Comunicaciones ha facilitado la siguiente nota:

"Durante el mes de febrero continúa abierto, en las oficinas de Telégrafos el plazo voluntario para la obtención de licencias de aparatos radioreceptores, advirtiéndose no se hace la cobranza a domicilio.

En el Palacio de Comunicaciones se ha ampliado el horario para este servicio, fijándose las horas de diez a una, por la mañana, y de cinco a siete, por la tarde. Los domingos y días festivos, de diez a una solamente.

Es conveniente presentar la licencia del año anterior, pues su renovación se hace adhiriéndose a un «ticket» reglamentario, operación que abrevia considerablemente la espera del público.

Las empresas y entidades de numeroso personal pueden enviar relaciones con los datos para nuevas licencias, o las licencias del año anterior de sus empleados, evitando así a éstos la molestia de acudir individualmente."

NOTICIAS

(De la popular revista "Antena")

Francia en periodo de furor radiofónico

Al finalizar el año en curso, la radiodifusión francesa habrá experimentado tan notable mejora, que hará de ella la mejor red radiodifusora existente.

Los radiocoyentes habrán podido percibirse de ello con la potencia que que

PARA

- Tornillería estampada.
- Piezas estampadas de todas clases.
- Acabados electrolíticos de metales.
- Herramientas Calibres.
- Acabados a la celulosa y al horno.
- Trabajos de carpintería.
- Trabajos de precisión y diseños especiales.
- Armarios frigoríficos, Neveras.
- Rectificadores de corriente, secos.

Contra incendios

Basadas en los mismos principios están las aplicaciones de la célula a la extinción de incendios en los motores de avión, de barcos, de automóviles, en suma, de todos los motores de explosión, los cuales ofrecen siempre el peligro mismo que ocasiona el cambio de chispa en el carburador. A la menor iniciación de incendio, una célula fotoeléctrica montada en la proximidad accionará instantáneamente un sistema de extinción para inundar y apagar el carburador.

Pero en este orden de ideas, el "ojo" y no menos maravillosas.

Standard Eléctrica S.A.

RAMIREZ DE PRADO, 7 - TELEFONO 73000 - MADRID

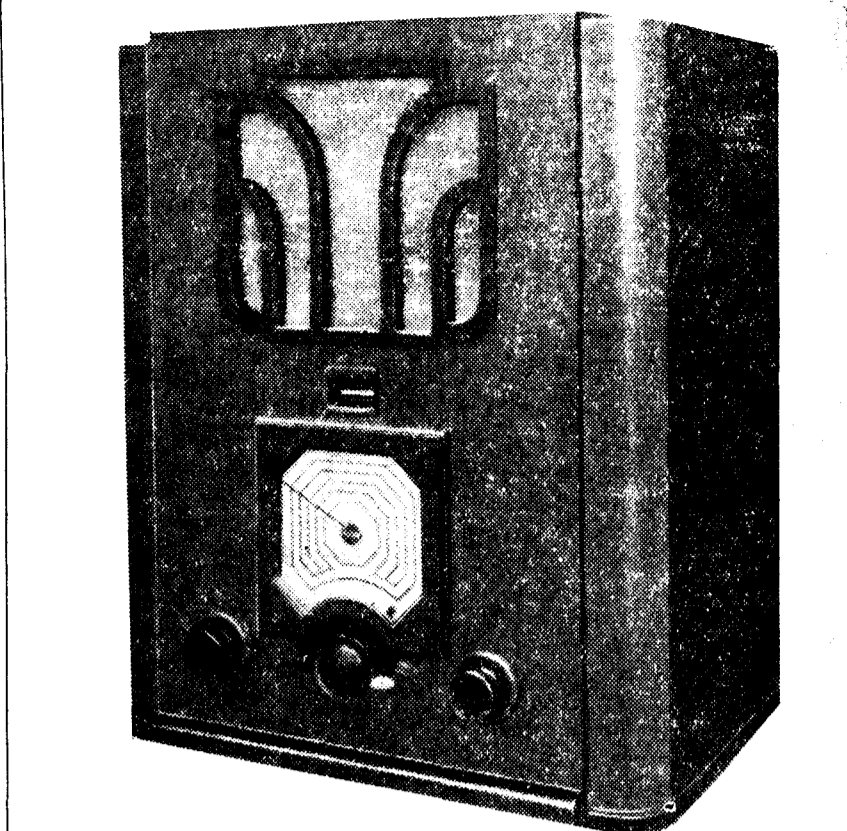

"La llave del mundo", uno de los mayores aciertos de Philips: el receptor "toda onda" "La llave del mundo", maravilloso aparato que significa "toda la radio", a todas las horas, en todas las ondas"

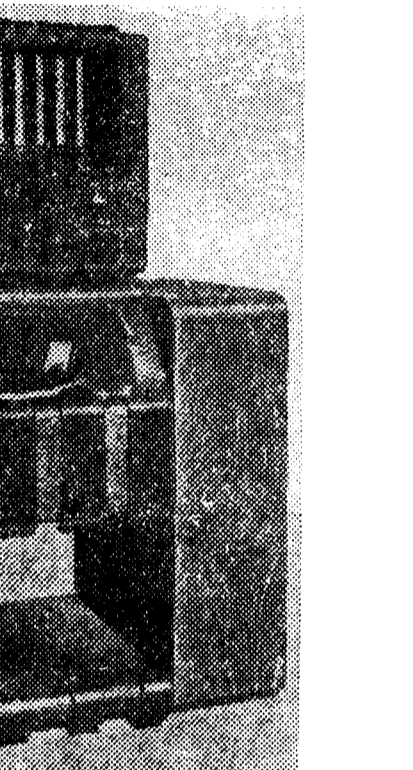

La maravillosa radiogramola Punto Azul, verdadero campeón de 1936, que distribuye la casa Luis Martínez, de Fuencarral, 10

eléctrico" (célula fotoeléctrica) puede dar lugar a operaciones más "inteligentes", de tal modo que en América se ha podido utilizar recientemente para la composición automática de textos de imprenta. Tal es el problema de la linotipia sin linotipista, cuya solución interesará seguramente a todos los impresores. Sucintamente diremos que el procedimiento consiste en hacer "leer" el texto a la máquina (en condiciones

ZENITH RADIO

Modelos 1936. SANCHEZ RAMOS y SIMONETTA, ingenieros. P. I. y Margall, 5. Teléfono 24049. — Apartado 1.053.

especiales, naturalmente) por medio de la célula fotoeléctrica. Esta, por un dispositivo apropiado, escoge del depósito de la máquina la matriz de la letra que "lee".

Algunas aplicaciones de la célula fotoeléctrica

La célula fotoeléctrica — verdadera ampolla de vidrio que emite una co-

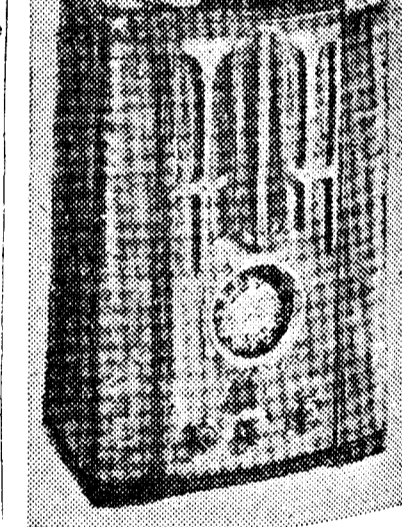

en marcha, hay una señal en color que advierte al maquinista el peligro, pero es una señal que puede muy bien pasar inadvertida para el que debe verla e interpretarla. Aquí la célula puede entrar en juego para cortar la catástrofe, ya que ella puede detener automáticamente el convoy.

He aquí cómo: Esta solución, que proviene de los Estados Unidos, es extremadamente simple. Delante de la locomotora se encuentra una célula fotoeléctrica y una lámpara eléctrica solidaria. La señal de parada, colocada a la izquierda de la vía, está provista de un pequeño espejo orientado de tal suerte, que refleja el rayo de luz de la lámpara sobre la célula fotoeléctrica de la loco-



Los programas musicales del mundo entero con el nuevo y maravilloso receptor

PHILIPS

"La llave del mundo"

Todas las emisoras del mundo escuchadas con una pieza desmontable para hoy. ¡Pase, señores, pase!

LA LLAVE DEL MUNDO

motora. La célula reacciona por efecto del rayo luminoso, y como en los casos precedentes, por la intervención de amplificadores y de "relais", mueve un freno automático y el tren se inmoviliza como si el maquinista hubiera maniobrado con el freno de mano.

Esto demuestra la rapidez y viveza de reacción de una célula colocada ante una máquina que remolca un convoy a 100 kilómetros por hora, por ejemplo. Se trata, en efecto, de un fenómeno que se opera casi instantáneamente.

Smith Modelo 5-S-29, de 5 válvulas, para corriente alterna, con transformador universal para todos los voltajes. Superheterodino para ondas extracorta, normal y larga de 16 a 2.100 metros (18.200 a 143 kilociclos), empleando las siguientes válvulas: 1-6A8, 1-6K7, 1-6B6, 1-6F6 y 1-5Y3. Provisto de condensadores variables y chasis flotantes. Cuadrante negro Magnavision iluminado en tres colores. Representantes, Sánchez Ramos y Simonetta, ingenieros, P. I. y Margall, número 5

TUNGSRAM

RADIO

LA VALVULA DE CALIDAD

do a la electricidad. Y así como el micrófono ha suscitado y dado lugar a una prodigiosa extensión del sonido (teléfono, fonógrafo, etc.), la célula fotoeléctrica está llamada a realizar a su vez una vasta y maravillosa síntesis de las técnicas del sonido de la luminosidad y de la electricidad. De su importancia juzgará al considerar que una de las primeras aplicaciones ha sido la del "cine" sonoro. Pero he aquí otras más nuevas y no menos maravillosas.

El equipo español perdió también contra Alemania por 2-1 en Montjuich

El primer tiempo terminó con empate a un tanto. El extremo izquierda Fath marcó los tantos alemanes y Regueiro el de los españoles. Asistieron más de cincuenta mil personas. Sobresalió el trío defensivo español y fallaron los restantes jugadores. Jugó el equipo alemán mejor que en Colonia

OPINIONES DE VARIOS DIRECTIVOS Y JUGADORES Y DEL ARBITRO

BARCELONA, 24.—Como el de Colonia, el segundo partido entre los equipos representativos de Alemania y España se celebró el domingo bajo inmejorables auspicios, con una temperatura espléndida, casi primavera, y con el completo lleno del Estadio de Montjuich, que representa más de 50.000 espectadores y un ingreso que no debe estar lejos de las 275.000 pesetas. Poco después del mediodía, a las tres, empezó el público a entrar. Sin embargo, aunque el encuentro se anunció para las tres y media, muchos espectadores llegaron tarde, debido a la gran aglomeración. Y menos mal que el partido se retrasó cerca de media hora por error de interpretación de los alemanes. Es costumbre en estos casos el que se interpreten los himnos nacionales de los países contendientes; pero se acordó no tocar ninguno para evitar que se casen los músicos, amenazando luego el espectáculo con otras piezas de su repertorio. Los alemanes creyeron que no tocaría su himno y asistieron con no salir a jugar. Después se les dio toda clase de explicaciones, indicando que tampoco se interpretaría el himno español.

YA ESTAN LOS EQUIPOS!
A las tres y cuarenta y siete minutos saltaron juntos los dos equipos al terreno de juego. Así fueron ovacionados de igual modo. Tras todos los preparativos de rigor, los equipos se formaron como sigue:
ALEMANIA.—Jakob (Schw.-u. S. V. Jahn, Ratisbona); Münzberg (Wacker, Munich); Munkert (F. C. Nuremberg); James (Fortuna, Düsseldorf); Goldammer (Baviera, Munich); Gramlich (Eintracht, Frankfurt); Lehner (Schwabens, Sülzburg); Siffing (Mannheim, Waldhof); Lenz (Borussia, Dortmund); Szepan (Schalke 04) y Fath (Wormatia, Worms).

España.—Zamora (Madrid F. C.); Zabalo (F. C. Barcelona). Aedo (Betis Balompie); Bertoli (Valencia F. C.); Muguera (Athletic Bilbao); Lecue (Málaga F. C.); Ventolrá (F. C. Barcelona). Luis Regueiro (Madrid F. C.); Lángara (Ostia F. C.); Iraragorri (Athletic Bilbao) y Emilia (Madrid F. C.).

En el primer tiempo Solé (C. D. Español) sustituye a Muguera, y Pedro Regueiro (Madrid F. C.) a Bertoli.
Arbitro: M. Langenus (Bélgica).

Como se ve, en el equipo alemán se alineó Siffing en lugar de Hohman. Así como la sustitución de Iraragorri disminuyó un poco el valor de la línea defensiva, en cambio, con la sustitución del interior mejoraba un poco el ataque. En el bando español no se operó ningún cambio con relación a lo anunciado en el anterior juego. Pero sí hubo sustituciones durante el partido, jugando nada menos que cinco medios.

Aquí podíamos empezar los comentarios; pero optamos por hacerlos después, para dar a conocer, ante todo, el desarrollo del partido, a grandes rasgos, porque no merece el que entremos en detalles.

PRIMER CUARTO DE HORA
Esta fase fué una de las más interesantes, porque entonces parecía que el equipo español jugaba con gran entusiasmo.

En los tres primeros minutos el ataque español desconcertó, más que nada por su rapidez, a los medios y defensas alemanes; pero éstos reaccionaron en un buen cogen demasiado adelantado a los defensas, por lo que malogran el primer avance por «offside» de Lenz. Inmediatamente otro ataque; se interna al extremo izquierda y el avance acaba con un tiro que rebota en el palo, pero no existe la triste coincidencia de que el extremo izquierdo alemán es el que mejor juega. Y el medio derecha español el peor. Hay una buena intervención de Zamora.

Reaccionan los españoles, y un magnífico avance termina con un tiro de Iraragorri. Magnífico, con el único defecto de realizarlo a excesiva distancia. El balón pasa rozando uno de los palos. Siguió atacando el equipo español. Un tiro de Emilia cae delante de Lángara, que malogra la jugada por lentitud en el disparo. Otro que no pensara en perforar la red hubiera marcado. Después con cierta habilidad, sólo fué un «corner», que se sacó sin consecuencias.

De aquí se inició una incursión alemana. Bertoli no marcaba a nadie, así como el extremo izquierda le fué fácil situarse junto a Zabalo, a quien luego el balón se persiguió; pero no pudo ser, porque no se preocupaba más del balón. Zabalo le persiguió; pero no pudo ser, porque no se preocupaba más del balón. Zabalo le persiguió; pero no pudo ser, porque no se preocupaba más del balón. Zabalo le persiguió; pero no pudo ser, porque no se preocupaba más del balón.

En el segundo tiempo, Fath se interna y tres metros marcó, mandando el balón fuera al instante. Fath se interna y tres metros marcó, mandando el balón fuera al instante. Fath se interna y tres metros marcó, mandando el balón fuera al instante. Fath se interna y tres metros marcó, mandando el balón fuera al instante.

El balón evitado tal vez al tanto. Fath se interna y tres metros marcó, mandando el balón fuera al instante. Fath se interna y tres metros marcó, mandando el balón fuera al instante. Fath se interna y tres metros marcó, mandando el balón fuera al instante. Fath se interna y tres metros marcó, mandando el balón fuera al instante.

El balón evitado tal vez al tanto. Fath se interna y tres metros marcó, mandando el balón fuera al instante. Fath se interna y tres metros marcó, mandando el balón fuera al instante. Fath se interna y tres metros marcó, mandando el balón fuera al instante. Fath se interna y tres metros marcó, mandando el balón fuera al instante.

El balón evitado tal vez al tanto. Fath se interna y tres metros marcó, mandando el balón fuera al instante. Fath se interna y tres metros marcó, mandando el balón fuera al instante. Fath se interna y tres metros marcó, mandando el balón fuera al instante. Fath se interna y tres metros marcó, mandando el balón fuera al instante.

El balón evitado tal vez al tanto. Fath se interna y tres metros marcó, mandando el balón fuera al instante. Fath se interna y tres metros marcó, mandando el balón fuera al instante. Fath se interna y tres metros marcó, mandando el balón fuera al instante. Fath se interna y tres metros marcó, mandando el balón fuera al instante.

El balón evitado tal vez al tanto. Fath se interna y tres metros marcó, mandando el balón fuera al instante. Fath se interna y tres metros marcó, mandando el balón fuera al instante. Fath se interna y tres metros marcó, mandando el balón fuera al instante. Fath se interna y tres metros marcó, mandando el balón fuera al instante.

El balón evitado tal vez al tanto. Fath se interna y tres metros marcó, mandando el balón fuera al instante. Fath se interna y tres metros marcó, mandando el balón fuera al instante. Fath se interna y tres metros marcó, mandando el balón fuera al instante. Fath se interna y tres metros marcó, mandando el balón fuera al instante.

El balón evitado tal vez al tanto. Fath se interna y tres metros marcó, mandando el balón fuera al instante. Fath se interna y tres metros marcó, mandando el balón fuera al instante. Fath se interna y tres metros marcó, mandando el balón fuera al instante. Fath se interna y tres metros marcó, mandando el balón fuera al instante.

El balón evitado tal vez al tanto. Fath se interna y tres metros marcó, mandando el balón fuera al instante. Fath se interna y tres metros marcó, mandando el balón fuera al instante. Fath se interna y tres metros marcó, mandando el balón fuera al instante. Fath se interna y tres metros marcó, mandando el balón fuera al instante.

El balón evitado tal vez al tanto. Fath se interna y tres metros marcó, mandando el balón fuera al instante. Fath se interna y tres metros marcó, mandando el balón fuera al instante. Fath se interna y tres metros marcó, mandando el balón fuera al instante. Fath se interna y tres metros marcó, mandando el balón fuera al instante.

El balón evitado tal vez al tanto. Fath se interna y tres metros marcó, mandando el balón fuera al instante. Fath se interna y tres metros marcó, mandando el balón fuera al instante. Fath se interna y tres metros marcó, mandando el balón fuera al instante. Fath se interna y tres metros marcó, mandando el balón fuera al instante.

El balón evitado tal vez al tanto. Fath se interna y tres metros marcó, mandando el balón fuera al instante. Fath se interna y tres metros marcó, mandando el balón fuera al instante. Fath se interna y tres metros marcó, mandando el balón fuera al instante. Fath se interna y tres metros marcó, mandando el balón fuera al instante.

El balón evitado tal vez al tanto. Fath se interna y tres metros marcó, mandando el balón fuera al instante. Fath se interna y tres metros marcó, mandando el balón fuera al instante. Fath se interna y tres metros marcó, mandando el balón fuera al instante. Fath se interna y tres metros marcó, mandando el balón fuera al instante.

El balón evitado tal vez al tanto. Fath se interna y tres metros marcó, mandando el balón fuera al instante. Fath se interna y tres metros marcó, mandando el balón fuera al instante. Fath se interna y tres metros marcó, mandando el balón fuera al instante. Fath se interna y tres metros marcó, mandando el balón fuera al instante.

sus jugadores han perdido todo entusiasmo, se ven dominados, se les ve poco fondo y figura un 2-1 en contra.

Medios y delanteros alemanes bordan realmente los pases, razón por la cual parecen más rápidos de lo que son. Poco hacen los medios españoles, y menos mal que los defensas siguieron jugando bien y evitaron algún nuevo tanto.

Nueva internada de Fath, muy peligrosa, que termina rematando. Otra excelente parada de Zamora.

No se ve la posibilidad de empatar siquiera. A última hora hay un buen remate de Lángara que parecía «goal», pero un defensa se interpuso con gran oportunidad y allí no pasó nada.

Faltando dos minutos escasamente hay un «corner» a favor de España. Sin consecuencias se termina el partido.

JUICIOS E IMPRESIONES
Se ha celebrado el segundo partido internacional del año, que, como el primero, ha terminado con la derrota del equipo español en terreno propio. El primero, contra Austria, se perdió de mala manera; pero el segundo, contra Alemania, de peor manera. Vamos a explicarnos en seguida para evitar errores de interpretación. En Madrid la victoria austriaca fué justificada, como al menos cabe pensar que se pudo ganar; en cambio, en Barcelona la realidad es que no se podía ganar, con lo que queda claramente justificada la derrota.

Los alemanes jugaron muy bien, más, desde luego, que en Colonia, mientras los españoles no jugaron absolutamente nada.

Contra Austria jugaron bien los delanteros, pero no existieron los restantes jugadores de medios para atrás. El domingo, en Montjuich, jugó el trío defensivo, pero fallaron medios y delanteros, y esto es casi peor que si falla en la retaguardia. Ha habido ataque en un partido y defensa en el otro; de modo que la realidad es que no hay medios. Tal es la triste realidad, que queda agravada más aún por la circunstancia de que jugaron cinco medios, nada menos que cinco medios, y ninguno sobresalió.

Puesto que cada uno se destacó por su estilo, por su modalidad, no parece oportuno deslindar quién jugó más entre Zabalo y Aedo. Vamos a contentar a los dos, porque, además, se lo merecen. Lo que ha hecho Aedo es ser más duro, lo que en su puesto siempre es útil.

Zamora no sólo cumplió, sino que jugó bien, realizando tres o cuatro paradas que recuerdan sus buenos tiempos. No había manera de evitar los dos tantos, porque se hicieron demasiado cerca. Acaso pudo salir para evitar el primero; pero hay que convenir que estas jugadas se hacen o se deciden por centésimas de segundo, y no se olvide lo dicho más arriba de que el extremo tenía el balón junto a las botas, de modo que cualquier salida a destiempo es fatal.

¿Los medios? En síntesis, nada; el menos malo, por su regularidad, fué Lecue. Cuando Muguera fué sustituido no lo estaba haciendo mal, por lo que nos extraña que fuera sustituido antes que Bertoli, quien lo estaba haciendo fatalmente.

He aquí el primer error lamentable en la selección: la inclusión de Bertoli. ¿Por qué? Cuando el seleccionador nacional dió nombres no figuraba siquiera y de la noche a la mañana juega como titular, sin haberse entrenado.

No sabemos quién ha podido recomendar este jugador al seleccionador nacional. Claro que éste es el culpable por hacer caso a todo el mundo y ser demasiado impresionable. De hacer caso a muchos, a lo mejor a cualquiera, para actuar de simple director de orquesta, entonces el título de seleccionador único sobra; para eso es mejor formar un Comité de selección, que, después de todo, es aceptable en España, ya que el fútbol español no está como en Bélgica, Austria, Checoslovaquia, Hungría, etc.

Hace falta el Comité de selección. O el seleccionador único por oposición. Aquí, «amateur», y el otro, profesional. Y no hay que extrañarse en estos tiempos en que mucha gente cobra del fútbol, incluso los muchachos que recogen los balones que salen del terreno de juego.

Bertoli jugó muy bien, pero lo visto, contra el Barcelona. Pero esto no es título suficiente, puesto que es fácil concebir que lo que ha pasado es que el Barcelona jugó mal. Y debió ser así, porque, normalmente, si vuelven a jugarse diez partidos el Valencia no volverá a empatar.

¿Y Emilia? Ha sido un internacional prematuro. No es internacional. Y creemos haber insistido sobre el particular.

En cuanto al medio centro, se hacen las sustituciones; es aceptable la idea; pero hay que convenir que de una pobre impresión. Decidida la sustitución, creemos que ha habido un error algo lamentable. ¿Por qué no jugó antes Solé y después Muguera?

En el ataque todos mal. Dentro de esto, el menos malo fué Regueiro y luego Ventolrá, sobre todo en el primer tiempo. Los peores, por este orden, con insignificantes diferencias: Emilia, Lángara e Iraragorri.

Luis Regueiro adoleció de no descender algo más ante la poca flexibilidad, la debilidad, mejor dicho, de la línea media.

Se había supuesto, por lo visto, que todo el ataque repetiría la hazaña de Austria. Es una equivocación perdonable en un simple aficionado, pero no en un seleccionador.

Cuando los cinco son los indiscutibles, entonces no hay nada que hablar; ni siendo así hay que amoldarse a las circunstancias.

Lamentamos, naturalmente, tener que expresarnos en estos términos, teniendo en cuenta la reconocida buena fe del seleccionador. Pero si se quiere reparar el terreno perdido y volver a colocar al fútbol español en el lugar que le corresponde hace falta cambiar de sistema.

No se cuenta tampoco con la parte moral del equipo, y esto es un factor primordial, casi el secreto del éxito.

Muchas de las victorias españolas se deben a lo que se ha convenido en llamar la furia, puesto que se ha descuidado la parte técnica. Si no hay técnica y falla también la furia, entonces no hay nada que hacer. Esto es más que suficiente para explicar la derrota de Montjuich frente a Alemania, equipo que en cualquier parte se debe vencer con más facilidades que Austria.

Si el señor García Salazar sigue de seleccionador no debe olvidar que un seleccionado debe defender con mayor entusiasmo los colores nacionales que los colores de su Club. Y no al revés, como se observa, al parecer.

Sólo hemos dicho que el equipo alemán jugó bien. Diremos más; pero mañana, por ejemplo, porque esto ha resultado extenso y hay que atender otras informaciones. También ampliaremos nuestra impresión sobre el equipo español.

A. KARAG

Partidos internacionales de Alemania y España

“Record” alemán
Con el partido jugado el domingo, he aquí el resumen de los partidos internacionales jugados por Alemania:

	J.	G.	E.	P.	F.	C.
Austria ...	10	3	1	6	18	32
Bélgica ...	6	3	0	3	22	15
Bulgaria ...	1	1	0	0	4	2
Checoslova. ...	2	1	0	1	3	4
Dinamarca ...	7	3	0	4	17	21
España ...	1	0	1	0	1	1
Escocia ...	2	1	0	1	3	3
ESTADIA ...	2	1	0	1	3	3
Estonia ...	1	1	0	0	5	0
Finlandia ...	6	4	1	1	23	9
Francia ...	3	1	1	1	6	5
Holanda ...	14	4	5	29	31	27
Hungría ...	11	3	3	5	20	27
Inglaterra ...	6	0	2	4	6	25
Irlanda ...	1	1	0	0	3	1
Italia ...	5	1	0	4	10	10
Letonia ...	1	1	0	0	4	3
Luxemburgo ...	2	2	0	0	10	1
Noruega ...	8	4	4	0	17	8
Polonia ...	1	3	0	0	3	4
Rumanía ...	1	1	0	0	4	2
Rusia ...	1	1	0	0	16	0
Suecia ...	12	4	2	6	20	24
Suiza ...	19	13	2	4	55	26
Uruguay ...	1	0	0	1	1	4
Resumen.	124	57	22	46	298	259

varria, Padrón, Patricio, Pichichi, Lecue, Yermo y Zaldúa, 6; I. Aguirreza, Balca, Careaga, Elizaguirre, Echeveste, Elieguil, Lazcano, Monjardín, L. Olaso, Otero, Prat, Rubio, Zabala, Solé y Pedro Regueiro, 4; Amado, Belauste, Chacón, Eguazabal, Guzmán, Jáuregui, “Kiki”, Mariscal, Matías, Martí, Oscar, Polo, Sancho y Trino, 3; Areso, Arocha, Artola, Alcázar, Blasco, Galé, Iraragorri, Hilario, Juanín, Moncho, Col, Portas, Pololo, Sabino, Sagarzazu, Sagibarba, Valderama, Yurrita, Emilia y Aedo, 2; y una sola vez Adolfo, Antero, Arbidé, Arrillaga, Ayestarán, Bata, Baibino, Bienzobas, Carulla, Castillo, Campanal, “Cholin”, Del Campo, Farrago, Félix Pérez, Galatés, Garizurieta, Garroba, García, González, Herrerrita, Ipiña, Juanregui, Laca, Larraza, Legarreta, Legarreta, León, Molina, Morales, Nogués, Obiola, A. Olaso, Olivares, Porelló, Robus, Rouse, Sastrre, Spénker, Urquiza, Valle, Vázquez, M. Vidal y Bertoli.

En total 136 jugadores alineados de la forma siguiente:

Ses guardametas (M. Vidal media parte), 24 defensas, 41 medios y 70 delanteros, teniendo en Carmelo, Lecue, Marculeta, Samitier y Valderrama, que indistintamente se han alineado de medio y delantero.

Los jugadores internacionales de España
Zamora ha sido internacional 46 veces; Quiñoces, 25; L. Regueiro, 23; Peña y Samitier, 21; Gamborena, 10; Clauuren, Cirriaco, Marculeta y Piera, 15; Gorostiza, 14; Góiburu y Vallana, 12; Aedo, 11; Carmelo, Lángara y Ventolrá, 10; Prat, Quesada y Zabalo, 9; Bosch y Sesumaga, 8; Meana, Pagaza, Iraragorri y Muguera, 7; Arzaite, Errazquin, Lafuente y Pasarin, 6; Aguirre, Zaldúa, Alcántara, Cubells, R. Eche-

El “record” español

	J.	G.	E.	P.	F.	C.
Alemania ...	2	1	0	1	3	3
Austria ...	3	2	0	1	7	6
Bélgica ...	3	1	0	2	3	4
Brasil ...	1	1	0	0	3	2
Bulgaria ...	1	1	0	0	13	0
Checoslovaquia ...	2	1	0	1	2	0
Dinamarca ...	1	1	0	0	1	0
Francia ...	6	5	0	1	21	3
Holanda ...	1	1	0	0	3	1
Hungría ...	2	2	0	0	5	2
Inglaterra ...	2	1	0	1	5	10
Irlanda ...	2	1	0	1	0	1
Italia ...	12	3	5	4	10	16
Méjico ...	1	1	0	0	7	1
Portugal ...	12	10	2	0	37	8
Suecia ...	1	1	0	0	2	1
Suiza ...	2	2	0	0	3	0
Yugoslavia ...	2	1	1	0	3	2
Resumen	56	36	9	11	134	61

Opiniones de directivos y jugadores

DOCTOR ERBACH
El doctor Erbach, vicepresidente de la Federación Alemana de Fútbol, dijo: “Estoy muy contento por el magnífico recibimiento dispensado por el público catalán; insisto en que es el mejor público que hemos encontrado en nuestras excursiones. El equipo alemán ha demostrado tener más conjunto que el español. De entre los españoles, el mejor Zabalo, y de los alemanes, Szepan. La delantera española, muy floja en comparación con la de Colonia. El partido ha sido jugado a un tren muy rápido. Los alemanes han demostrado mayor acoplamiento de línea y a ello es debido el gran volumen que ha puesto debido el triunfo.” De Zabalo le ha gustado la lucha.

SELECCIONADOR NERZ
El seleccionador alemán, Nerz, ha dicho que en Colonia España fué mejor, y desde entonces ha mejorado notablemente el equipo alemán. La derrota de Colonia tuvo por origen el cansancio de los alemanes, que habían jugado tres partidos internacionales muy recientemente. Allí destacó de los españoles una línea media; lo contrario de lo ocurrido ahora.

Después de ver jugar a los españoles en Colonia—sigue diciendo el seleccionador alemán—, estudié minuciosamente el equipo español con el fin de enfrentarme otro equipo en el que se cumplieran en cuanto a esas condiciones. Para ello estudié una táctica, que ha consistido en colocar cinco o tres hombres rezagados, para contrarrestar la delantera española, y en el segundo tiempo esta táctica la modifiqué, y entonces hice lanzar al ataque a los interiores colocando rezagado al delantero centro. Así que esta táctica ha sido acertada, como lo demuestra el resultado obtenido. De los jugadores de Colonia sólo se alinearon ayer Munzemberg, Jónas, Gramlich, Lener y Fath. Los demás fueron cambiados con vistas a este partido.

SZEPAN
El capitán del equipo alemán manifestó: “Ha sido un partido de fútbol muy limpio; así de gusto juego. Hemos ganado justamente, y estoy encantado de la actuación de mis compañeros, como lo demuestra el resultado obtenido. De los jugadores de Colonia sólo se alinearon ayer Munzemberg, Jónas, Gramlich, Lener y Fath. Los demás fueron cambiados con vistas a este partido.”

LANGENUS
El árbitro dijo que, ocupada toda la atención en el arbitraje, no pudo contrastar los detalles del encuentro.

Dice que, desde luego, la delantera que jugó en Madrid era muy superior a la que ha jugado en Montjuich; entre ambas se nota un abismo.

En el segundo tiempo, los alemanes se impusieron por la rapidez del juego. El resultado es justo.

Se muestra muy satisfecho del público. De los españoles no mejores, a su juicio, Regueiro, Aedo, Lecue y Zamora.

GARCIA SALAZAR
El seleccionador español dijo: “Alemania ha jugado muy bien. De los nuestros, solamente el trío defensivo. Desde luego, no hay medios en España. El problema está complicado ahora más que nunca. Se presenta ahora un gran trabajo para poder acoplar una línea de medios con vistas a futuros encuentros.”

Me ha gustado mucho la defensa; pero insisto en que sólo media no hay conjunto dentro de la delantera, en que hay figuras muy prestigiosas, como ha estado la altura de su fama, pero hoy que tener en cuenta que los medios no servían balones. No he tenido nuestro equipo fondo y ésta ha sido una de las causas de la derrota. Al terminar el partido, nuestros jugadores estaban materialmente agotados, mientras los contrarios, jugaban a placer. Creo que el problema grave para los españoles es encontrar al medio centro Solé que a petición del público fué puesto en lugar de Muguera, no estuvo tampoco acertado. Lastima que las lesiones que sufre hayan impedido alinearse a Clauuren!

ZAMORA
El capitán del equipo español dijo: “Ya lo ven; yo he hecho todo lo posible dentro de mi línea, pero no hubo medios ni delanteros, y especialmente interiores, y ha faltado aquella compe-

netración necesaria para llevar a cabo avances. La delantera alemana, la mejor línea, supo cumplir. Ya han visto ustedes con qué facilidad se presenta ante nuestro puerta.”

El banquete oficial
BARCELONA, 24.—Ayer se celebró en el Hotel Ritz un banquete oficial ofrecido por la Federación Española de Fútbol a los organizadores del “match”, a las autoridades, jugadores, acompañantes y Prensa. Presidió el embajador de Alemania, al que acompañaba el secretario del señor Moles, en representación del gobernador general de Cataluña; el concejal don Vicente Bernades, con representación del alcalde; el señor García Durán, presidente de la Federación Española; otros miembros de la Federación y el señor Cabot. También figuraban en la presidencia los que acompañaban al equipo alemán, con los dos seleccionadores y el árbitro, señor Langenus; el presidente de la Federación Catalana, señor Roca; en otra mesa estaban los jugadores y la Prensa.

A la hora de los brindis pronunció un discurso el señor García Durán, que hizo notar que los españoles estaban descontentos de pagarse el partido, de haberse contratado con Alemania para devolverle las atenciones que recibieron cuando el partido de Colonia. Elogió la forma en que se llevó a cabo el encuentro, que se caracterizó por la caballerosidad, deportividad, etc. Felicita después al equipo alemán por su merecida victoria. Añade que si alguna vez había de ser batido el equipo español, lo era a mucho honor que consiguiera la victoria el once alemán. Terminó agradeciendo al árbitro, al público y a la Prensa su colaboración en la magnífica jornada, y hace votos porque sigan siendo tan cordiales los lazos de amistad entre España y Alemania.

Contestó en alemán, cuyas palabras fueron traducidas al español, el doctor Erbach, vicepresidente de la Federación Alemana. Agradece a los jugadores españoles, al público y a la Prensa la acogida que les han dispensado, porque dice que han recibido un trato de público como lo lo habrían encontrado en Alemania. Agradece también las palabras del señor García Durán y termina diciendo que los dos partidos entre ambas naciones han sido de los fundamentos de amistad y relaciones cordiales entre españoles y alemanes.

Vuelve a hablar el señor García Durán, que dijo que tenía la satisfacción, en nombre del Gobierno, de conceder a los federativos alemanes. Acto seguido impuso a cada uno de éstos una medalla, y además hizo entrega de dos copas a la Federación Alemana, una de ellas donada por el Ayuntamiento de Barcelona y otra por la Federación Española, y también se entregaron unas medallas a los jugadores y al árbitro Langenus.

Para corresponder a esta atención el doctor Erbach también entregó unas medallas a los jugadores españoles, federativos catalanes y al presidente de la Federación Alemana. Terminó el acto interpretándose los himnos alemán y español.

Hoy la Federación Española ha organizado una excursión a Montserrat en honor de los jugadores alemanes, que saldrán mañana martes para Lisboa.

Recaudación del estadio
BARCELONA, 24.—Respecto al partido España-Alemania se han publicado datos curiosos sobre la recaudación. Esta se aproxima a la cifra de 300.000 pesetas, calculándose que asistieron al encuentro cerca de 60.000 personas. Sin embargo, el estadio tiene 62.015 localidades. La mayor entrada que se ha registrado en este campo en un partido de fútbol fué el día de la inauguración del estadio de Montjuich con un encuentro entre una selección catalana y el Bolton Wanderers, partido al que asistieron 72.000 personas, dando una recaudación de 415.000 pesetas.

De todas formas la recaudación lograda ayer es la mayor obtenida hasta la fecha en partidos internacionales del equipo de España. En los encuentros anteriores de este género en que se logró mayores cifras fué en los celebrados con Checoslovaquia y con Irlanda en que se recaudaron 107.000 y 190.000 pesetas, respectivamente. En cambio, un partido en que actuó el Barcelona rebasó esas cifras y en las dos finales Madrid-Athletic de Bilbao, se obtuvieron 220.000 y 228.000 pesetas y en la final Madrid-Valencia, se llegó a 222.000 pesetas.

TABLA DE PUNTUACIONES.—Domingo, febrero 23 (inclusive)

	En su campo	Fuera	Tantos							
	Cl.	J.	G.	E.	P.	F.	C.	Pn.		
1, Madrid F. C.	(2)	14	7	0	0	3	0	34	22	20
2, Athletic Bilbao	(4)	13	6	0	0	3	1	36	19	19
3, F. C. Barcelona	(6)	14	6	1	1	3				

El segundo partido Alemania-España, jugado el domingo en el estadio de Montjuich



Zamora, el portero nacional, acaba de desviar a «corner» uno de los tiros del extremo derecha del equipo alemán



El guardameta alemán despeja nuevamente con los puños



En la tribuna de honor: el embajador alemán, el gobernador, señor Moles; el alcalde de Barcelona y presidentes de las Federaciones Española y Alemana

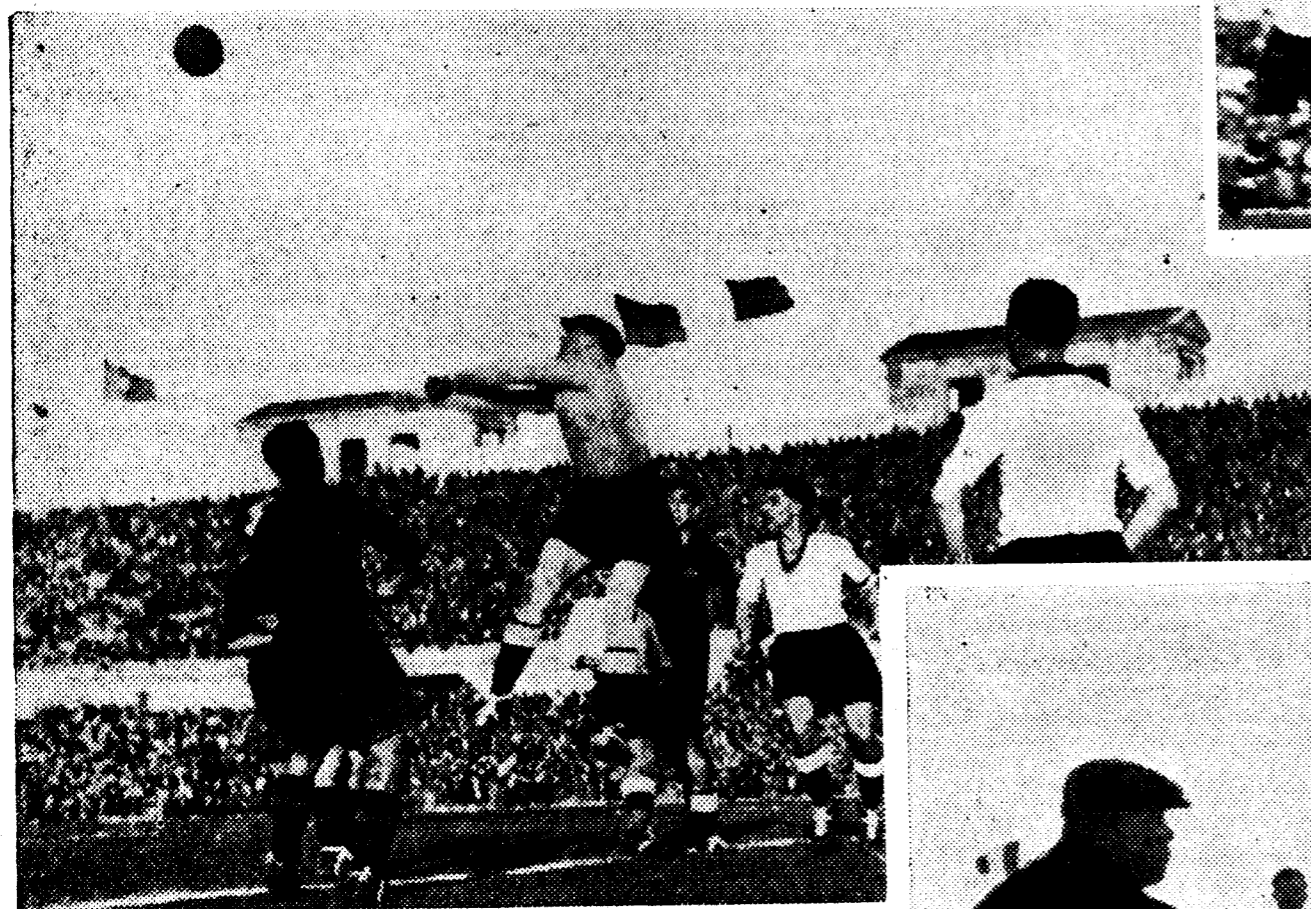

Jakob deshace con los puños un lío que se formó en su marco



El equipo alemán que luchó ayer contra el «once» español posa ante la máquina fotográfica momentos antes de empezar el partido



El guardameta alemán se lanza a los pies de un delantero español para salvar una situación comprometida.



Zamora sale para interceptar un avance de Lenz, seguido por Zabalo. El balón es desviado débilmente, pero al fin queda despejado

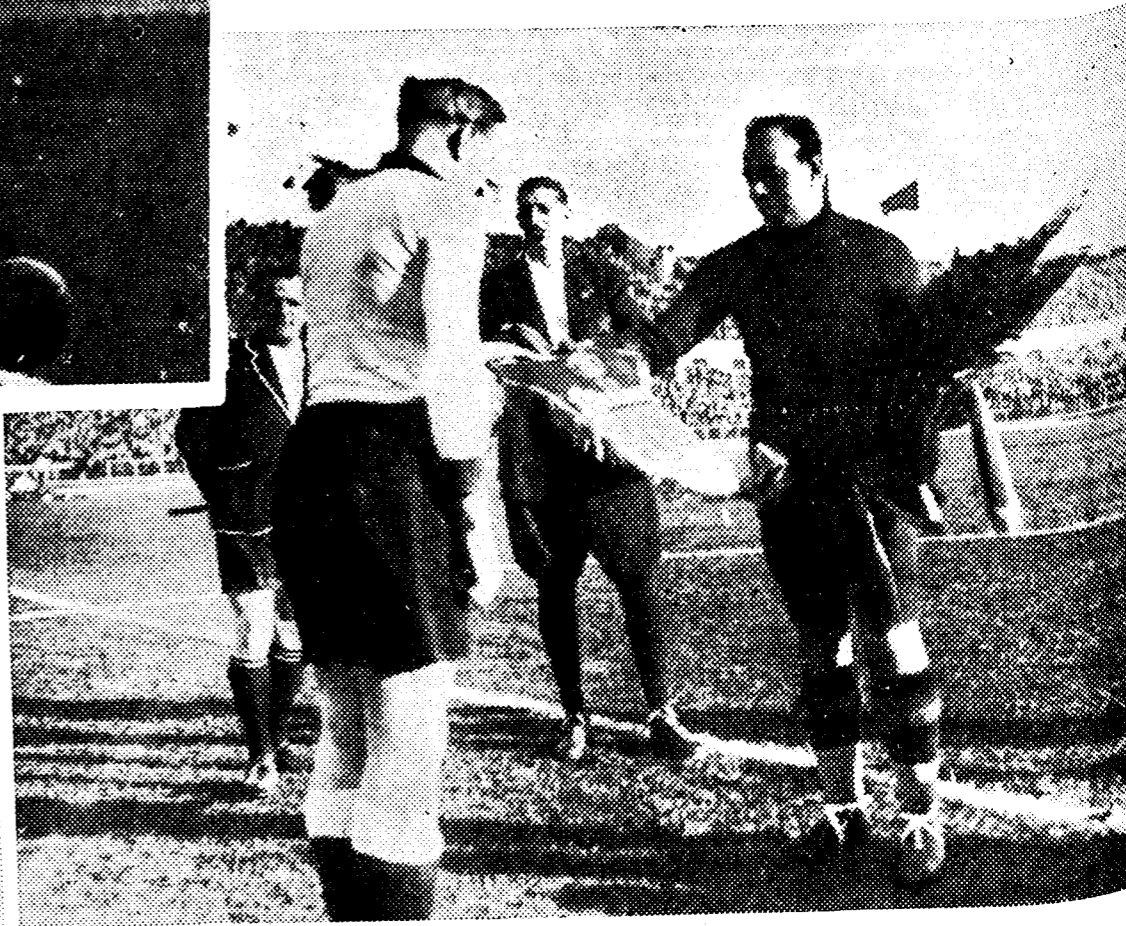

Los capitanes de los dos equipos, Zamora y Szepan, cambian banderines y ramos de flores delante del árbitro Lengenus



El equipo español momentos antes de empezar el encuentro.

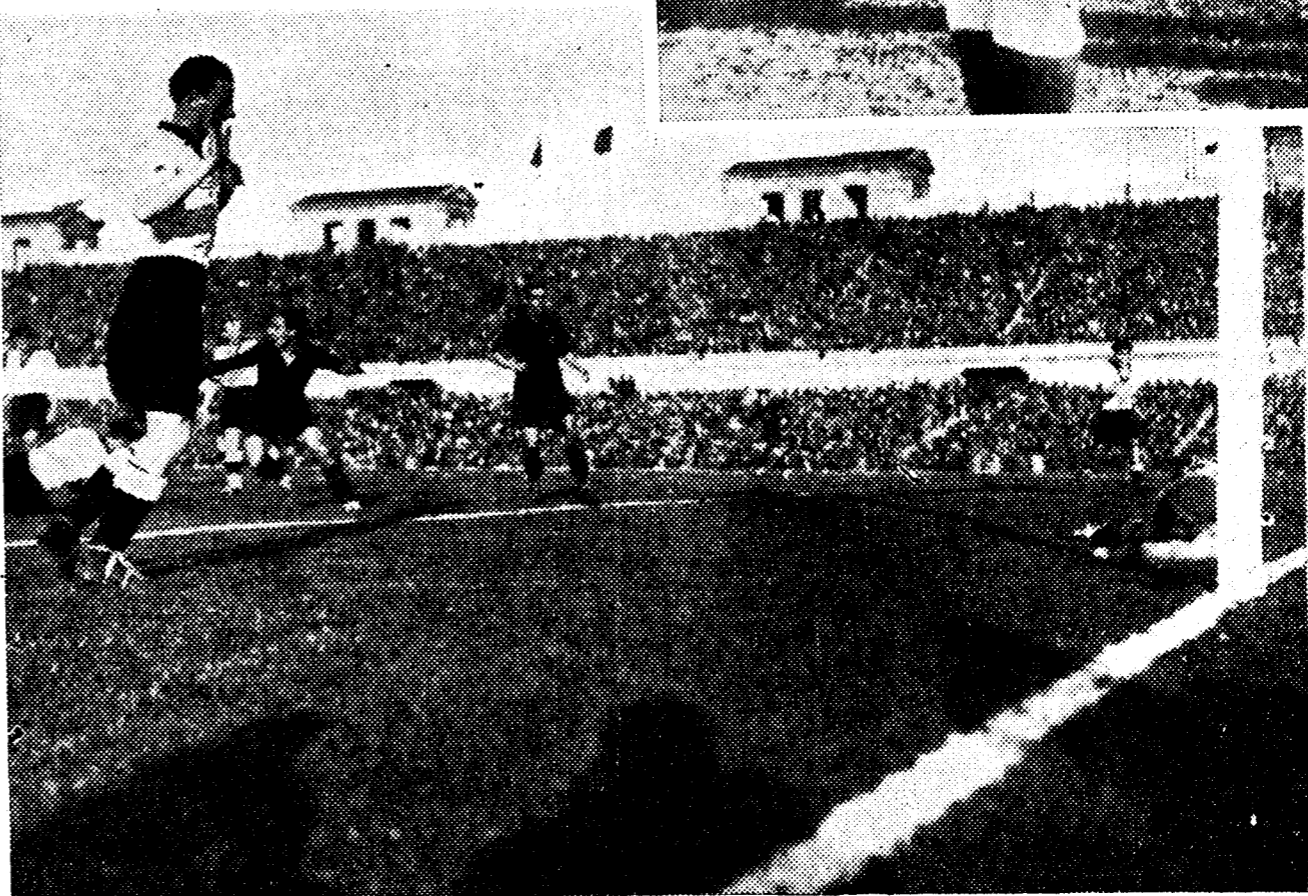

Un gran tiro de Iraragorri pasa rozando uno de los palos

INFORMACION COMERCIAL Y FINANCIERA GRAN CAMPAÑA REMOLACHERA

Balance del Banco de España

AUMENTA LA CIRCULACION EN 143 MILLONES

Las cuentas corrientes disminuyen en 96 millones

Veritas notas de su interés contenidas en el Balance del Banco de España de esta última semana.

Table with financial data for Banco de España, including active and passive assets.

Table with financial data for Banco de España, including interest-bearing assets.

Table with financial data for Banco de España, including interest-bearing liabilities.

COTIZACIONES DE LA BOLSA DE MADRID

Table of stock market quotations for Madrid, including various bonds and shares.

Cotizaciones de Barcelona

Table of stock market quotations for Barcelona.

Cotizaciones de París

Table of stock market quotations for Paris.

Cotizaciones de Zurich

Table of stock market quotations for Zurich.

Cotizaciones de Londres

Table of stock market quotations for London.

Cotizaciones de Bilbao

Table of stock market quotations for Bilbao.

BOLSA DE BERLIN

Table of stock market quotations for Berlin.

BOLSA DE ZURICH

Table of stock market quotations for Zurich.

BOLSA DE NUEVA YORK

Table of stock market quotations for New York.

BOLSA DE METALES DE LONDRES

Table of metal market quotations for London.

Comentarios de Bolsa

¿Quién entiende la Bolsa? Este era el grito general en esta última sesión de Bolsa. La gente se revuelve en un desconcierto máximo. Nadie sabe a qué atenderse. Lo que hoy es negro mañana resulta blanco. No hay nada seguro.

Interior

La nota del día—la más desconcertante—se encuentra en el programa de febrero. Como se interpretarán las cosas, las manifestaciones del domingo principalmente?

Cédulas

¿Qué ocurre con las Cédulas Hipotecarias? Al alza del día anterior sucede la consternación de esta jornada.

Dinero al contado

Una de las características de la jornada es la aflicción de disponibilidad.

Municipales

No se quejará el nuevo Ayuntamiento madrileño de la acogida que la Bolsa le ha dispensado en esta sesión: Villas nuevas, en alza de tres enteros, a 94. ¿Quién entiende esto?

Impresión de Bilbao

BILBAO, 24.—La constante aflicción de órdenes de venta sigue determinando una gran flojedad y la consiguiente baja—a ratos fuerte—de la Bolsa.

Impresión de Barcelona

BARCELONA, 24.—Sector contado: La impresión dentro de este sector ha sido, en general, de firmeza, con tendencia a la recuperación, que se va acentuando, aunque se viene en la cantidad y en el valor que se afecta. A pesar de todo, el negocio sigue buena tendencia.

Director y Subdirector

para Empresas de importancia se ofrece: cuarenta y tres años, con amplios conocimientos comerciales, muchos años de experiencia en cargos análogos, buen organizador, energético, dominio personal, referencias inmejorables. Escriban a CEDULA TARIFA 14, CLAVE 14, NÚMERO 816.366. ALAS, Alcalá, 12.

VALORES COTIZADOS A MAS DE UN CAMBIO

Table of stock market quotations for various values.

GRAN CAMPAÑA REMOLACHERA. ZARAGOZA, 24.—Continúa el tiempo primaveral; frutales y sembrados van más de un mes adelantados; técnicos y agricultores coinciden, teniendo a dos grandes enemigos: las heladas primaverales, que podrían causar un desastre en cosechas tan prematuramente adelantadas, y las malas hierbas favorecidas por el régimen de copiosas lluvias y el tiempo de bonanza; se fugaz firmeza, y se paga de 32 a por lo demás, el aspecto del campo es magnífico.

Señalamiento de pagos. Los individuos de Clases pasivas que tienen consignado el pago de sus haberes en la Pagaduría de esta Dirección pueden presentarse a percibir la mensualidad corriente de diez a tres y de cuatro a seis, en los días y por el orden que se continúa expresando: Día 2 de marzo de 1936.—Militar, A a F.—Jubilados, primer grupo, hasta 4.000 pesetas anuales.

Sospechaba que era natural tener dientes opacos... hasta que probó esta Pasta Dentífrica que elimina la película. Actualmente existe el mejor sistema para poseer dientes libres de película: usar Pepsodent—la pasta especial que la elimina. No hallará otra tan eficaz ni que elimine de una manera tan completa la película.



OPOSICIONES Y CONCURSOS

Santorial y cultos R A D I O T E L E F O N I A

HIGIENE J A B O N BICARBONATADO TORRES MUÑOZ 'PESETA'

Cuerpo de Judicatura. — Aprobados: Ninguno. Convocados para hoy, del 509 al 528. Médicos forenses. — Aprobados: Ninguno. Se convocan para hoy del 406 al final de la lista. Servicios provinciales de Sanidad. — Los ejercicios de la oposición a plazas de otomaringólogos y odontólogos de los servicios provinciales de Sanidad del Estado, darán comienzo el día 2 del próximo mes de marzo. — Los ejercicios de la oposición de oftalmólogos continuarán el día 25 del corriente en el mismo local. Instituto de la Guardia Civil. — Ha sido concedido el ingreso en dicho Cuerpo, con destino a las comandancias que se les asigna, debiendo verificarse el alta en la revista administrativa del mes de marzo, a los señores siguientes: Alta como guardias de Infantería. — Segunda comandancia del cuarto Tercio, don Manuel Pastor Espinosa, a Guipúzcoa; segunda comandancia del 14 Tercio, José Pérez Pando, a Guipúzcoa; Luzo, José Pérez Ons, a Guipúzcoa; Coruña, Manuel Cordero Louzán, a Guipúzcoa; Alicante, Isidro López Elche, a León; Vizcaya, Luis Peña Peña, a León; Almería, Pedro Acosta Romero, a León; Murcia, Antonio Blázquez Vega, a León; Córdoba, Manuel Vázquez Catalano, a León; Segovia, Fernando de la Flor Vela, a León; Cádiz, Antonio Carrillo Bautista, a León; Barcelona, José López Olliva, a León; Oviedo, Segundo Matos Bragado, a Oviedo. Primera comandancia del 19 Tercio, Antonio Sánchez Montero, a Huesca; Cádiz, Alfonso Manuel Valero, a León; Jaén, Juan Quiles Rodríguez, a León; Pontevedra, José Domínguez García (2.º), a Oviedo; Badajoz, Juan Gallego Cordero, a Oviedo; Vizcaya, José González Viejo, a Oviedo; Almería, Ángel Martín Domínguez, a Oviedo; Vizcaya, don Antonio Colinas Arredondo, a Oviedo; Almería, Joaquín Segura González, a Oviedo; Alicante, Alfonso Escandell Galiana, a Oviedo; Málaga, Miguel Sánchez López, a Oviedo; Logroño, Jesús Alonso Calvo, a Oviedo; Cáceres, Alejandro Jaén González, a Oviedo; Burgos, Pablo Torres Torres, a Oviedo; Zaragoza, Miguel Peracho Hernández, a Oviedo. Primera comandancia del 14 Tercio, Guillermo López García, a Oviedo; primera comandancia del 14 Tercio, Anastasio Serrano Recas, a Oviedo; Córdoba, Rafael Sanz López, a Santander; primera comandancia del 14 Tercio, José Molina Rojas, a Oviedo. Altas como cornetas. — Oviedo, Agustín López Fernández, a Oviedo. Altas como guardias de Caballería. — Primera comandancia del cuarto Tercio, Nicanor Delgado Fernández, a Madrid; Sevilla interior, Manuel García Serrano, a Sevilla; Madrid, Maximiliano Casares Saiz, a Madrid; Valencia exterior, Benjamín Esteve Solá, a 19 Tercio; Orense, Marcial Soto Grande, a 19 Tercio. Primera Comandancia del cuarto Tercio, Juan Fernández Calderón, a 19 Tercio; Madrid, Felipe Dengra Aznar, a Madrid. Primera Comandancia del cuarto Tercio, Manuel Cabello Sánchez, a 19 Tercio; Cuenca, Emiliano Larrey Correa, a 19 Tercio. Primera Comandancia del cuarto Tercio, Juan Torrico Rubio, a 19 Tercio; Valencia interior, José Castellanos Galiana, a 19 Tercio; Granada, Antonio González Navarro, a 19 Tercio; Málaga, Miguel Ranea Muñoz, a Tarragona; Málaga, Carlos Santana Burgos, a Tarragona; Granada, Pedro Maldonado Aranda, a 19 Tercio; Lugo, Constantino López López, a Lérida; Cuenca, José Jiménez Mota, a Zaragoza; Zaragoza, Quintín Galán Valle, a Zaragoza; Toledo, Juan Gómez Solís, a Madrid; Granada, Antonio Camero Rodríguez, a 19 Tercio; Granada, Miguel Única Arquellada, a Córdoba; Málaga, Manuel Avila Lavado, a 19 Tercio; Navarra, Clemente de Aniza, a 19 Tercio; Zaragoza, Miguel Peracho Hernández, a Oviedo. Murcia, Hermenegildo Garro España, a Teruel; Sevilla interior, Manuel Vázquez García (4.º), a Huelva; Málaga, José Rueda Martín, a Huelva; Coruña, David Vía García, a Barcelona; Murcia, Joaquín Gambín Belmonte, a 19 Tercio; Granada, Emilio Sánchez Medina, a Córdoba; Teruel, José Hitos Castro, a 19 Tercio; Granada, don José Castro García, a Lérida; Marruecos, Martín Rebolledo Galeote, a 19 Tercio; Málaga, Matías Samuy Vargas, a Zaragoza; Marruecos, Paulino Gavilán Hernández, a 19 Tercio; Valencia exterior, Casimiro Esperter Ferrer, a Teruel; Madrid, Fulgencio Ortiz Serrano, a Madrid; Valladolid, Juan Castoreza Manzano, a Segovia; Zaragoza, Cándido Martín Cortés, a Zaragoza; Valencia exterior, Fernando Soler Catalá, a Gerona; Córdoba, Miguel Zafra Jaén, a Barcelona; Ciudad Real, Ruperto Muñoz Rodríguez, a Segovia. Córdoba, Pedro Lara Garrido, a Lérida; Guipúzcoa, Alejandro Cardo Royuz, a Huesca; Granada, José Castellón Raya, a Oviedo; Badajoz, Nicolás Suero Mejías, a Oviedo; Valladolid, Argentino Heredero Fernández, a Oviedo; Granada, Rafael Vico Peña, a Huelva. Pisos como trómpas. — Primera Comandancia del cuarto Tercio, Rafael Seguí Murruera, a 19 Tercio. Primera Comandancia del 14 Tercio, Patrocinio Lobo Martín, a Toledo.

Programas para hoy: MADRID, Unión Radio (E. A. J. 7, 274 metros). — 8: Campanadas. "La Palabra". Campanadas. Informaciones diversas de Unión Radio. — 9:15: Fin. — 10: Campanadas. Señales horarias. Boletín meteorológico. "El cocktail del día". Música variada. — 11: Cartelera. Cambio de moneda extranjera. Concierto de sobremesa por el sexto de Unión Radio: "La marchenera", "Juanito y Margarita", "Berceuse", "Serenata española", "La catedral", "Pequeña suite". a) En sordina, b) Vals lento (c) Valsa canción, d) Scherzetto: "Alia", "El chico de Su Majestad", "El gallo", "Mirlatita linda", "Embrujo", "Eventualmente, noticias de última hora". — 16: Campanadas. Fin. — 17: Campanadas. Música variada. — 17:30: "Guía del viajero". "Los estudios de Arqueología en la nueva Facultad de Filosofía y Letras", por el catedrático don Antonio García Bellido. — 18: Relación de nuevos socios de la Unión de Radioyentes. Música variada. Música de baile. — 19:30: "La Palabra". Música de baile. — 20:30: "La hora agrícola: Conferencia e información oficial agrícola". — 20:15: "La Palabra". Relación de nuevos socios de la Unión de Radioyentes. Música de baile. — 21: "La Palabra". Música de baile. — 21:30: "La hora agrícola: Conferencia e información oficial agrícola". — 21:15: "La Palabra". Relación de nuevos socios de la Unión de Radioyentes. Música de baile. — 22: "La Palabra". Música de baile. — 22:30: "La hora agrícola: Conferencia e información oficial agrícola". — 22:15: "La Palabra". Relación de nuevos socios de la Unión de Radioyentes. Música de baile. — 23: "La Palabra". Música de baile. — 23:30: "La hora agrícola: Conferencia e información oficial agrícola". — 23:15: "La Palabra". Relación de nuevos socios de la Unión de Radioyentes. Música de baile. — 24: Campanadas. Cierre. Radio España (E. A. J. 2, 410,4 metros). — 14: Notas de sintonía. Orquesta de Radio España: "Marcha yonquera", "El caserío", "La chavala", "Las hijas del Zebedo", "El valle de Anso", "Flemon y Baucis", "Asturias", "Fado", "Danzas noruegas", "Nocturno de Chopin", "Nocturno de Liszt", "Preludios e intermedios". — 18:30: Curso de historia de la música, por Julio Osuna. — 18:45: Noticias. — 19: Noticias de Prensa. Música de baile. — 19:30: E. A. J. 7, 274 metros. Fragmentos de "Katiushka". — 22:30: Estampas del pasado: "Las balcones de Palacio", por el croista de Madrid Antonio Blas; "Zazo", 22:45; Música de Pablo Luna. — 23:15: Música de baile. — 23:45: Noticias de Prensa. — 24: C. E. RADIO VATICANO. — A las 3:30 de la tarde, con onda de 19 metros. A las 7 de la tarde, con onda de 50 metros. Distribución de simiente de gusano de seda. Recibimos la siguiente nota: «La Dirección general de Agricultura pone en conocimiento de las personas a quienes interese la crianza del gusano de la seda, que como en años anteriores, distribuirá gratuitamente pequeños lotes de simiente entre aquellos que deseen realizar una crianza experimental. Las solicitudes deben dirigirse antes del día 29 de febrero, al Fomento de Sericultura Nacional, de la Dirección general de Agricultura, indicando el número de moreras de que se dispone y la edad aproximada de las mismas.»

Programas para hoy: MADRID, Unión Radio (E. A. J. 7, 274 metros). — 8: Campanadas. "La Palabra". Campanadas. Informaciones diversas de Unión Radio. — 9:15: Fin. — 10: Campanadas. Señales horarias. Boletín meteorológico. "El cocktail del día". Música variada. — 11: Cartelera. Cambio de moneda extranjera. Concierto de sobremesa por el sexto de Unión Radio: "La marchenera", "Juanito y Margarita", "Berceuse", "Serenata española", "La catedral", "Pequeña suite". a) En sordina, b) Vals lento (c) Valsa canción, d) Scherzetto: "Alia", "El chico de Su Majestad", "El gallo", "Mirlatita linda", "Embrujo", "Eventualmente, noticias de última hora". — 16: Campanadas. Fin. — 17: Campanadas. Música variada. — 17:30: "Guía del viajero". "Los estudios de Arqueología en la nueva Facultad de Filosofía y Letras", por el catedrático don Antonio García Bellido. — 18: Relación de nuevos socios de la Unión de Radioyentes. Música variada. Música de baile. — 19:30: "La Palabra". Música de baile. — 20:30: "La hora agrícola: Conferencia e información oficial agrícola". — 20:15: "La Palabra". Relación de nuevos socios de la Unión de Radioyentes. Música de baile. — 21: "La Palabra". Música de baile. — 21:30: "La hora agrícola: Conferencia e información oficial agrícola". — 21:15: "La Palabra". Relación de nuevos socios de la Unión de Radioyentes. Música de baile. — 22: "La Palabra". Música de baile. — 22:30: "La hora agrícola: Conferencia e información oficial agrícola". — 22:15: "La Palabra". Relación de nuevos socios de la Unión de Radioyentes. Música de baile. — 23: "La Palabra". Música de baile. — 23:30: "La hora agrícola: Conferencia e información oficial agrícola". — 23:15: "La Palabra". Relación de nuevos socios de la Unión de Radioyentes. Música de baile. — 24: Campanadas. Cierre. Radio España (E. A. J. 2, 410,4 metros). — 14: Notas de sintonía. Orquesta de Radio España: "Marcha yonquera", "El caserío", "La chavala", "Las hijas del Zebedo", "El valle de Anso", "Flemon y Baucis", "Asturias", "Fado", "Danzas noruegas", "Nocturno de Chopin", "Nocturno de Liszt", "Preludios e intermedios". — 18:30: Curso de historia de la música, por Julio Osuna. — 18:45: Noticias. — 19: Noticias de Prensa. Música de baile. — 19:30: E. A. J. 7, 274 metros. Fragmentos de "Katiushka". — 22:30: Estampas del pasado: "Las balcones de Palacio", por el croista de Madrid Antonio Blas; "Zazo", 22:45; Música de Pablo Luna. — 23:15: Música de baile. — 23:45: Noticias de Prensa. — 24: C. E. RADIO VATICANO. — A las 3:30 de la tarde, con onda de 19 metros. A las 7 de la tarde, con onda de 50 metros. Distribución de simiente de gusano de seda. Recibimos la siguiente nota: «La Dirección general de Agricultura pone en conocimiento de las personas a quienes interese la crianza del gusano de la seda, que como en años anteriores, distribuirá gratuitamente pequeños lotes de simiente entre aquellos que deseen realizar una crianza experimental. Las solicitudes deben dirigirse antes del día 29 de febrero, al Fomento de Sericultura Nacional, de la Dirección general de Agricultura, indicando el número de moreras de que se dispone y la edad aproximada de las mismas.»

Programas para hoy: MADRID, Unión Radio (E. A. J. 7, 274 metros). — 8: Campanadas. "La Palabra". Campanadas. Informaciones diversas de Unión Radio. — 9:15: Fin. — 10: Campanadas. Señales horarias. Boletín meteorológico. "El cocktail del día". Música variada. — 11: Cartelera. Cambio de moneda extranjera. Concierto de sobremesa por el sexto de Unión Radio: "La marchenera", "Juanito y Margarita", "Berceuse", "Serenata española", "La catedral", "Pequeña suite". a) En sordina, b) Vals lento (c) Valsa canción, d) Scherzetto: "Alia", "El chico de Su Majestad", "El gallo", "Mirlatita linda", "Embrujo", "Eventualmente, noticias de última hora". — 16: Campanadas. Fin. — 17: Campanadas. Música variada. — 17:30: "Guía del viajero". "Los estudios de Arqueología en la nueva Facultad de Filosofía y Letras", por el catedrático don Antonio García Bellido. — 18: Relación de nuevos socios de la Unión de Radioyentes. Música variada. Música de baile. — 19:30: "La Palabra". Música de baile. — 20:30: "La hora agrícola: Conferencia e información oficial agrícola". — 20:15: "La Palabra". Relación de nuevos socios de la Unión de Radioyentes. Música de baile. — 21: "La Palabra". Música de baile. — 21:30: "La hora agrícola: Conferencia e información oficial agrícola". — 21:15: "La Palabra". Relación de nuevos socios de la Unión de Radioyentes. Música de baile. — 22: "La Palabra". Música de baile. — 22:30: "La hora agrícola: Conferencia e información oficial agrícola". — 22:15: "La Palabra". Relación de nuevos socios de la Unión de Radioyentes. Música de baile. — 23: "La Palabra". Música de baile. — 23:30: "La hora agrícola: Conferencia e información oficial agrícola". — 23:15: "La Palabra". Relación de nuevos socios de la Unión de Radioyentes. Música de baile. — 24: Campanadas. Cierre. Radio España (E. A. J. 2, 410,4 metros). — 14: Notas de sintonía. Orquesta de Radio España: "Marcha yonquera", "El caserío", "La chavala", "Las hijas del Zebedo", "El valle de Anso", "Flemon y Baucis", "Asturias", "Fado", "Danzas noruegas", "Nocturno de Chopin", "Nocturno de Liszt", "Preludios e intermedios". — 18:30: Curso de historia de la música, por Julio Osuna. — 18:45: Noticias. — 19: Noticias de Prensa. Música de baile. — 19:30: E. A. J. 7, 274 metros. Fragmentos de "Katiushka". — 22:30: Estampas del pasado: "Las balcones de Palacio", por el croista de Madrid Antonio Blas; "Zazo", 22:45; Música de Pablo Luna. — 23:15: Música de baile. — 23:45: Noticias de Prensa. — 24: C. E. RADIO VATICANO. — A las 3:30 de la tarde, con onda de 19 metros. A las 7 de la tarde, con onda de 50 metros. Distribución de simiente de gusano de seda. Recibimos la siguiente nota: «La Dirección general de Agricultura pone en conocimiento de las personas a quienes interese la crianza del gusano de la seda, que como en años anteriores, distribuirá gratuitamente pequeños lotes de simiente entre aquellos que deseen realizar una crianza experimental. Las solicitudes deben dirigirse antes del día 29 de febrero, al Fomento de Sericultura Nacional, de la Dirección general de Agricultura, indicando el número de moreras de que se dispone y la edad aproximada de las mismas.»

Programas para hoy: MADRID, Unión Radio (E. A. J. 7, 274 metros). — 8: Campanadas. "La Palabra". Campanadas. Informaciones diversas de Unión Radio. — 9:15: Fin. — 10: Campanadas. Señales horarias. Boletín meteorológico. "El cocktail del día". Música variada. — 11: Cartelera. Cambio de moneda extranjera. Concierto de sobremesa por el sexto de Unión Radio: "La marchenera", "Juanito y Margarita", "Berceuse", "Serenata española", "La catedral", "Pequeña suite". a) En sordina, b) Vals lento (c) Valsa canción, d) Scherzetto: "Alia", "El chico de Su Majestad", "El gallo", "Mirlatita linda", "Embrujo", "Eventualmente, noticias de última hora". — 16: Campanadas. Fin. — 17: Campanadas. Música variada. — 17:30: "Guía del viajero". "Los estudios de Arqueología en la nueva Facultad de Filosofía y Letras", por el catedrático don Antonio García Bellido. — 18: Relación de nuevos socios de la Unión de Radioyentes. Música variada. Música de baile. — 19:30: "La Palabra". Música de baile. — 20:30: "La hora agrícola: Conferencia e información oficial agrícola". — 20:15: "La Palabra". Relación de nuevos socios de la Unión de Radioyentes. Música de baile. — 21: "La Palabra". Música de baile. — 21:30: "La hora agrícola: Conferencia e información oficial agrícola". — 21:15: "La Palabra". Relación de nuevos socios de la Unión de Radioyentes. Música de baile. — 22: "La Palabra". Música de baile. — 22:30: "La hora agrícola: Conferencia e información oficial agrícola". — 22:15: "La Palabra". Relación de nuevos socios de la Unión de Radioyentes. Música de baile. — 23: "La Palabra". Música de baile. — 23:30: "La hora agrícola: Conferencia e información oficial agrícola". — 23:15: "La Palabra". Relación de nuevos socios de la Unión de Radioyentes. Música de baile. — 24: Campanadas. Cierre. Radio España (E. A. J. 2, 410,4 metros). — 14: Notas de sintonía. Orquesta de Radio España: "Marcha yonquera", "El caserío", "La chavala", "Las hijas del Zebedo", "El valle de Anso", "Flemon y Baucis", "Asturias", "Fado", "Danzas noruegas", "Nocturno de Chopin", "Nocturno de Liszt", "Preludios e intermedios". — 18:30: Curso de historia de la música, por Julio Osuna. — 18:45: Noticias. — 19: Noticias de Prensa. Música de baile. — 19:30: E. A. J. 7, 274 metros. Fragmentos de "Katiushka". — 22:30: Estampas del pasado: "Las balcones de Palacio", por el croista de Madrid Antonio Blas; "Zazo", 22:45; Música de Pablo Luna. — 23:15: Música de baile. — 23:45: Noticias de Prensa. — 24: C. E. RADIO VATICANO. — A las 3:30 de la tarde, con onda de 19 metros. A las 7 de la tarde, con onda de 50 metros. Distribución de simiente de gusano de seda. Recibimos la siguiente nota: «La Dirección general de Agricultura pone en conocimiento de las personas a quienes interese la crianza del gusano de la seda, que como en años anteriores, distribuirá gratuitamente pequeños lotes de simiente entre aquellos que deseen realizar una crianza experimental. Las solicitudes deben dirigirse antes del día 29 de febrero, al Fomento de Sericultura Nacional, de la Dirección general de Agricultura, indicando el número de moreras de que se dispone y la edad aproximada de las mismas.»

OPTICA Y FOTO Laboratorio Príncipe, 3 Vinos y Conac Casa fundada en el año 1730 PEDRO DOMEQO PROPIETARIA de los dos tercios del pago de Macharado, viñedo el más renombrado de la región. Dirección: PEDRO DOMEQO Y CIA. J. de la Frontón

PASTILLAS AZTECAS DEL PROFESOR Max Swante DE BERLIN TOS, BRONQUITIS, ASMA, ENFISEMA Curación radical, rapidísima y siempre segura con las famadas PASTILLAS AZTECAS, del Profesor Max Swante, de Berlín, que, apenas conocidas, se han puesto a la cabeza de todas sus similares, gracias a las ventajas por sus grandes virtudes curativas. Desahucados de las vías respiratorias, probad estas maravillosas PASTILLAS AZTECAS y curaréis con seguridad. CAJA GRANDE, 2 Ptas. CAJA PEQUEÑA, 1 Pta. Depósito general para España: FARMACIA MINERVA, Hospital, 70, Barcelona. Depósitos en Madrid: FARMACIA COLLADO, Hortaleza, 2; GAYOSO, Arenal, 2; JUAN MARTÍN, Francisco Casas; COMPAÑY, Puerta del Sol, 14; URBIAGA, San Marcos, 11, y principales farmacias de España.

ANUNCIOS POR PALABRAS

ESTOS ANUNCIOS SE RECIBEN EN: Agencia Alas, Alcalá, 12. Agencia La Prensa, Carmen, 16. Agencia Ekos, Postas, 23. Agencia Lagos, Preciados, 55. Agencia Corona, Fuencarral, 63, moderno. Agencia Publicitas, Av. Pí y Marañón, 9. Agencia Prado, Montero, 15. Señores Hijos de Valeriano Pérez, Pl. Progreso, número 9. Agencia Los Tirolenses, Peligros, 2. Publicidad Ador, Carmen, 56. Publicidad Dominguez, Pl. Matute, 10. Agencia Reyes, Preciados, 27 (Plaza Callao). Sociedad Alfa, Limitada, Alonso Cano, núm. 5. Tels. 45097-45256. Madrid. Agencia R. Cortés, Valverde, 8. 1.º Publicidad Gisbert, Montero, 10. ent. A. Telefonos 16216-57738.

ABOGADOS ESOR Cardenal, abogado. Cervantes, 19. Consulta, tres-tres. (5) HERNANDEZ Grae, abogado. Zurbano, 4. Consulta cinco-cinco. (5) TRAMITACION rápida asuntos. Consulta 4. Ramonita, 8. (22) AGENCIAS ASUNTOS, documentos, testamentarios, cobros, informes familiares. Hortaleza, 10. (8) DETECTIVES, vigilancias reservadísimas. Investigaciones familiares, divorcios, documentos, Instituto Intercontinental (fundado 1918). Preciados, 50, principal. 17125. (3) "ACCION", gestores colegiados. Envío rápido provincias certificaciones, documentos, todas clases, efectuándose gestiones administrativas, clases pasivas. Barquillo, 3. Teléfono 16706. (3) DETECTIVES, Investigaciones, vigilancias económicas, información seria, intercambio. Ponzano, 2. (2) AGUAS MINERALES SERVICIOS domicilio toda clase aguas minerales. Cruz, 30. Teléfono 15279. (V) ALMONEDAS LIQUIDACION. Comedor estilo español, mesa consejo. Leganitos, 17. (26) MUEBLES, Camas 25 % descuento, comprando en Fábricas Alonso, Divino Pastor, 7. Ventas por mayor y menor. (2) ALCABA y comedor nuevos, ropas, lámparas. Serrano, 5. Tardes. (3) COMEDOR roble, estilo alemán, nuevo. Alcalá, 120. Tardes. (3) URGENTE liquidar piso. Comedor, despacho, dormitorio, radio. Avila, 61 moderno. (3) BUENOS muebles de arte, porcelanas, bronce, tapices, cuadros. San Roque, 4. URGENTISIMO. Liquidamos varios muebles, objetos de varios países aristocráticos, ocasión de todo. Torrijos, 60, hotel. (2) ALQUILERES SIA del Banco General de Administración, informa gratuitamente cuartos, hoteles, pisos amueblados, traspasos y locales, de diez a una avenida Eduardo Dato, 32. Telefonos 16404-26405. (3) GRAN almacén, con oficinas, entrando camiónetas, alquilarse. Núñez Balboa, 40. Teléfono 5865. (3) ALQUILLO tiendas con sótano saneadísimo, casa esquina. Metro, tranvía, autotaxis. Padilla, 74. (2) HOTELITO alquilarse, confort, calefacción, 225 mensuales. Teléfono 55195. (3) INTERIORES, estancias, 80; sótano, almacén. Embajadores, 104. (2) INFORMACION gratuita pisos desahucados "El Centro", Mudanzas, guardamuebles, traslados provinciales, Menéndez Pelayo, 3. San Bernardo, 55. Goya, 36. (2) NAVES modernas; viviendas empleados; sótano, almacén. Embajadores, 104. (2)

QUARTO espléndido, todo confort, dos baños, O'Donnell, 9. (9) PISOS desahucados, desde 30 pesetas. Centro Alquileros, Príncipe, 4. (2) TIENDA, 150; uniendo gran sótano. 250. Embajadores, 104. (2) PASEO Recoletos, 33, piso primero. Calefacción, calefacción. (2) CASA nueva. Lope Rueda, 30. Exteriores desde 35 a 50 duros, todo confort, dos tiendas. (4) SE desea tomar hotel en Pozuelo, con baño, sin muebles, alquilado por meses, por día, a Huesca, desde marzo. Ofertas por escrito al señor Espinosa. Lope de Vega, 22. (A) NAVE para industria, taller, almacén, depósito, estable. Pilar de Zaragoza, 21. (2) MAGNIFICO piso en hotel. Olivos, 2. Metropolitano. (3) CASA moderna, orientación confort Inmejorable, amplia, 38 duros. Modesto O'Donnell, 78. (7) CUARTO seis habitaciones, baño, calefacción central, ascensor, 32 duros. Príncipe de Vergara, 89. (2) GRANDES locales, sótano, 650 pesetas. Francisco Rojas, 3. (V) PARTICULAR alquila pisito amueblado, todo confort. Teléfono 16299. (T) TRASPASO piso amueblado, barato. Fernández de la Hoz, 38, bajo. (2) ATICO confortabilísimo, 200, Lope Rueda, 2 antiguo (esquina Menorca). (2) ALQUILARSE tienda con vivienda 95 pesetas. Núñez Balboa, 92. (10) PISO amplio, cuarto baño, 210 pesetas. Leganitos, 17. (20) PISOS desahucados desde 30 pesetas. Centro Alquileros, Príncipe, 4. (3) ALQUILLO o vendo local para estable, industria, almacenes. Linneo, 14, informan. (3) PISOS Mediodía, verdadero confort, calefacción central, servicio agua caliente, central, lujoso baño, 230 pesetas, inmediato Metro. Pablo Iglesias, 18. (3) GRATIFICACION con 75 pesetas quien procure un habitado en barrio de Palacio o alrededores. Fernández Rios, 24, Santamaría. (V) CASA nueva, Mediodía, espléndido, calefacción central, gas, 40 duros. Ramonita, Cruz, 105. (2) ANTIGUEDADES OBJETOS arte, plata antigua, Pedro López, 15. Prado, 3. Madrid, Alcalá, 26. San Sebastián. (21) ANTIGUEDADES, cuadros, objetos arte. Galerías Ferreres, Echegaray, 25. (T)

NEUMATICOS y radio. Para comprar barato. Casa Ardú, Génova, 4. Envíos provinciales. (7) ENSEÑANZA conducción automóviles, 49 pesetas, Mecánica, Código, Garantizamos carnet. Coches nuevos. Escuela Automovilista. Niceto Alciá Zamora, 58. (22) AUTOMOVILISTAS! Neumáticos seminuevos. Los más baratos. Santa Feiliana, 10. Teléfono 36237. (21) CARNET garantizo conducir automóviles, motocicletas, camiones, motonetas. 2000 g. 100 pesetas. Marqués Zafra, 18. (5) TARIFA reducidísima. Alquiler automóviles nuevos. Servicio a domicilio. Torrijos, 20. Teléfono 61261. (7) ANTES de comprar o vender su automóvil, visite Ayala, 7. (6) GARAGE, dos camionetas, taller, 100 pesetas. Embajadores, 104. (2) VIAJE económico a Bilbao, coche turismo. Teléfono 30900. (3) LOS mejores neumáticos, nuevos y ocasión. Los más baratos de Madrid. Recautados Badal, por integrales. Román Atocha, 39. (V) ROADSTER Ford nuevo y C4, taxis. Facilidades pago. Goya, 56. Oficina Automovilista. (2) ACADEMIA automovilista La Hispano. Coches europeos, americanos, nuevos. Santa Engracia, 6. (2) LUJOSISIMO automóvil, bodas, abonos viajes, a 0,40 kilometro. Sánchez Bustillo, 7, Lagasca, 35. (3) ACADEMIA americana. Conducción automóviles, motocicletas, mecánica, reglamentación. General Paridiana, 89. (5) NEUMATICOS ocasión, precios baratísimos. Lerra, 13. 26260. (5) NUEVA baja tarifa, 0,50 pesetas hora; viajes, 18 céntimos kilometro; con chófer, 30 céntimos kilometro. Blasco Garay, 14. Doctor Castelo, 19. Telefonos 47174, 60000. (7) WILLYS, estado como nuevo. Auto-Escuela. Avila, 58. (3) PONTIAC último modelo, estado nuevo. Auto-Escuela. Avila, 56. (3) BICICLETAS COMPRARIA bicicleta ocasión. Escribid. 11.068. "Alas", Alcalá, 12. (3) CAFES CAFES, los mejores, plaza Santa Ana, 12. (11)

ZAPATOS decaño, Señora, 9,75; caballero, 12,50. Jardines, 13, fábrica. (21) COMADRONAS MERCEDES Garrido. Asistencia embarazadas, pensión, consultas. Santa Isabel, 1. (20) P. J. Escar. Consultas reservadas, (20) P. J. Escar. Consultas reservadas, (20) P. J. Escar. Consultas reservadas, (20) PARTOS. Estefanía Raso, asistencia embarazadas, económica. Mayor, 40. (11) EMBARAZO, matriz, médico especialista. Palma, 11. Príncipe, 8. (8) NARCISA. Consultas profesionales, hospedaje embarazadas. Conde Duque, 44. (2) EMBARAZADAS. Consulta médica gratuita. Hortaleza, 61. Provincias, sello. (2) PROFESORA partos. Consulta reservada. Hospital de San José, 15. (5) JUANA Robla. Partos, consultas reservadas. Santa Engracia, 150. (3) MARIA Mateos. Profesora partos. Consultas, hospedaje embarazadas. Médico. Carmen, 33. Teléfono 26871. (2) ASUNCION Garcia. Asistencia partos. Consultas, hospedaje. Felipe V, 4. (Opera). (2) JOSEFINA Martinez. Consulta gratis. Médico especialista. Hortaleza, 7. (2) PARTOS. Vicenta Santacrua, consultas. Apodaca, 6. Teléfono 13095. (6) COMPRAS ALHAJAS, papeletas Monte. Casa Popular de mucho dinero. Esperteros, 6. (V) ALHAJAS, papeletas del Monte. Paga más que nadie Granada. Espoz y Mina, 3, entresuelo. (2) La Casa Granda. Compra y vende alhajas oro, plata y platino, con precios como ninguna otra. Ciudad Rodrigo, 13. Teléfono 11625. (2) ALHAJAS, ropas, máquinas coser, escribir, fotografía, escopetas y bicicletas. Toledo, 49. Compraventa. (1) COMPRO máquinas escribir, sumar, calculadora. Enrique López. Puerta Sol, 6. (9) COMPRO muebles, objetos, pago más que nadie. Escocura, 53. entresuelo izquierda. Teléfono 43232. (7) AVISO. Jesús paga espléndidamente mobiliarios, ropas, plata, condecoraciones, objetos, 7483. (3) COMPRO toda clase de muebles y objetos a particulares. Teléfono 19579. (30) ALHAJAS, objetos oro, plata, antigüos y modernos. Pago todo su valor. Plaza Santa Cruz, 7. (2)

ORO, 5,95 gramo. Pagamos todo su valor alhajas, plata, platino, dentaduras. Plaza Mayor, 23 (esquina Ciudad Rodrigo). Teléfono 15657. (3) CASA Magro. Alhajas, escopetas aparatos, fotografías, máquinas de escribir, ser, papeletas Monte, gabanes, pelizos. Fuencarral, 93. Teléfono 19633. (20) AVISO. Tasador gratuito, pongo precios, mantengo ocho días, compra todo. Don Santiago, 72949. (7) COMPRO muebles, máquinas Singer, escopetas, ropas, buhardillas. Teléfono 72852. (7) IMPORTANTISIMO. Compra mobiliarios, condecoraciones, plata, porcelanas, lindos objetos, pianos. Casino, 4. 74330. Hialezo. (V) CONDECORACIONES CONDECORACIONES, espedaria, bordados, especialidad regalos. Celada, Mayor, 21. Madrid. (2) JORDANA. Condecoraciones, banderas, espadanas, galones, cordones, bordados de uniformes. Príncipe, 9. Madrid. (22) BELLISIMA en pocos días con métodos científicos de Palacios Pelletier. (7) ARRUGAS desaparecen rápidamente. Consulta Palacios Pelletier. Teléfono 54769. (2) CONSULTA científica cosmética. Pida hora Pelletier. Teléfono 54769. (7) REjuvenecimiento del cutis por método Palacios Pelletier. Padilla, 78. (T) CALVICIE métodos para evitarla y curarla. Palacios Pelletier. (7) ENFERMEDADES secretas, urinarias, sexuales. Consulta particular, cinco pesetas. Hortaleza, 30. (5) CURACIONES prontas, alivio inmediato. Vias urinarias, secretas, sexuales. Clínica especializada. Doctor Hernández. Duque de Alba, 10. Diez-una, tres-nueve. (3) ALVAREZ Gutiérrez. Consulta vías urinarias, hienografía, Preciados, 9. Diez-una, seis-nueve. (2) ANTIGIO consultorio doctor París. Romanones, 2. Vias urinarias, enfermedades secretas, matriz. Consulta económica. Diez-una, cinco-nueve. (2) CLINICA acreditada. Tratamientos serios. Sifilis, análisis. Once-una, cuatro-nueve. Especial. 5.º económica, 2. Fuencarral, 59. entrada Emilio Menéndez Pallearés, 2 (antes Santa Bárbara). Preciados, 3. (3) CONSULTA permanente enfermedades secretas. Atocha, 44 (entrada Antón Martín). Madrid. (V)

CONSULTORIO especializado vías urinarias, Fuencarral, 6. Piel, secretas, sífilis. Diez-una, cinco-nueve. (2) ANTIGIO consultorio doctor París. Romanones, 2. Vias urinarias, enfermedades secretas, matriz. Consulta económica. Diez-una, cinco-nueve. (2) RAYOS X. Reconocimiento 5 pesetas. Enfermedades estómago, hígado, intestinos, pulmones. Tratamiento sin operar. Corrientes eléctricas. Corredora Baja, 5. (6) DENTISTAS MAGDALENA, 26. Alvarez, dentista. Especialidad dentaduras. Consulta gratis. Teléfono 11264. (5) DENTISTA Cristóbal. Atocha, 39. Teléfono 20663. (7) GURRERA, dentista. Alcalá, 22. Teléfono 11536. (2) CREDITO Dental. Fuentes, dentaduras a plazos. Presupuestos gratis. Extracciones sin dolor, permanentemente. 5 pesetas. Carretas, 19. (2) ENSEÑANZAS ALEMAN, profesora diplomada, da clases, conversacion, traducciones, preparación exámenes. Señoría Trupe, Alberto Aguilera, 5. (3) DIRECCION Seguridad, auxiliares Ayuntamientos, ingreso Universidad, bachillerato, comercio, taquígrafia, mecanografía (aliquilamos), contabilidad, idiomas, dibujo, practicas, enfermeras, corte, confección. Academia Bilbao. Sagasta, 11. (2) ACADEMIA Dominguez. Cultura general taquígrafia, mecanografía. Alvarez Castro, 16. (2) CONFIABILIDAD general, empresas y oficiales. Prácticas diarias. Clases Ramon, Hortaleza, 110. (7) POLICIA, contabilidad, taquígrafia, análisis, cultura general. Atocha, 37. (7) PROTECTORIA escolar facilita profesores particulares competísimos, primera segunda enseñanza. Barcelona, 12, segundo. (2) SEÑORITA católica, título oficial, daría clases particulares. P. Romero. Torrijos, 35, cuarto izquierda. 11 a 2. (V) ESCUELA Berlitz. Francés, inglés alemán por profesores nativos. Grupos y clases particulares. Cada mes empiezan clases para principiantes. Arenal, 24. Teléfono 10665. (2) TAQUIGRAFIA por correo. Garcia Pote, taquígrafo del Congreso. Ferraz, 22. (24) particulares competísimos, primera segunda enseñanza. Barcelona, 12, segundo izquierda. 13444. (6) INGENIERO da clases matemáticas, métrica. Goya, 103. Ático derecha. (V)

ESOR Cardenal, abogado. Cervantes, 19. Consulta, tres-tres. (5) HERNANDEZ Grae, abogado. Zurbano, 4. Consulta cinco-cinco. (5) TRAMITACION rápida asuntos. Consulta 4. Ramonita, 8. (22) AGENCIAS ASUNTOS, documentos, testamentarios, cobros, informes familiares. Hortaleza, 10. (8) DETECTIVES, vigilancias reservadísimas. Investigaciones familiares, divorcios, documentos, Instituto Intercontinental (fundado 1918). Preciados, 50, principal. 17125. (3) "ACCION", gestores colegiados. Envío rápido provincias certificaciones, documentos, todas clases, efectuándose gestiones administrativas, clases pasivas. Barquillo, 3. Teléfono 16706. (3) DETECTIVES, Investigaciones, vigilancias económicas, información seria, intercambio. Ponzano, 2. (2) AGUAS MINERALES SERVICIOS domicilio toda clase aguas minerales. Cruz, 30. Teléfono 15279. (V) ALMONEDAS LIQUIDACION. Comedor estilo español, mesa consejo. Leganitos, 17. (26) MUEBLES, Camas 25 % descuento, comprando en Fábricas Alonso, Divino Pastor, 7. Ventas por mayor y menor. (2) ALCABA y comedor nuevos, ropas, lámparas. Serrano, 5. Tardes. (3) COMEDOR roble, estilo alemán, nuevo. Alcalá, 120. Tardes. (3) URGENTE liquidar piso. Comedor, despacho, dormitorio, radio. Avila, 61 moderno. (3) BUENOS muebles de arte, porcelanas, bronce, tapices, cuadros. San Roque, 4. URGENTISIMO. Liquidamos varios muebles, objetos de varios países aristocráticos, ocasión de todo. Torrijos, 60, hotel. (2) ALQUILERES SIA del Banco General de Administración, informa gratuitamente cuartos, hoteles, pisos amueblados, traspasos y locales, de diez a una avenida Eduardo Dato, 32. Telefonos 16404-26405. (3) GRAN almacén, con oficinas, entrando camiónetas, alquilarse. Núñez Balboa, 40. Teléfono 5865. (3) ALQUILLO tiendas con sótano saneadísimo, casa esquina. Metro, tranvía, autotaxis. Padilla, 74. (2) HOTELITO alquilarse, confort, calefacción, 225 mensuales. Teléfono 55195. (3) INTERIORES, estancias, 80; sótano, almacén. Embajadores, 104. (2) INFORMACION gratuita pisos desahucados "El Centro", Mudanzas, guardamuebles, traslados provinciales, Menéndez Pelayo, 3. San Bernardo, 55. Goya, 36. (2) NAVES modernas; viviendas empleados; sótano, almacén. Embajadores, 104. (2)

NEUMATICOS y radio. Para comprar barato. Casa Ardú, Génova, 4. Envíos provinciales. (7) ENSEÑANZA conducción automóviles, 49 pesetas, Mecánica, Código, Garantizamos carnet. Coches nuevos. Escuela Automovilista. Niceto Alciá Zamora, 58. (22) AUTOMOVILISTAS! Neumáticos seminuevos. Los más baratos. Santa Feiliana, 10. Teléfono 36237. (21) CARNET garantizo conducir automóviles, motocicletas, camiones, motonetas. 2000 g. 100 pesetas. Marqués Zafra, 18. (5) TARIFA reducidísima. Alquiler automóviles nuevos. Servicio a domicilio. Torrijos, 20. Teléfono 61261. (7) ANTES de comprar o vender su automóvil, visite Ayala, 7. (6) GARAGE, dos camionetas, taller, 100 pesetas. Embajadores, 104. (2) VIAJE económico a Bilbao, coche turismo. Teléfono 30900. (3) LOS mejores neumáticos, nuevos y ocasión. Los más baratos de Madrid. Recautados Badal, por integrales. Román Atocha, 39. (V) ROADSTER Ford nuevo y C4, taxis. Facilidades pago. Goya, 56. Oficina Automovilista. (2) ACADEMIA automovilista La Hispano. Coches europeos, americanos, nuevos. Santa Engracia, 6. (2) LUJOSISIMO automóvil, bodas, abonos viajes, a 0,40 kilometro. Sánchez Bustillo, 7, Lagasca, 35. (3) ACADEMIA americana. Conducción automóviles, motocicletas, mecánica, reglamentación. General Paridiana, 89. (5) NEUMATICOS ocasión, precios baratísimos. Lerra, 13. 26260. (5) NUEVA baja tarifa, 0,50 pesetas hora; viajes, 18 céntimos kilometro; con chófer, 30 céntimos kilometro. Blasco Garay, 14. Doctor Castelo, 19. Telefonos 47174, 60000. (7) WILLYS, estado como nuevo. Auto-Escuela. Avila, 58. (3) PONTIAC último modelo, estado nuevo. Auto-Escuela. Avila, 56. (3) BICICLETAS COMPRARIA bicicleta ocasión. Escribid. 11.068. "Alas", Alcalá, 12. (3) CAFES CAFES, los mejores, plaza Santa Ana, 12. (11)

AVENTURAS DEL GATO FELIX

DISPONGO capital abundante comprar hipotecas casas Madrid. Luis Garcia. Av. C. 36. Teléfono 13589.

HUESPEDES
PENSON Domingo. Aguas corrientes, des- de diez pesetas. Mayor, 9. (20)
PENSON Sol. Aguas corrientes, calefaca- ción todas habitaciones, desde 7. 9 pe- setas, balcones Puerta del Sol. Entrada Corrales, 2, principal. (V)
ALQUILASE habitación Gran Via, dos, tres señoras, ascensor, calefacción, ve- lancia distinguida. Piazón: Carmen 39. Teléfono, dos pesetas. Piazón: Carmen 39. (21)
PENSON Cristóbal. Confortabilísima, des- de 10 pesetas. Preciados, 4, principal. (16)
RESIDENCIA Hogar señoras, dirigido fi- nancia distinguida, calefacción. Pavia, 2. (17)
PENSON Halcon. Confortabilísima des- de ocho pesetas. Barquillo, 12. (13)
ECONOMICA. matrimonio, dos, tres ami- gos. Princesa, 62, segundo. (45)
HOTEL Niza. Completa. 8. 10 pesetas. Eduardo Dato, 8. (10)
PENSON Urbica. Cinco pesetas, buenas habitaciones. Ascensor. Calle de San- to Domingo, 12. (12)
PENSON Barquillo. Hospedaje completo desde 6 pesetas. Barquillo, 15, primero (T)

ESTABLES, habitaciones interiores, cua- tro pesetas, volteretas, baño, teléfono. Arrieta, 8, entresuelo izquierda. (2)
PENSON todo confort, excelente comida para establecimientos. Dato, 20, prin- cipal derecha. (12)
PARTICULAR habitación confort, sol, te- lefono, matrimonio, amigos, con sin, fa- miliar, honorable. Alcalá, 33, tercero. (5)
PENSON Rodríguez. Avenida Pinar de San Juan, confort, precios especiales (T)
Millas estable. (T)
PARTICULAR, con sin, matrimonio o todo confort, Ibiza, 13. (V)
RESERVA honorable ofrece pensión confort, matrimonio, ascensor, calefacción, 12, terceros izquierda (Gran Via). (9)
PENSON pensión Madrid, diez pesetas. Prin- cipal, 20. (12)
En reducida familia cede habitación con- fort, 2447. (T)
SEÑORAS, señoras, pensión completa, económica, confort, teléfono 4326. (8)
FAMILIA admira uno, dos amigos, al- caba, gabinete, completa 5 pesetas. Leon, 10, principal. (14)
INGENIERO estable, mejores referencias, casa vivir, confortable, en buena casa, Montero, 10, Gíbar. (4)
RESERVA bonita habitación, baño, cale- fación, a caballero formal. Quiñones, 18, C. (8)
FAMILIA, Casa seria, familias estable, precios especiales. Santa Engracia, 5. (10)
FAMILIA, pensión selecta, teléfono en- tre las habitaciones, desde diez pesetas. Calaver, 8. (16)
FAMILIA honorable cede habitación se- ñorales. Lagasca, 123, primero izquierda. (T)
PENSON Escobar. Calefacción central, corrientes. Alcalá, 17. (7)
PENSON dos amigos, muebles nuevos, Paseo Prado, 44, segundo izquierda. (13)
FAMILIA espléndida, confort, familia, amigos. Alberto Aguilera, 34, Moys. (3)
Pera Gallega. Desde siete pesetas. Ma- yor, 1, principal derecha. (5)
COLINDA Gran Via, pensiones cen- trales desde 7 pesetas. Miguel Moya, 5, calle Arenal, 3. (17)
ESTABLES, desde 6.25; sucursal, 5.75. Pen- sión, Edificio, instalación, nuevos, cale- fación central, "Baltimore", Miguel Moya, 6, segundo. (17)
PENSON Milán. Aguas corrientes, exce- ción, 8-12 pesetas. Avenida Conde de Peñalver, 5, segundo. (10)
PENSON matrimonio, dos amigos, con- fort, Paseo Prado, 12, segundo derecha. (17)
En algunas habitaciones exteriores, eco- nómico, señora sola. Hortaleza, 78, se- gundo. (14)
HOTEL Francia. Coruña. Vistas al sur, todas habitaciones exteriores, ascen- sor, calefacción central, gran confort, excelente cocina, pensión reducida para visitantes. (17)
PARTICULAR, estable, confort, Gaztam- bor, 6, primero izquierda. (V)
PENSON confort, moderna. Goya, 75. Me- tro, 10, Goya. (17)
ALQUILO habitación. Teléfono 27071. De- de a cuatro. (T)
HABITACIONES exteriores dos amigos (T)
ALQUILO Cano, 45, bajo izquierda. (T)
PARTICULAR alquila habitación exterior (T)
HOTEL, con sin, Alcalá-Retiro. Núñez Es- trada, 5. (T)
RESERVA gabinete exterior, caballero formal, matrimonio. Plaza Jesús, 6, en- tresuelo izquierda. (T)
PENSON familiar, confort, trato esmer- ado desde 5.50. Pz. 44, esquina San Ber- nardo. (T)
BOYALTY. Pensión distinguida, hermosa habitación, exteriores, todo confort, ma- trimonio, individuales, precios moder- ados. Santa Engracia, 5, segundo izquier- do. (T)
PENSON Málaga-Sevilla. Confortable, eco- nómica. Peñalver, 14, 2797. (A)
MADRID. Espléndidas habitaciones, esta- ble, sin, precios económicos. Dato, 23. (2)
PARTICULAR cede gabinete todo confort (T)
HABITACIONES, dos, tres pesetas, y es- table, calefacción, baño, teléfono. Pen- sión, Calle Ballesta, 11, entresuelo 1. (3)
PENSON Loyola. Todo confort, estable, baño, 7 pesetas. Montero, 10, principal izquierda. (10)
RESERVA habitación, pensión completa, ba- ño, calefacción, Carrera San Bernar- do, 19, segundo. (10)
PENSON Arrenal. Seis pesetas, confort. Mayor, 41, primero. (10)
RESERVA familiar desea habitación sin mu- leres, familia honorable. Escríbido: Pen- sión, Carmen, 16, María. (10)
MATRIMONIO bilbaíno ofrece lujoso ex- céntrico, caballero, dos amigos, con sin, todo confort. Libertad, 12, terceros dere- cha. (10)

LABORES
NECESITASE urgente pequeño capital, ne- gocio lucrativo. Carretas, 9, primero. (V)
RESOLUCION asunto precisase 5.000 pesetas bien garantizadas, abonando a seis meses 7.500. J. F. Alcalá, 2, continental. (12)
DINERO sobre fincas, testamentarias, cre- ditos, Montserrat, 15. (12)
DINERO sobre fincas, créditos, testamen- tarias. Mariana Pineda, 8. (E)
5.000 pesetas aportará a negocio marcha- do. Cuchero. Apartado 12.185. (T)
ADMISTRIRA socio, ampliacion comercio. 75 mil, buenos beneficios. 55237. Horas: 24. (T)
MAQUINAS
POR 125 pesetas puede adquirir maquina, escribir, principales marcas, garantizada. Casa Americana. Carretas, 5, prin- cipal. (12)
MAQUINAS nuevas y reconstruidas en buenas condiciones de pago, alquiler, re- paraciones, accesorios para toda clase de maquinas de escribir, calculadoras. Otto Herzog. Andrés Mellado, 32. Teléfono 35613. (T)
MAQUINAS coser Singer, ocasión. Garan- tizadas cinco años. Taller reparaciones. Casa Sagarray. Velarde, 6. (12)
MAQUINAS escribir a 100 pesetas, escri- bido perfectamente. Morell. Hortaleza, 12. (12)
1.000 maquinas Singer para coser de ocu- sión, todos los modelos, plazos y con- dición. "Casa Central". San Joaquín, 21 (casi esquina Fuencarral). Teléfono 24473. (T)
MODISTAS
JANSEN, modista. Hechuras elegantísi- mas, precios económicos. Castelló, 40, bajo. (12)
BUEN sueldo trabajándose (localidades provincias). Acompaña referencias per- sonas trabajan. Apartado 544. Madrid. (12)
MODISTA a domicilio, 3.50 pesetas. Fuen- carral, 41, cuarto izquierda. (8)
MUEBLES
NOVIAS. Camas buenas, bonitas, baratas. Tor, Valverde, 7. (10)
CAMAS, muebles esmaltados, asilos, co- jines hospitalares. Torrijos, 2. (12)
ALCOBA completa, cama plateada moder- na, 395 pesetas. Veguillas. Desengaño, 20. (10)
DESENGAÑO, 20. Veguillas. Muebles nue- vos, modelos originales, calidad inme-orable. Veán precios. (10)
OPTICA
OPTICAS Arnáiz, proveedor clero. Plaza Matute, 4. Conde Romanones, 3. (V)
PATENTES
CONCEDESE licencia explotación patente número 129.433, por "Un procedimiento para producir películas sonoras". Vizca- rra, Agencia Patentes. Barquillo, 23. (3)
CONCEDESE licencia explotación patente número 129.460, por "Una prensa de cor- nio". Vizcarra. Agencia Patentes. (3)
PELUQUERIAS
INSTITUTO Belleza Madrid-Espana. Val- verde (edificio Fontalba), 11684. Primera ca- sa España restauraciones cutis, trata- mientos adelgazador, gimnasia, depilaciones dietéticas, enseñanza, muebles, mercan- cías, medicinas, Consultas matiz, embarazo, Médico especialista. Anexo. Peluquería señoras. Manicura. (5)
PERDIDAS
EL domingo por la mañana en el campo de deportes de la Residencia se extravió una máquina fotográfica "Leica". Se gra- tificará con 500 pesetas su devolución en la calle del General Porlier, 13 (señor Oyazabal). (9)
PLANTAS Y FLORES
JARDIN Florista. Establecimiento de arbori- cultura y floricultura, el más impor- tante de Madrid. Visitenos antes de com- prar plantas de cualquier clase. Central: lista, 58. Sucursal: San Bernardo, 85. (V)
PRESTAMOS
ARTEAGA: Agencia préstamos, Hipotecas, castitas, viñetas, testamentarias, pen- sión, hipotecas comerciales, muebles, mercan- cías, automóviles. Colocación capitales. Hortaleza, 15. (14)
CREDITO Hispano. Sociedad Anónima de préstamos e hipotecas facilitada capital en toda España, con sus préstamos amori- zables en hipoteca, documento privado y letras sobre fincas urbanas, rústicas, recibos de alquiler y negocios; interés desde el 5% anual, con largos plazos de devolución. Consultas gratis y ab- soluta reserva. Carracena, Consejo de- ción, 263. Teléfono 34931. (V)
OFRECESE cocinera, doncella, señorita es- table para niños. Centro. Catón. Eduardo Dato, 25. Teléfono 26200. (T)
PARA hotel, restaurante o particular, jefa de cocina, repostera, joven, excelentes certificados. Teléfono 74943. (T)
ACTIVO caballero cruzado, vasta cultura, educadísimo, retirado, cincuenta años gran práctica administración, inmejorables referencias, ofrécese para preceptor, se- cretario o administración, cualquier sit- uo España. Escríbido: DEBATE, 39.463. (T)
COPIAN maquina, baratas, rapísima, maquina. Pavia, 7, principal derecha. (10)
CABALLERO católico, empleado plantilla bien sueldo, ocuparse horas disponi- bles administración, contabilidad, etc. Referencias, garantías, fianza. Escríbido: Apartado Corcos 235. Málaga. (T)
SEÑORITA maestra titulada ofrece loca- ción, educar niños, inmejorables condi- ciones. Rosalia Castro, 23, bajo. (T)
TAQUIMECANOGRAFIA joven desea oca- sión, pocas pretensiones. General Par- rido, 32, entresuelo 16. Regina Huici, (T)
OFRECESE chica formal, con informes, doncella o para todo. Teléfono 52120. (T)
SEÑORA cuida enfermo, señora, niños o señora análogo. Claudio Coello, 113. (T)
AGENCIA Católica ofrece cocinera, don- cella, chica para todo, niñera. Larra, 15. 15966. (V)
DELINTEANTE técnico calefacción ofréce- se instalador, contratista, construcción, obras. Escríbido: 11.095. "Alas". Al- calá, 12. (V)
CABALLERO extensa cultura idiomas, am- plios conocimientos mercantiles, ofrécese secretario, administrador, cargo análogo. EX comerciante, 15 establecido, extror- dinarias referencias, ofrécese correspon- sal mecanógrafo, almacén, mostrador, 250 pesetas. Emiliano Hernández. Jaén, 16. (V)
SEÑORITA informadísima atendería niños, persona edad, costura, análogo. Dos Amigos, 3, bajo izquierda. (V)
OFRECESE joven sabiendo cocinar, infor- mes, ofrécese por fuerza. Hermosilla, 34. (T)
OFRECESE muchacha para todo, informa- da, poca familia. Montero, 14, cuarto derecha. (16)
FACILITAMOS gratuitamente servidumbre por todas clases, informada. Teléfono 44043. (T)
OFRECESE cocinera, con informes. Aya- la, 61. Teléfono 56022. (T)
GUARDIA militar retirado, ofrécese portero, criado, análogo. Razón: Car- rera, 29, Rodríguez. (T)
OFRECESE para portería mujer joven (guardia), sin hijos. Dirigirse: DEBA- TE, número 5.432. (T)
TINTAS
ALFA. Pedidas en papelerías para sti- lográficas y usos corrientes. (T)
TRASPASOS
SE traspasa grandioso local, Nicolás Ma- ría Rivero, 9. (T)
TRASPASO pastelería, horno, vivienda, económica. Teléfono 55916. (T)
CACHIBERRIA baratas, ocasión, ren- ta 75 pesetas. Claudio Coello, 26. (V)
SIN intermediarios traspaso local próximo Puerta Sol, indicadísimo para mercadería, frutería, capacidad almacén, vivienda, po- ca renta. Alcalá, 2, continental. 999. (2)
TRASPASO por ausencia centro barrio de autos. Razón: teléfono 29943. 10.12 ma- ñana. (3)
OPORTUNIDAD. Establecimiento moderno café-chocolates, marca acreditada, inme-orable sitio. Principio, 18. (3)
TIENDA Puerta Sol, treinta mil pesetas. Centro Comercial. Principio, 18. (3)
ESTANCO con credencial, inmejorable si- tuación, facilidades. Centro Comercio. Principio, 18. (3)
CARNICERIA calle Hortaleza, vivienda. Callejón Preciados, 4, segundo. (3)
LUCERIAS, cacharrerías, vivienda, cen- trales. Callejón Preciados, 4, segundo. (3)
OCASION. Bonita tienda café, centro, Callejón Preciados, 4. (3)
TIENDA calles Alcalá, Sevilla, susceptible cualquier artículo fino. Centro Comercio. Principio, 18. (3)
BONITA tienda comestibles 9.000, cen- tral, Callejón Preciados, 4. (3)
BAR, moderna instalación, venta 400. Ca- llejón Preciados, 4. (3)
PEQUEÑA tienda 9.000 calle Carretas. Ca- llejón Preciados, 4. (3)
BONITA confitería, antigua, acreditada, céntrica. Callejón Preciados, 4. (3)
PENSIÓNES Gran Via, próximo Sol. Ca- llejón Preciados, 4. (3)
OCASION. Cacharrería, local otra indus- tria. Callejón Preciados, 4. (3)
OCASION. Frutería, cacharrería 2.000, céntrica. Callejón Preciados, 4. (3)
PELETERIA, próximo Gran Via, 9.000. Ca- llejón Preciados, 4. (3)
TOMARIA traspaso, facilidades, camio- neta, céntrica. Cuchero. Apartado 12.185. (T)
PENSIÓN muy barata verdad, ausencia, ocasión. Puerta Sol, 11, segundo. (5)
PENSIÓN acreditada 41 huéspedes, aguas corrientes, calefacción. Teléfono 15331. (7)
CASA asturiana, céntrica, facilidades pa- do. Sevillano. Echezaray, 34. (3)
TRASPASO tienda Red San Luis. Infor- marán: Fuencarral, 154. (3)
OCASION. Mercadería-perfumera, barata. Trato directo. Apartado 378. (T)
TRASPASO carbonera, por no poder aten- der. Razón: Montesa, 17, comestibles. (T)
TRASPASO local Goya, renta bajísima dos huecos. Teléfono 55267. Horas: 2-4. (T)
ACUCHARADO, encerado, 0,70 metro cua- drado. Teléfono 36991. Mariano. (T)
FELIMON abrigos de cuero, botas, calza- dos. Calle Colón, 2. (3)
IMPERMEABLES, capitas, botas, katus- ka Hules y gomas. Carretas, 21. (3)
SEÑORAS: Arreglo, tipo bolsillos. Prin- cipio, 22, fábrica. Especialidad encargos. (T)
MUDANZAS Yubero. Guardamuebles, tras- lados provinciales, auto-capitonés, 0,50 ki- lómetro. 54125. (5)
MUDANZAS en camionetas desde 15 pesetas. Teléfono 32244. (T)
MUDANZAS desde 12 pesetas. Traslado provincias, 0,50 kilómetro. Telef. 57288. (T)
DEPILACION eléctrica, económica a do- micilio. Teléfono 15374. (10)
REVOLUCION culinaria. Servicio comu- nidad, con domicilio, confeccionado con productos de Granja Elisa (Ciudad Lineal). Teléfono 61313. Cubiertos, 1.25, 2, 3 pesetas. (T)
PELUQUERA domicilio. Marcel, 1.50; agua- secadas, 2. 7114. (A)
PELETERIA económica reformal, confe- cción tejido. Bretón Herreros, 9. (V)
IMPORTANTES, sociedad financiera con va- rias conexiones internacionales cono- ce créditos a largo plazo, estudio y fi- nanzas toda clase de negocios o empre- sas y en general se ocupa de toda ac- tividad comercial y financiera seria. Ca- rretera San Jerónimo, 26, principal. (3)
ALQUILO pianos para estudio, bailes, con- ciertos. Salud, 10. Lada. (2)
ALQUILO habitaciones desde 5 pesetas, re- pongo trabajo. 49398. (T)
COPIAS, circulares, reproducciones, tra- bajos multioptista. También a provin- cias. Tarifa económica. Guerrero. Telé- fono 28897. P. y Margal, 9. (3)
PENA, cirujana, callista. San Onofre, 3. Teléfono 18603. (3)
PARA anunciar en periódicos con descuentos, hijos de Valeriano Pérez. Progreso. Vozes. Montero, 25. Anuncios. (3)
TALLERES reparaciones toda clase ma- quinas escribir, teniendo existencia de piezas para todos modelos. Casa Ameri- cana. Pérez Galdo, 9. (3)
TRATAMIENTO estético, económico, ofrécese domicilio. Llamen: teléfono 34132. (T)
DESEO socio 70.000 pesetas, imprescindible negocio. Blaya, Alcalá, 2, continen- tal. (T)
ARREJADOR, gran competencia, profes- sional estada, dirige, administra o con- trata obras. Condiciones ventajosas. Es- tado. Teléfono 15494. (3)
MASAJE facial y belleza, a domicilio. Pre- sión, 28897. P. y Margal, 9. (3)
NECESITO 18.000 pesetas, explotación seis inventos, administrados propio capita- lismo, gran negocio, seriedad, formalidad. Vozes. Montero, 25. Anuncios. (3)
PINTORES católicos, especializados todos trabajos, económicos, garantía. Teléfono 26629. (4)
ACUCHARADO y encerado, 0,70 metro. Teléfono: 45324, 36381. (V)
VENTAS
CUADROS antiguos, modernos, exposicio- nes, cuadros, pinturas. Galerías Ferreras. Entrecalle, 25. (T)

LABORES
NECESITASE urgente pequeño capital, ne- gocio lucrativo. Carretas, 9, primero. (V)
RESOLUCION asunto precisase 5.000 pesetas bien garantizadas, abonando a seis meses 7.500. J. F. Alcalá, 2, continental. (12)
DINERO sobre fincas, testamentarias, cre- ditos, Montserrat, 15. (12)
DINERO sobre fincas, créditos, testamen- tarias. Mariana Pineda, 8. (E)
5.000 pesetas aportará a negocio marcha- do. Cuchero. Apartado 12.185. (T)
ADMISTRIRA socio, ampliacion comercio. 75 mil, buenos beneficios. 55237. Horas: 24. (T)
MAQUINAS
POR 125 pesetas puede adquirir maquina, escribir, principales marcas, garantizada. Casa Americana. Carretas, 5, prin- cipal. (12)
MAQUINAS nuevas y reconstruidas en buenas condiciones de pago, alquiler, re- paraciones, accesorios para toda clase de maquinas de escribir, calculadoras. Otto Herzog. Andrés Mellado, 32. Teléfono 35613. (T)
MAQUINAS coser Singer, ocasión. Garan- tizadas cinco años. Taller reparaciones. Casa Sagarray. Velarde, 6. (12)
MAQUINAS escribir a 100 pesetas, escri- bido perfectamente. Morell. Hortaleza, 12. (12)
1.000 maquinas Singer para coser de ocu- sión, todos los modelos, plazos y con- dición. "Casa Central". San Joaquín, 21 (casi esquina Fuencarral). Teléfono 24473. (T)
MODISTAS
JANSEN, modista. Hechuras elegantísi- mas, precios económicos. Castelló, 40, bajo. (12)
BUEN sueldo trabajándose (localidades provincias). Acompaña referencias per- sonas trabajan. Apartado 544. Madrid. (12)
MODISTA a domicilio, 3.50 pesetas. Fuen- carral, 41, cuarto izquierda. (8)
MUEBLES
NOVIAS. Camas buenas, bonitas, baratas. Tor, Valverde, 7. (10)
CAMAS, muebles esmaltados, asilos, co- jines hospitalares. Torrijos, 2. (12)
ALCOBA completa, cama plateada moder- na, 395 pesetas. Veguillas. Desengaño, 20. (10)
DESENGAÑO, 20. Veguillas. Muebles nue- vos, modelos originales, calidad inme-orable. Veán precios. (10)
OPTICA
OPTICAS Arnáiz, proveedor clero. Plaza Matute, 4. Conde Romanones, 3. (V)
PATENTES
CONCEDESE licencia explotación patente número 129.433, por "Un procedimiento para producir películas sonoras". Vizca- rra, Agencia Patentes. Barquillo, 23. (3)
CONCEDESE licencia explotación patente número 129.460, por "Una prensa de cor- nio". Vizcarra. Agencia Patentes. (3)
PELUQUERIAS
INSTITUTO Belleza Madrid-Espana. Val- verde (edificio Fontalba), 11684. Primera ca- sa España restauraciones cutis, trata- mientos adelgazador, gimnasia, depilaciones dietéticas, enseñanza, muebles, mercan- cías, medicinas, Consultas matiz, embarazo, Médico especialista. Anexo. Peluquería señoras. Manicura. (5)
PERDIDAS
EL domingo por la mañana en el campo de deportes de la Residencia se extravió una máquina fotográfica "Leica". Se gra- tificará con 500 pesetas su devolución en la calle del General Porlier, 13 (señor Oyazabal). (9)
PLANTAS Y FLORES
JARDIN Florista. Establecimiento de arbori- cultura y floricultura, el más impor- tante de Madrid. Visitenos antes de com- prar plantas de cualquier clase. Central: lista, 58. Sucursal: San Bernardo, 85. (V)
PRESTAMOS
ARTEAGA: Agencia préstamos, Hipotecas, castitas, viñetas, testamentarias, pen- sión, hipotecas comerciales, muebles, mercan- cías, automóviles. Colocación capitales. Hortaleza, 15. (14)
CREDITO Hispano. Sociedad Anónima de préstamos e hipotecas facilitada capital en toda España, con sus préstamos amori- zables en hipoteca, documento privado y letras sobre fincas urbanas, rústicas, recibos de alquiler y negocios; interés desde el 5% anual, con largos plazos de devolución. Consultas gratis y ab- soluta reserva. Carracena, Consejo de- ción, 263. Teléfono 34931. (V)
OFRECESE cocinera, doncella, señorita es- table para niños. Centro. Catón. Eduardo Dato, 25. Teléfono 26200. (T)
PARA hotel, restaurante o particular, jefa de cocina, repostera, joven, excelentes certificados. Teléfono 74943. (T)
ACTIVO caballero cruzado, vasta cultura, educadísimo, retirado, cincuenta años gran práctica administración, inmejorables referencias, ofrécese para preceptor, se- cretario o administración, cualquier sit- uo España. Escríbido: DEBATE, 39.463. (T)
COPIAN maquina, baratas, rapísima, maquina. Pavia, 7, principal derecha. (10)
CABALLERO católico, empleado plantilla bien sueldo, ocuparse horas disponi- bles administración, contabilidad, etc. Referencias, garantías, fianza. Escríbido: Apartado Corcos 235. Málaga. (T)
SEÑORITA maestra titulada ofrece loca- ción, educar niños, inmejorables condi- ciones. Rosalia Castro, 23, bajo. (T)
TAQUIMECANOGRAFIA joven desea oca- sión, pocas pretensiones. General Par- rido, 32, entresuelo 16. Regina Huici, (T)
OFRECESE chica formal, con informes, doncella o para todo. Teléfono 52120. (T)
SEÑORA cuida enfermo, señora, niños o señora análogo. Claudio Coello, 113. (T)
AGENCIA Católica ofrece cocinera, don- cella, chica para todo, niñera. Larra, 15. 15966. (V)
DELINTEANTE técnico calefacción ofréce- se instalador, contratista, construcción, obras. Escríbido: 11.095. "Alas". Al- calá, 12. (V)
CABALLERO extensa cultura idiomas, am- plios conocimientos mercantiles, ofrécese secretario, administrador, cargo análogo. EX comerciante, 15 establecido, extror- dinarias referencias, ofrécese correspon- sal mecanógrafo, almacén, mostrador, 250 pesetas. Emiliano Hernández. Jaén, 16. (V)
SEÑORITA informadísima atendería niños, persona edad, costura, análogo. Dos Amigos, 3, bajo izquierda. (V)
OFRECESE joven sabiendo cocinar, infor- mes, ofrécese por fuerza. Hermosilla, 34. (T)
OFRECESE muchacha para todo, informa- da, poca familia. Montero, 14, cuarto derecha. (16)
FACILITAMOS gratuitamente servidumbre por todas clases, informada. Teléfono 44043. (T)
OFRECESE cocinera, con informes. Aya- la, 61. Teléfono 56022. (T)
GUARDIA militar retirado, ofrécese portero, criado, análogo. Razón: Car- rera, 29, Rodríguez. (T)
OFRECESE para portería mujer joven (guardia), sin hijos. Dirigirse: DEBA- TE, número 5.432. (T)
TINTAS
ALFA. Pedidas en papelerías para sti- lográficas y usos corrientes. (T)
TRASPASOS
SE traspasa grandioso local, Nicolás Ma- ría Rivero, 9. (T)
TRASPASO pastelería, horno, vivienda, económica. Teléfono 55916. (T)
CACHIBERRIA baratas, ocasión, ren- ta 75 pesetas. Claudio Coello, 26. (V)
SIN intermediarios traspaso local próximo Puerta Sol, indicadísimo para mercadería, frutería, capacidad almacén, vivienda, po- ca renta. Alcalá, 2, continental. 999. (2)
TRASPASO por ausencia centro barrio de autos. Razón: teléfono 29943. 10.12 ma- ñana. (3)
OPORTUNIDAD. Establecimiento moderno café-chocolates, marca acreditada, inme-orable sitio. Principio, 18. (3)
TIENDA Puerta Sol, treinta mil pesetas. Centro Comercial. Principio, 18. (3)
ESTANCO con credencial, inmejorable si- tuación, facilidades. Centro Comercio. Principio, 18. (3)
CARNICERIA calle Hortaleza, vivienda. Callejón Preciados, 4, segundo. (3)
LUCERIAS, cacharrerías, vivienda, cen- trales. Callejón Preciados, 4, segundo. (3)
OCASION. Bonita tienda café, centro, Callejón Preciados, 4. (3)
TIENDA calles Alcalá, Sevilla, susceptible cualquier artículo fino. Centro Comercio. Principio, 18. (3)
BONITA tienda comestibles 9.000, cen- tral, Callejón Preciados, 4. (3)
BAR, moderna instalación, venta 400. Ca- llejón Preciados, 4. (3)
PEQUEÑA tienda 9.000 calle Carretas. Ca- llejón Preciados, 4. (3)
BONITA confitería, antigua, acreditada, céntrica. Callejón Preciados, 4. (3)
PENSIÓNES Gran Via, próximo Sol. Ca- llejón Preciados, 4. (3)
OCASION. Cacharrería, local otra indus- tria. Callejón Preciados, 4. (3)
OCASION. Frutería, cacharrería 2.000, céntrica. Callejón Preciados, 4. (3)
PELETERIA, próximo Gran Via, 9.000. Ca- llejón Preciados, 4. (3)
TOMARIA traspaso, facilidades, camio- neta, céntrica. Cuchero. Apartado 12.185. (T)
PENSIÓN muy barata verdad, ausencia, ocasión. Puerta Sol, 11, segundo. (5)
PENSIÓN acreditada 41 huéspedes, aguas corrientes, calefacción. Teléfono 15331. (7)
CASA asturiana, céntrica, facilidades pa- do. Sevillano. Echezaray, 34. (3)
TRASPASO tienda Red San Luis. Infor- marán: Fuencarral, 154. (3)
OCASION. Mercadería-perfumera, barata. Trato directo. Apartado 378. (T)
TRASPASO carbonera, por no poder aten- der. Razón: Montesa, 17, comestibles. (T)
TRASPASO local Goya, renta bajísima dos huecos. Teléfono 55267. Horas: 2-4. (T)
ACUCHARADO, encerado, 0,70 metro cua- drado. Teléfono 36991. Mariano. (T)
FELIMON abrigos de cuero, botas, calza- dos. Calle Colón, 2. (3)
IMPERMEABLES, capitas, botas, katus- ka Hules y gomas. Carretas, 21. (3)
SEÑORAS: Arreglo, tipo bolsillos. Prin- cipio, 22, fábrica. Especialidad encargos. (T)
MUDANZAS Yubero. Guardamuebles, tras- lados provinciales, auto-capitonés, 0,50 ki- lómetro. 54125. (5)
MUDANZAS en camionetas desde 15 pesetas. Teléfono 32244. (T)
MUDANZAS desde 12 pesetas. Traslado provincias, 0,50 kilómetro. Telef. 57288. (T)
DEPILACION eléctrica, económica a do- micilio. Teléfono 15374. (10)
REVOLUCION culinaria. Servicio comu- nidad, con domicilio, confeccionado con productos de Granja Elisa (Ciudad Lineal). Teléfono 61313. Cubiertos, 1.25, 2, 3 pesetas. (T)
PELUQUERA domicilio. Marcel, 1.50; agua- secadas, 2. 7114. (A)
PELETERIA económica reformal, confe- cción tejido. Bretón Herreros, 9. (V)
IMPORTANTES, sociedad financiera con va- rias conexiones internacionales cono- ce créditos a largo plazo, estudio y fi- nanzas toda clase de negocios o empre- sas y en general se ocupa de toda ac- tividad comercial y financiera seria. Ca- rretera San Jerónimo, 26, principal. (3)
ALQUILO pianos para estudio, bailes, con- ciertos. Salud, 10. Lada. (2)
ALQUILO habitaciones desde 5 pesetas, re- pongo trabajo. 49398. (T)
COPIAS, circulares, reproducciones, tra- bajos multioptista. También a provin- cias. Tarifa económica. Guerrero. Telé- fono 28897. P. y Margal, 9. (3)
PENA, cirujana, callista. San Onofre, 3. Teléfono 18603. (3)
PARA anunciar en periódicos con descuentos, hijos de Valeriano Pérez. Progreso. Vozes. Montero, 25. Anuncios. (3)
TALLERES reparaciones toda clase ma- quinas escribir, teniendo existencia de piezas para todos modelos. Casa Ameri- cana. Pérez Galdo, 9. (3)
TRATAMIENTO estético, económico, ofrécese domicilio. Llamen: teléfono 34132. (T)
DESEO socio 70.000 pesetas, imprescindible negocio. Blaya, Alcalá, 2, continen- tal. (T)
ARREJADOR, gran competencia, profes- sional estada, dirige, administra o con- trata obras. Condiciones ventajosas. Es- tado. Teléfono 15494. (3)
MASAJE facial y belleza, a domicilio. Pre- sión, 28897. P. y Margal, 9. (3)
NECESITO 18.000 pesetas, explotación seis inventos, administrados propio capita- lismo, gran negocio, seriedad, formalidad. Vozes. Montero, 25. Anuncios. (3)
PINTORES católicos, especializados todos trabajos, económicos, garantía. Teléfono 26629. (4)
ACUCHARADO y encerado, 0,70 metro. Teléfono: 45324, 36381. (V)
VENTAS
CUADROS antiguos, modernos, exposicio- nes, cuadros, pinturas. Galerías Ferreras. Entrecalle, 25. (T)

LABORES
NECESITASE urgente pequeño capital, ne- gocio lucrativo. Carretas, 9, primero. (V)
RESOLUCION asunto precisase 5.000 pesetas bien garantizadas, abonando a seis meses 7.500. J. F. Alcalá, 2, continental. (12)
DINERO sobre fincas, testamentarias, cre- ditos, Montserrat, 15. (12)
DINERO sobre fincas, créditos, testamen- tarias. Mariana Pineda, 8. (E)
5.000 pesetas aportará a negocio marcha- do. Cuchero. Apartado 12.185. (T)
ADMISTRIRA socio, ampliacion comercio. 75 mil, buenos beneficios. 55237. Horas: 24. (T)
MAQUINAS
POR 125 pesetas puede adquirir maquina, escribir, principales marcas, garantizada. Casa Americana. Carretas, 5, prin- cipal. (12)
MAQUINAS nuevas y reconstruidas en buenas condiciones de pago, alquiler, re- paraciones, accesorios para toda clase de maquinas de escribir, calculadoras. Otto Herzog. Andrés Mellado, 32. Teléfono 35613. (T)
MAQUINAS coser Singer, ocasión. Garan- tizadas cinco años. Taller reparaciones. Casa Sagarray. Velarde, 6. (12)
MAQUINAS escribir a 100 pesetas, escri- bido perfectamente. Morell. Hortaleza, 12. (12)
1.000 maquinas Singer para coser de ocu- sión, todos los modelos, plazos y con- dición. "Casa Central". San Joaquín, 21 (casi esquina Fuencarral). Teléfono 24473. (T)
MODISTAS
JANSEN, modista. Hechuras elegantísi- mas, precios económicos. Castelló, 40, bajo. (12)
BUEN sueldo trabajándose (localidades provincias). Acompaña referencias per- sonas trabajan. Apartado 544. Madrid. (12)
MODISTA a domicilio, 3.50 pesetas. Fuen- carral, 41, cuarto izquierda. (8)
MUEBLES
NOVIAS. Camas buenas, bonitas, baratas. Tor, Valverde, 7. (10)
CAMAS, muebles esmaltados, asilos, co- jines hospitalares. Torrijos, 2. (12)
ALCOBA completa, cama plateada moder- na, 395 pesetas. Veguillas. Desengaño, 20. (10)
DESENGAÑO, 20. Veguillas. Muebles nue- vos, modelos originales, calidad inme-orable. Veán precios. (10)
OPTICA
OPTICAS Arnáiz, proveedor clero. Plaza Matute, 4. Conde Romanones, 3. (V)
PATENTES
CONCEDESE licencia explotación patente número 129.433, por "Un procedimiento para producir películas sonoras". Vizca- rra, Agencia Patentes. Barquillo, 23. (3)
CONCEDESE licencia explotación patente número 129.460, por "Una prensa de cor- nio". Vizcarra. Agencia Patentes. (3)
PELUQUERIAS
INSTITUTO Belleza Madrid-Espana. Val- verde (edificio Fontalba), 11684. Primera ca- sa España restauraciones cutis, trata- mientos adelgazador, gimnasia, depilaciones dietéticas, enseñanza, muebles, mercan- cías, medicinas, Consultas matiz, embarazo, Médico especialista. Anexo. Peluquería señoras. Manicura. (5)
PERDIDAS
EL domingo por la mañana en el campo de deportes de la Residencia se extravió una máquina fotográfica "Leica". Se gra- tificará con 500 pesetas su devolución en la calle del General Porlier, 13 (señor Oyazabal). (9)
PLANTAS Y FLORES
JARDIN Florista. Establecimiento de arbori- cultura y floricultura, el más impor- tante de Madrid. Visitenos antes de com- prar plantas de cualquier clase. Central: lista, 58. Sucursal: San Bernardo, 85. (V)
PRESTAMOS
ARTEAGA: Agencia préstamos, Hipotecas, castitas, viñetas, testamentarias, pen- sión, hipotecas comerciales, muebles, mercan- cías, automóviles. Colocación capitales. Hortaleza, 15. (14)
CREDITO Hispano. Sociedad Anónima de préstamos e hipotecas facilitada capital en toda España, con sus préstamos amori- zables en hipoteca, documento privado y letras sobre fincas urbanas, rústicas, recibos de alquiler y negocios; interés desde el 5% anual, con largos plazos de devolución. Consultas gratis y ab- soluta reserva. Carracena, Consejo de- ción, 263. Teléfono 34931. (V)
OFRECESE cocinera, doncella, señorita es- table para niños. Centro. Catón. Eduardo Dato, 25. Teléfono 26200. (T)
PARA hotel, restaurante o particular, jefa de cocina, repostera, joven, excelentes certificados. Teléfono 74943. (T)
ACTIVO caballero cruzado, vasta cultura, educadísimo, retirado, cincuenta años gran práctica administración, inmejorables referencias, ofrécese para preceptor, se- cretario o administración, cualquier sit- uo España. Escríbido: DEBATE, 39.463. (T)
COPIAN maquina, baratas, rapísima, maquina. Pavia, 7, principal derecha. (10)
CABALLERO católico, empleado plantilla bien sueldo, ocuparse horas disponi- bles administración, contabilidad, etc. Referencias, garantías, fianza. Escríbido: Apartado Corcos 235. Málaga. (T)
SEÑORITA maestra titulada ofrece loca- ción, educar niños, inmejorables condi- ciones. Rosalia Castro, 23, bajo. (T)
TAQUIMECANOGRAFIA joven desea oca- sión, pocas pretensiones. General Par- rido, 32, entresuelo 16. Regina Huici, (T)
OFRECESE chica formal, con informes, doncella o para todo. Teléfono 52120. (T)
SEÑORA cuida enfermo, señora, niños o señora análogo. Claudio Coello, 113. (T)
AGENCIA Católica ofrece cocinera, don- cella, chica para todo, niñera. Larra, 15. 15966. (V)
DELINTEANTE técnico calefacción ofréce- se instalador, contratista, construcción, obras. Escríbido: 11.095. "Alas". Al- calá, 12. (V)
CABALLERO extensa cultura idiomas, am- plios conocimientos mercantiles, ofrécese secretario, administrador, cargo análogo. EX comerciante, 15 establecido, extror- dinarias referencias, ofrécese correspon- sal mecanógrafo, almacén, mostrador, 250 pesetas. Emiliano Hernández. Jaén, 16. (V)
SEÑORITA informadísima atendería niños, persona edad, costura, análogo. Dos Amigos, 3, bajo izquierda. (V)
OFRECESE joven sabiendo cocinar, infor- mes, ofrécese por fuerza. Hermosilla, 34. (T)
OFRECESE muchacha para todo, informa- da, poca familia. Montero, 14, cuarto derecha. (16)
FACILITAMOS gratuitamente servidumbre por todas clases, informada. Teléfono 44043. (T)
OFRECESE cocinera, con informes. Aya- la, 61. Teléfono 56022. (T)
GUARDIA militar retirado, ofrécese portero, criado, análogo. Razón: Car- rera, 29, Rodríguez. (T)
OFRECESE para portería mujer joven (guardia), sin hijos. Dirigirse: DEBA- TE, número 5.432. (T)
TINTAS
ALFA. Pedidas en papelerías para sti- lográficas y usos corrientes. (T)
TRASPASOS
SE traspasa grandioso local, Nicolás Ma- ría Rivero, 9. (T)
TRASPASO pastelería, horno, vivienda, económica. Teléfono 55916. (T)
CACHIBERRIA baratas, ocasión, ren- ta 75 pesetas. Claudio Coello, 26. (V)
SIN intermediarios traspaso local próximo Puerta Sol, indicadísimo para mercadería, frutería, capacidad almacén, vivienda, po- ca renta. Alcalá, 2, continental. 999. (2)
TRASPASO por ausencia centro barrio de autos. Razón: teléfono 29943. 10.12 ma- ñana. (3)
OPORTUNIDAD. Establecimiento moderno café-chocolates, marca acreditada, inme-orable sitio. Principio, 18. (3)
TIENDA Puerta Sol, treinta mil pesetas. Centro Comercial. Principio, 18. (3)
ESTANCO con credencial, inmejorable si- tuación, facilidades. Centro Comercio. Principio, 18. (3)
CARNICERIA calle Hortaleza, vivienda. Callejón Preciados, 4, segundo. (3)
LUCERIAS, cacharrerías, vivienda, cen- trales. Callejón Preciados, 4, segundo. (3)
OCASION. Bonita tienda café, centro, Callejón Preciados, 4. (3)
TIENDA calles Alcalá, Sevilla, susceptible cualquier artículo fino. Centro Comercio. Principio, 18. (3)
BONITA tienda comestibles 9.000, cen- tral, Callejón Preciados, 4. (3)
BAR, moderna instalación, venta 400. Ca- llejón Preciados, 4. (3)
PEQUEÑA tienda 9.000 calle Carretas. Ca- llejón Preciados, 4. (3)
BONITA confitería, antigua, acreditada, céntrica. Callejón Preciados, 4.

La Exposición de la Prensa Católica

El Papa visitó ayer los trabajos preparatorios... El cardenal Pacelli ha dado la primera conferencia del ciclo sobre la grandeza de Roma

ROMA, 24.—El Papa ha visitado hoy los trabajos de la Exposición de la Prensa Católica. Fue recibido por el conde de la Torre, presidente de la Comisión organizadora...

Conferencias sobre la grandeza de Roma

ROMA, 24.—Ayer se inauguró el ciclo de conferencias sobre la gloria de Roma, organizada por el Instituto de Estudios Romanos. Asistieron en la primera conferencia los cardenales Pacelli, Dolci, Fumasoni, Mariani, Laurenti y Canali...

Se despide el cardenal Copello

ROMA, 24.—El Papa ha recibido en audiencia a despedir al cardenal Copello, arzobispo de Buenos Aires, quien saldrá de Roma el miércoles de regreso para su país...

Los predicadores de Cuaresma

ROMA, 24.—El Papa ha recibido a los sacerdotes de Cuaresma, quienes se presentaron por el cardenal vicario. Santidad aludió al casi vertiginoso encañamiento de la ciudad de Roma...

Sexto aniversario de Merry del Val

ROMA, 24.—El miércoles, día 26, se celebra el sexto aniversario de la muerte del cardenal Merry del Val. Con este motivo, se celebrarán misas en las Grutas Vaticanas...

Viaje en avión del cardenal Schuster

ROMA, 24.—Después de un viaje de tres horas, ha llegado hoy, a las tres de la tarde, en avión, procedente de Milán, el cardenal Schuster, arzobispo de Milán...

Regalo al Pontífice

ROMA, 24.—El padre Quenard, superior de los agustinos de la Asunción, ha entregado al Pontífice las monedas y otros objetos que le envían los paganos del pueblo de Wuvu...

Acuerdo sobre el precio de los pasajes

LONDRES, 24.—La Conferencia Internacional de Navegación, integrada por las Compañías navieras que sirven las líneas Inglaterra a Estados Unidos y Canadá...

El embajador alemán ha hablado con Mussolini

No se facilitó ningún comunicado de la entrevista. La Pequeña Entente ha llegado a un acuerdo sobre la cuestión danubiana

ROMA, 24.—El embajador del tercer Reich en Italia, señor Ulrich Von Hassel, que acaba de llegar a Roma...

Regresa el ministro de Estado austriaco

FLORENCIA, 24.—El ministro de Negocios Extranjeros de Austria, señor Berger Waldenegg ha marchado hoy para Viena...

La cuestión danubiana

BELGRADO, 24.—Los presidentes del Consejo y ministros de Asuntos Extranjeros de Yugoslavia y Checoslovaquia leyeron esta noche, sobre las ocho, ante los representantes de la Prensa...

Un comentario ruso

BELGRADO, 24.—La "Pravda" dice que resulta de las conversaciones entre los señores Hodza y Stoyadinovitch, que se debe realizar ante todo la seguridad colectiva...

La princesa de Murat pasa por Tánger

TANGER, 24.—Acompañada de la duquesa de Guisa llegó la princesa de Murat, que embarcó en el vapor francés con dirección a Marsella...

Sale de Paraguay la esposa de Ayala

El nuevo Gobierno enviará una representación a la Conferencia de la Paz Panamericana

ASUNCION, 23.—La señora de Ayala, esposa del ex presidente de la República, ha salido hoy para Buenos Aires en un vapor de línea...

El ras Nassibu tiene setenta mil soldados concentrados en Harrar

El ras Nassibu tiene setenta mil soldados concentrados en Harrar. Se confirma el licenciamiento de tres quintas italianas

Italia se desinteresa de la Conferencia Naval

Pide la anulación de las sanciones y la retirada de las fuerzas navales británicas

En Londres se ha llegado a un acuerdo para reducir el tonelaje de los cruceros

LONDRES, 24.—Determinados observadores informados creen que la Conferencia Naval de Londres ha recibido un golpe mortal...

El tonelaje de los cruceros

LONDRES, 24.—El "Daily Telegraph" anuncia que se ha llegado a un acuerdo en la Conferencia Naval en lo que se refiere a la limitación del tonelaje...

La posición de Francia

LONDRES, 24.—Habiendo publicado la Prensa informaciones según las cuales el señor Norman Davis había entregado a la delegación francesa...

El rearme inglés

LONDRES, 24.—El "Daily Telegraph" dice que el señor Baldwin continuará ejerciendo la presidencia del Comité de Defensa nacional...

Inglaterra y Alemania

LONDRES, 23.—En un discurso pronunciado ayer tarde en Durhan, el ministro del Aire, lord Londonderry, hizo alusión a sus recientes conversaciones con el señor Hitler y Goering...

Concentración en Harrar

ROMA, 24.—Mensajes de Prensa procedentes de Mogadiscio dan cuenta de que 70.000 etíopes, mandados por el general Nassibu, se hallan en estos momentos concentrados en la región de Harrar...

Don Juan de Borbón y su esposa en Colombo

COLOMBO, 24.—(De la Agencia Reuters.)—Han llegado a esta ciudad don Juan de Borbón y su esposa. Permanecerán en Colombo unos diez días.

Su niño se criará mejor aún con MALTARINA

Hace hombres fuertes de niños débiles

No se ha ocupado aún Amba Alagi

El ras Nassibu tiene setenta mil soldados concentrados en Harrar. Se confirma el licenciamiento de tres quintas italianas

Amba Alagi no ha sido aún conquistado por los italianos. Al menos, hasta el momento la noticia de la ocupación no ha llegado a nosotros...

La situación militar en el frente de Eritrea.—Amba Alagi no ha sido aún ocupado por los italianos, aunque su caída se cree inminente...

La posición de Francia

LONDRES, 24.—Habiendo publicado la Prensa informaciones según las cuales el señor Norman Davis había entregado a la delegación francesa...

El rearme inglés

LONDRES, 24.—El "Daily Telegraph" dice que el señor Baldwin continuará ejerciendo la presidencia del Comité de Defensa nacional...

Inglaterra y Alemania

LONDRES, 23.—En un discurso pronunciado ayer tarde en Durhan, el ministro del Aire, lord Londonderry, hizo alusión a sus recientes conversaciones con el señor Hitler y Goering...

Concentración en Harrar

ROMA, 24.—Mensajes de Prensa procedentes de Mogadiscio dan cuenta de que 70.000 etíopes, mandados por el general Nassibu, se hallan en estos momentos concentrados en la región de Harrar...

Don Juan de Borbón y su esposa en Colombo

COLOMBO, 24.—(De la Agencia Reuters.)—Han llegado a esta ciudad don Juan de Borbón y su esposa. Permanecerán en Colombo unos diez días.

Su niño se criará mejor aún con MALTARINA

Hace hombres fuertes de niños débiles



Advertisement for 'Un jabón de belleza' (A beauty soap) by 'LA TOJA'. It describes the soap as a miracle for skin, soft and free of impurities, with double action of salts and foam. It lists other products like toothpaste, pomades, and lotions.

Advertisement for 'JABON DE TOCADOR' (Shampoo) and 'JABON REDONDO' (Round soap) by 'LA TOJA'. It features images of the soap boxes and describes them as luxury products with separate tins.

Trasladan a una clínica al 750 kilómetros límite de Se visten con cargo al conde de Covadonga la velocidad posible Frente Popular

HA MEJORADO CON EL TRATAMIENTO DE RADIOTERAPIA... UNA CONFERENCIA DEL PADRE GEMELLI EN LA UNIVERSIDAD DE VIENA... SEVILLA, 24.—Unos individuos con brazaletes rojos cometieron algunas ratas en distintos establecimientos...

Susana Lenglen se dedica a enseñar el "tennis"

PARIS, 24.—La famosa jugadora de "tennis" Susana Lenglen ha decidido dedicarse a la enseñanza del "tennis", pues siendo la única jugadora profesional, no encontraría con quién enfrentarse...

Princesa atropellada por un automóvil

BUDAPEST, 24.—La princesa Olga Galtzín, esposa del ex ministro de Instrucción Pública señor Tavista, y madre del príncipe Galtzín, ha sido atropellada por un automóvil, resultando gravemente herida...

Resfriados EL DOLOR DE CABEZA LA CONGESTION DEL APARATO RESPIRATORIO Y EL LAGRIMADO SE CURAN RAPIDAMENTE CON ALGODON FORMAN PRECIO UNA PESETA

Advertisement for 'ALGODON FORMAN' medicine, claiming to cure colds, headaches, and respiratory congestion quickly for one peseta.

Italia se desinteresa de la Conferencia Naval

Pide la anulación de las sanciones y la retirada de las fuerzas navales británicas

En Londres se ha llegado a un acuerdo para reducir el tonelaje de los cruceros

El tonelaje de los cruceros

LONDRES, 24.—El "Daily Telegraph" anuncia que se ha llegado a un acuerdo en la Conferencia Naval en lo que se refiere a la limitación del tonelaje...

La posición de Francia

LONDRES, 24.—Habiendo publicado la Prensa informaciones según las cuales el señor Norman Davis había entregado a la delegación francesa...

El rearme inglés

LONDRES, 24.—El "Daily Telegraph" dice que el señor Baldwin continuará ejerciendo la presidencia del Comité de Defensa nacional...

Inglaterra y Alemania

LONDRES, 23.—En un discurso pronunciado ayer tarde en Durhan, el ministro del Aire, lord Londonderry, hizo alusión a sus recientes conversaciones con el señor Hitler y Goering...

Concentración en Harrar

ROMA, 24.—Mensajes de Prensa procedentes de Mogadiscio dan cuenta de que 70.000 etíopes, mandados por el general Nassibu, se hallan en estos momentos concentrados en la región de Harrar...

Don Juan de Borbón y su esposa en Colombo

COLOMBO, 24.—(De la Agencia Reuters.)—Han llegado a esta ciudad don Juan de Borbón y su esposa. Permanecerán en Colombo unos diez días.

Su niño se criará mejor aún con MALTARINA

Hace hombres fuertes de niños débiles

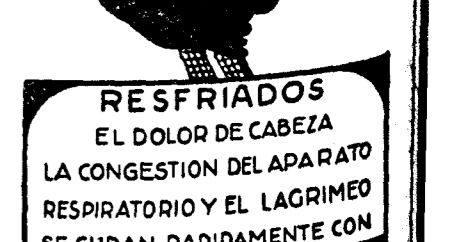

Advertisement for 'ALGODON FORMAN' medicine, featuring the child illustration and text about curing various ailments.