

Termina en Ginebra la discusión sobre el conflicto italoetíope

DE CINCO, TRES ACEPTABLES

Cinco proyectos sociales agrarios ha presentado el Gobierno al mismo tiempo a las Cortes. La cantidad de materia hace complejo su examen, pero intentamos juzgarlos en pocas palabras con mucha claridad. Uno de los proyectos deroga la ley de Reforma agraria de las Cortes pasadas y repone en vigor la de las Constituyentes, y otro es de nueva ley de Reforma agraria breve, pues no tiene sino cinco bases y que echa por tierra a su vez todas las Reformas agrarias anteriores, incluso la de 1932. El tercer proyecto trata del acceso de los colonos y de los aparceros a la propiedad. El cuarto declara invariables todos los desahucios de fincas rústicas, si no han sido por falta de pago, y retrotrae la situación de los colonos para el pago de las rentas a las que les señalaron los decretos promulgados a fines de 1931. El quinto proyecto se refiere al rescate de bienes comunales por los Municipios. Intentaremos un brevísimo juicio técnico y quedará para otro día el comentario político. ¡Es tan sobroso y resulta tan aleccionador!

El proyecto de nueva ley de Reforma agraria y el de acceso de los colonos a la propiedad son aceptables y pueden ser mejorados. La derogación de la ley de Reforma agraria de las últimas Cortes es una inútil cabriola política. Del proyecto de revisión de rentas y reposición de los colonos desahuciados, aunque en algunos casos podrá restablecer la justicia, nos parece que hubiera sido mejor esperar a una nueva ley de Arriendos rústicos, porque volver las cosas a como estaban en una nueva ley de 1931 vale bien poco. Lo difícil no es retroceder, sino salir del atolladero jurídico en que metió a la contratación campesina la legislación de los primeros tiempos republicanos. Cuando se haga por rescatar con equidad los bienes comunales nos parecerá bien. ¡Ojalá que todos los pueblos españoles pudiesen, como pueden hoy algunos Municipios ricos, dar de sus montes leña a los vecinos y pagarles los servicios de médico, de farmacia y otros semejantes! Pero poca esperanza tenemos en el rescate de los bienes comunales mientras los Ayuntamientos sean gobernados hasta ahora — y mucho más ahora — células políticas cerrilmente banerizas.

Y amplíemos el juicio de los proyectos que hemos juzgado aceptables. El proyecto de Reforma agraria nos parece muy claro; es una ley de bases breve y esbelta. Expropiará las fincas por dos causas: la una, porque el propietario no haya sido agricultor o desista de serlo en lo sucesivo. El otro motivo expropiatorio es la concentración de la propiedad en una sola mano. Notemos que, en arreglo a esta ley, no se podrán expropiar por "utilidad social" cualquier finca de España si no es de las comprendidas en los apartados que explicitamente se señalan. Pues la ley de la C. E. D. A. consentía la expropiación por "utilidad social" de cualquier finca, siempre que fuera necesaria para resolver un problema agrario local. El nuevo proyecto se queda más atrás que la ley de la C. E. D. A., y cuando en un Municipio no haya fincas comprendidas en el catálogo de los apartados del proyecto, para resolver el problema social la nueva ley será una traba y no un camino.

Acaso el método de indemnizar es de tacaña severidad, compañera de la justicia, y esto convendrá remediarlo. La entrega de las tierras se hace en pequeñas propiedades a colonos y a modestos propietarios y en asentamiento de colonos campesinos. Desaparece, pues, la enemiga que a la pequeña propiedad tenía, por imposición del marxismo, la ley de Reforma agraria de las Constituyentes, y con criterio tolerante se deja vía libre para el cultivo colectivo a las Comunidades de campesinos que así quieran realizarlo, aunque sea mucho, por la recia personalidad del carácter español y a pesar de las elucubraciones de los teorizantes, que la explotación colectiva logre en España y menos aún que produzca más que las propiedades individualmente cultivadas por sus dueños.

El acceso a la propiedad de colonos o aparceros tiene un fin plausible, y la derogación del proyecto de ley es esta: "Uno de los problemas más apremiantes de la agricultura es la falta de justicia social en el campo y recompensar el trabajo de los colonos que durante muchos años han trabajado la tierra, es un medio legal para adquirir la propiedad de la misma. Tal medida, eminentemente conservadora, tiende a crear una clase numerosa de propietarios con experiencia agrícola suficiente". ¡Claro que este párrafo recordado de algún artículo de fondo de EL DEBATE! Estamos, pues, de acuerdo con el principio que informa la ley. El acceso a la propiedad se hará coactivamente por la compra forzosa al dueño de la tierra por la transformación del arrendamiento en censo redimible. Las indemnizaciones se pagarán de mutuo acuerdo entre colonos adquirente y propietario, y en caso de discrepancia se valorarán de modo oficial. La ley no aplicará ni a los pequeños propietarios — no podrá expropiarse a nadie que posea menos de 125 pesetas de contribución rústica, que significan de tres a cuatro mil duros de capital tierra — ni a los medianos y grandes arrendatarios, que tampoco tendrán derecho a la compra forzosa de las tierras los colonos que cultiven más de "cinco unidades de la medida local en regadío o de cincuenta en secano".

No dudamos del éxito de la ley en su propósito inmediato de liquidar numerosas posiciones arrendatarias pequeñas. Pero es posible — y grave — que también liquide hasta las posibilidades de futuros arriendos a largo plazo. Son, pues, la nueva ley de Reforma agraria y la ley de acceso de los colonos a la propiedad aceptables y perfectibles. EL DEBATE tiene en materia de política social agraria una historia en línea recta jamás quebrada y desde el día de noviembre de 1923 (mil novecientos veintitrés) en que por vez primera publicó un artículo de fondo pidiendo que se hiciera la Reforma agraria en España. Transformar serena y justamente la situación social agraria de una gran parte de nuestro territorio es un bien para los más humildes de nuestro pueblo y es fortuna para la paz y la consolidación de España.

Lo del día

Este número ha sido visado por la censura

El «Diario Oficial» del ministerio de la Guerra publicó el domingo una circular que creamos merecedora de una aclaración y un comentario. Se ordena en ella a las autoridades militares limitar las invitaciones para asistencia a fiestas o ceremonias de carácter militar a los representantes diplomáticos o consulares de países extranjeros acreditados en la plaza y a las personalidades que ostenten cargo oficial. La razón de esto es clara: prohibir que sean invitadas a las fiestas de esa índole las autoridades eclesiásticas que en tierra de España representan en todo momento mucho más que todos los invitados permitidos bajo cualquier aspecto que la cuestión se considere.

Lea usted EL DEBATE

Es esta circular una desortésia laica. No es espontánea, sino obligada por un incidente provido por cuatro anticlericales de cierta provincial que se sintieron ofendidos porque las autoridades eclesiásticas presenciaban un desfile reciente en la tribuna de los invitados. Parecía que la actitud de gobernantes que dicen ser para todos debía ostentar alguna satisfacción por el hecho. No es así. Nosotros tenemos que protestar aún cuando lo sucedido nos produce más tristeza que indignación.

Lea usted EL DEBATE

Una hora es suficiente

Con una hora de huelga de brazos caídos ha bastado para que los obreros de la C. A. M. P. S. A. afiliados a la U. G. T. y a la C. N. T. hayan conseguido sus propósitos. En esta ocasión tales deseos se enredaban a los sindicatos revolucionarios. Han triunfado en toda la línea, y esos diez trabajadores han quedado en la calle, en contra de toda justicia y a pesar de una serie de preceptos legales que consagran la libertad de trabajo, la libertad de sindicación, la igualdad de los ciudadanos ante la ley y algunas otras cosas semejantes.

El hecho no es nuevo. Lo venimos viendo repetirse con una insistencia dolorosa.

Lea usted EL DEBATE

Y, por otra parte, al Gobierno corresponde con obligación ineludible la tutela de todos los ciudadanos españoles. No pedimos privilegios ni favor. Queremos tan sólo que no se toleren injusticias semejantes. ¡Es pedir demasiado!

4.807 candidatos

No menos de 4.807 candidatos se han proclamado en Francia para las elecciones legislativas que se celebrarán el próximo domingo. Es la cifra más alta que se ha registrado: ocho candidatos por cada uno de los puestos de la Cámara.

Los partidarios de la representación proporcional a quienes tantas veces se ha combatido arguyendo que ese sistema llevaba a la excesiva división de los partidos deben de contemplar el espectáculo con cierto regocijo, sobre todo los que hayan repasado la distribución de esas candidaturas y sepan que la existencia de bastantes distritos en que el resultado no es dudoso y, por consiguiente, el número de candidaturas pequeño hacen aumentar el término medio dicho hasta nueve o diez contrincantes. Pero hoy y para estas elecciones el primer motivo de cuidado es otro.

Esa multiplicidad de candidaturas es un síntoma de la incertidumbre en que se debate la opinión francesa. Aun cuando la mayoría de las opiniones coinciden en que la alianza de todas las izquierdas y el refuerzo que para el cartel antiguo representa la incorporación de los comunistas, debe de dárles la victoria, se percibe en estas últimas semanas una cierta zozobra en cuanto al estado de los espíritus en Francia. Nadie está seguro de la reacción final y casi todo el mundo nota que por debajo de las corrientes ordinarias que hasta ahora han llevado al Cuerpo electoral francés existe alguna nueva, mezcla de escepticismo y de afán de cambios, capaz de sorprender en el día del recuento de las opiniones. Y de ahí la multiplicidad de las candidaturas para esta vuelta primera, de la que depende la posición en el turno siguiente, porque los encendidos en tan grande, que todos encuentran alguna probabilidad de explotación. Parece como si todos supieran lo que los franceses no quieren y se ofreciesen por el resultado que la novedad suya — de programa o de nombre — coincide con lo que el Cuerpo electoral desea. Una razón más esta actitud para que toda atención al resultado del día 26 no parezca excesiva.

Destinos de la G. Civil Su Santidad recibe a los exploradores holandeses

Por el ministerio de la Gobernación se han conferido los destinos que se indican a los jefes y oficiales que figuran en la siguiente relación:

Teniente coronel don Joaquín García de Diego, del 14.º tercio (Madrid) a la Comandancia de León.

Comandantes: don Eduardo Nofuentes Montero, de la Plana Mayor del 14.º tercio (Madrid), a la Plana Mayor de la Comandancia de Lugo; don Fernando Pareja Aycuén, del Colegio de Guardias Jóvenes (Madrid), a la Plana Mayor de la Comandancia de Huesca; don Emiliano López Montijano, de la Plana Mayor de la primera Comandancia del 4.º tercio (Madrid), a la Plana Mayor de la Comandancia de Oviado; don Manuel García García, de la Plana Mayor de la segunda Comandancia del 4.º tercio (Madrid), a la Plana Mayor de la Comandancia de Ciudad Real; don Manuel Márquez González, de la Plana Mayor de la Comandancia de Cádiz, a la Plana Mayor de la primera Comandancia del 4.º tercio; don Blas González García, de la Plana Mayor del 23.º tercio, a la Plana Mayor de la Comandancia de Zamora; don José Claver Cruz, del Colegio de Guardias Jóvenes (Valdemoro), al mismo destino; don Valero Pérez Ondátegui, de la Plana Mayor de la Comandancia de Ciudad Real a la Plana Mayor de la Comandancia de Zamora; don Alfredo Ferrando de la tercera zona a la Plana Mayor de la segunda Comandancia del 4.º tercio (Madrid); don Demetrio Méndez Regio, de disponible por excedencia en la Comandancia de Zamora.

Tenientes. — Don Pedro Fernández de la Comandancia de Córdoba; don José Navarro Azadón, del Parque Móvil (Madrid), a la Comandancia de Jaén; don Hipólito Montero González, del Colegio de Guardias Jóvenes (Madrid), a la Comandancia de Palencia.

Ha sido nombrado ayudante de campesino del general jefe de la cuarta zona de la Guardia Civil (Madrid), don Federico Santiago Iglesias, el comandante

COMLOT TERRORISTA EN RUMANIA

PARIS, 20.—El «Matin» reproduce un despacho de Viena al «Sunday Times» diciendo que se ha descubierto en Bucarest un complot contra madame Lupescu.

El despacho añade que cuatro estudiantes y el príncipe Alejandro Cantacuzenco, acusados de participación en el complot, han sido detenidos. Se pretende que estos estudiantes pertenecían a la Guardia de Hierro y habían formado once grupos terroristas de cinco hombres cada uno. Cada grupo estaba encargado de asesinar a una persona influyente.

Madame Lupescu estaba a la cabeza de una lista en la que figuraban también el prefecto de la Policía de Bucarest y otras personalidades.

LAS OPOSICIONES, por K-HITO



—Pues, señor, cada vez nos exigen más.

4.807 CANDIDATOS PARA 618 PUESTOS EN LA CAMARA FRANCESA

El jefe del Gobierno pronunciará un discurso la víspera de las elecciones

Ha mejorado la situación de la Hacienda en el mes de mayo

(De nuestro corresponsal)

PARIS, 20.—El ministro de Finanzas, M. Marcel Reginier, ha hecho en el curso de la mañana importantes declaraciones a la Prensa, encaminadas a disipar ciertos rumores contradictorios y alarmantes que inquietaban a la opinión. La recaudación fiduciaria del pasado mes de marzo supera en 125 millones la cifra conseguida en igual mes del año anterior, y no sólo enjuga el déficit registrado en los meses de enero y febrero próximos pasados, sino que deja un saldo favorable al Estado de ocho millones de francos. Esta cifra que el mismo ministro reconoce ser modesta, es, sin embargo, halagadora, pues paulatinamente, con constancia, la situación de la Hacienda ha experimentado una mejora en cuanto a este capítulo de ingresos se refiere.

Es la primera ocasión en cinco años que la recaudación supera las cifras presupuestadas, puesto que en todos los meses de los años 1932 a 1935 se registraba un déficit que oscilaba, generalmente, entre las cifras de 500 y 350 millones de francos. El exceso que en las llaves de francos durante el referido mes de marzo de 35 millones por encima de las cifras estimadas.

El ministro declaró que, a pesar de las contradicciones de los críticos, el equilibrio del presupuesto de 1936 está plenamente garantizado, hecho que viene a confundir a quienes atacaban las medidas fiduciarias empleadas por todos los ministros de Hacienda durante la pasada etapa parlamentaria. La potencialidad de rehabilitación que el ministro señalaba hace meses se afirma y precisa, siendo prueba de ello la disminución del número de parados. Se han conseguido estos resultados gracias a la mayoría parlamentaria, que, arrojando los ataques de la opinión, han apoyado desinteresadamente al Gobierno en su política fiduciaria. —MERRY DEL VAL.

4.807 candidatos

PARIS, 20.—El número de candidaturas para las próximas elecciones legislativas se eleva a 4.807.

Discurso de Sarraut

PARIS, 20.—El día 25 de los corrientes el jefe del Gobierno, señor Sarraut, pronunciará un discurso, que será retransmitido por todas las estaciones francesas y en el que se referirá a la situación política francesa en víspera de las elecciones.

Pronósticos

PARIS, 20.—Según el afamado profesor Perst, célebre por sus profecías políticas, las fuerzas izquierdistas obtendrán de 350 a 375 diputados para los 618 puestos de la Cámara en las elecciones del domingo próximo. Las elecciones, según opina Mr. Perst, fortalecerán la mayoría actual de la izquierda. Pronostica que los comunistas ganarán de 35 a 40 puestos; los socialistas, de 108 a 112; los radicales-socialistas e independientes, de 160 a 170.

Según la opinión general, los comunistas serán los que más puestos logren en relación con los que ahora tienen, ya que se supone que de 10 que sacaron últimamente, conseguirán las próximas elecciones unos 35, y posiblemente hasta 40.

Su victoria será a costa de los socialistas, pero éstos, a su vez, ganarán más puestos que los que pierdan en favor de los comunistas. Se estima que los radicales perderán algunos puestos, pero en general existe la creencia de

NO SE LLEGO A TOMAR NINGUNA DECISION

Parece, en cambio, que Inglaterra y Francia han llegado a un acuerdo sobre las dos cuestiones del Rhin y de Etiopía

(Crónica telefónica de nuestro corresponsal)

PARIS, 20.—Cuatro eran los temibles enemigos que tenía que afrontar el «duce» al acometer la campaña colonial de Abisinia. Las inmensas huestes del rey de reyes, los notorios y casi insuperables accidentes topográficos del país, el corto tiempo propicio al desenvolvimiento de las operaciones militares que resta entre las temporadas de lluvia y, por fin, la Sociedad de las Naciones. No faltaron quienes vaticinaban pronósticos desfavorables a Italia, cuando no ridiculizaran la empresa, lidiando de megáfono a quien la había concebido. Mañana, martes 21, día de la fundación de Roma, el señor Mussolini presenta un panorama risueño a sus nacionales: los Ejércitos invasores se encuentran, como quien dice, a la vista de la recondita capital de Etiopía; las fuerzas del Negus, por completo derrotadas, huyen en tropel, conquistadas están las desigualdades físicas, adelantados los fenómenos atmosféricos, y quebrantada yace a sus pies, rezando un lastimero confiteor de impotencia, la altiva Sociedad de las Naciones. Turba este placer cuando un peligro solo — quizá el más español

FRENTE A LA ELECCION PRESIDENCIAL

La C. E. D. A. anuncia su abstención

Los hechos últimamente acaecidos y las preocupaciones que han producido en la opinión habían relegado a segundo término el tema de la elección presidencial. El asunto vuelve ahora a ocupar el primer plano de actualidad con la C. E. D. A. absteniéndose de acudir a la lucha, vistas las dificultades con que tropieza.

Lea usted EL DEBATE

Se ignora todavía la actitud de otras fuerzas de derechas. Probablemente mañana se reunirá el agrario para tomar acuerdos sobre este asunto. El señor Cid, que en principio se mostraba dispuesto a acudir a la lucha ante su deseo de que el nuevo Presidente de la República resultara de la mayor suma de voluntades españolas y que también ha elevado su protesta ante el ministro de la Gobernación, parece mostrarse propicio a la abstención por idénticas razones que aconsejan a la CEDA no acudir a la lucha. «Nuestros amigos — ha dicho el señor Cid —, después de la lucha electoral, en la que triunfaron las izquierdas, son objeto de una sistemática persecución en la mayoría de las provincias».

Lea usted EL DEBATE

Los jefes de otras minorías de centro-derecha cambiarán también impresiones para adoptar una posición ante la lucha electoral. Lo más probable es que acudan a las elecciones los partidos que acudieron los señores Maura, Portela y Ventosa, pero todavía no se ha decidido nada en definitiva.

Lea usted EL DEBATE

El Bloque Nacional que dirige el señor Calvo Sotelo tampoco acude a la lucha. No se han restablecido las garantías constitucionales, se mantienen las actuales Comisiones gestoras. En estas condiciones — dice el señor Calvo Sotelo — la elección no dejará de ser una «alegre mascarada».

Probabilidad del señor Azaña

Es de suponer que en estos días de vacaciones parlamentarias el interés se fijó de nuevo en la elección presidencial. No se conoce todavía el criterio del Gobierno, ni siquiera el de los partidos que integran el Frente Popular. Es de esperar que en la semana que empieza se

El presente número de

EL DEBATE

consta de CATORCE PAGINAS Su precio es de QUINCE CENTIMOS

por la cifra no variará mucho. — United Press.

La huelga minera

PARIS, 20.—La campaña electoral preparatoria a las elecciones legislativas entra hoy en su etapa final.

El jefe socialista, Leon Blum, ha manifestado en Narbonne, en uno de sus discursos electorales, que los socialistas están dispuestos a abandonar su actitud pasada de no intervención y que participarán en un Gobierno del Frente Popular con los radicales-socialistas, siempre que respete el programa socialista.

Los comunistas han indicado ya que apoyarían a un Gabinete de esta índole, pero que se negarían a participar en el mismo. — United Press.

La huelga minera

PARIS, 20.—El Consejo Nacional extraordinario de la Federación del Subterráneo ha acordado extender a todas las cuencas mineras la orden de huelga, señalando la fecha de 1 de mayo, huelga que ha sido acordada por el Sindicato de las regiones de Anzin, el Paso de Calais y el Norte, para en el caso de que las Compañías mineras sigan intransigentes con respecto a las reivindicaciones de los mineros.

Indice - resumen

21 abril 1936	
Artículos de colaboración ...	Pág. 5
Crónicas del tiempo ...	Pág. 5
Crónica de sociedad ...	Pág. 5
Cine, teatro y deportes ...	Pág. 6
Deportes ...	Pág. 7
Notas gráficas de actualidad ...	Pág. 8
La vida en Madrid ...	Pág. 9
Bolsas ...	Pág. 11
Anuncios por palabras. Págs. 12 y 13	Pág. 12 y 13
Avulterios del Gato Félix ...	Pág. 13
Folleto ...	Pág. 13

MADRID.—Los taxis se repartirán el trabajo. — Para el arreglo de Cementerio del Este se necesitan tres mil toneladas de pesetas. — Entrega de «carroceros de pesetas». — Entrega de «carroceros de pesetas». — Entrega de «carroceros de pesetas» (páginas 3 y 4).

PROVINCIALES.—Hoy llegarán a Sevilla el Presidente de la República y el de la Generalidad de Cataluña. — Cierre una fábrica de Barcelona y quedan sin trabajo mil obreros. — Los ganaderos catalanes piden la libre exportación de caballos y mulas. — Se resuelve la huelga del ramo de limpiezas en Granada. — Un muerto y varios heridos al estrellarse una camioneta en Valladolid (páginas 3 y 4).

EXTRANJERO.—Ha terminado la reunión del Consejo de la Sociedad de Naciones sin tomar ninguna decisión. — Se cree inminente la entrada de los italianos en Addis Abeba; las tropas han ocupado Ankober, a 125 kilómetros de la capital. — En Francia se presentan 4.807 candidatos a diputados (páginas 1 y 14).

VIENNA, 20.—Con motivo del segundo centenario de la muerte del príncipe Eugenio de Saboya, se ha verificado una revista, a la que han asistido el presidente de la República, señor Miklas; el Gobierno, el Cuerpo diplomático, agregados militares extranjeros y numerosos representantes de los Ejércitos extranjeros.

Desfile militar en Viena

VIENNA, 20.—Con motivo del segundo centenario de la muerte del príncipe Eugenio de Saboya, se ha verificado una revista, a la que han asistido el presidente de la República, señor Miklas; el Gobierno, el Cuerpo diplomático, agregados militares extranjeros y numerosos representantes de los Ejércitos extranjeros.

Terminada la revista se colocó una corona en el monumento al príncipe Eugenio.

El Presidente de la República y el de la Generalidad, a Sevilla

Marcharon anoche acompañados por el señor Blasco Garzón, ministro de jornada. Va a ser reorganizado el Consejo Nacional de Cultura

Hoy se celebrará Consejo de ministros en la Presidencia. Seguramente el señor Azaña tratará con los ministros de sus proyectos con vista a la elección presidencial y se estudiará la actitud de los partidos de oposición ante las elecciones.

Los ministros continuarán el estudio de los proyectos de ley que constituyen la labor legislativa del Gobierno.

El señor Barcia ha anunciado que informará de la situación internacional, de acuerdo con los datos que recibe de nuestros representantes en el extranjero.

El general Masquelet conferenció ayer mañana con el jefe del Gobierno. Los periodistas le preguntaron el objeto de su entrevista con el señor Azaña.

El jefe del Gobierno volvió a la Presidencia poco después de las siete de la tarde y recibió a los ministros de Marina y Estado. El señor Barcia dijo al salir, a preguntas de los informadores, que había acudido a darle cuenta al jefe del Gobierno de los asuntos que pensaba llevar al Consejo de hoy.

Visitas al jefe del Gobierno. El jefe del Gobierno recibió, además de los ministros de la Guerra, la visita del presidente de la Generalidad, señor Companys, a quien acompañaba el consejero señor Martín Esteve.

El ministro de Estado, señor Barcia, dijo que había recibido a la Delegación checoslovaca, que viene a negociar un nuevo tratado comercial con España.

La Delegación checoslovaca. El ministro de Estado, señor Barcia, dijo que había recibido a la Delegación checoslovaca, que viene a negociar un nuevo tratado comercial con España.

Firma presidencial. El jefe del Gobierno acudió a primera hora de la tarde a despachar con el Presidente de la República.

Los señores Martínez Barrio y Companys, a Sevilla. Anoche salieron en el expreso de Andalucía, con dirección a Sevilla, los Presidentes de la República y de la Generalidad, don Diego Martínez Barrio y don Luis Companys.

En primavera... PURIFIQUE SU SANGRE BEBIENDO 'SAL DE FRUTA' ENO

HOTEL SAVOY. Paseo del Prado, 22. Nueva Dirección: A. MOTTO. RESTAURANT Y GRILL ROOM

BAR AMERICANO: el mejor caviar, las mejores caviars, especialidad en platos exóticos. Nuevos servicios de "lunches" y cocktails a domicilio.

ARCAS PARA CAUDALES ULTIMOS PERFECCIONAMIENTOS. No compre sin pedir catálogo a la fábrica más importante de España.

MATH GRUBER APARTADO 185 • BILBAO

Proclamación de candidatos

Para cumplir el requisito de proclamación por votación candidatos a compromisarios el domingo se constituyeron en Madrid mesas electorales.

En Avila. AVILA, 20.—Se han conocido hoy los nombres de los izquierdistas que lucharán en las elecciones de compromisarios.

En Cáceres. CACERES, 20.—Esta mañana han sido proclamados candidatos a compromisarios los siguientes señores: Izquierda Republicana: José Herrera.

En Gerona. GERONA, 20.—El Comité provincial de Acción Popular Catalana, reunido ayer, después de examinar la situación actual y los acuerdos generales del partido, determinó no presentar candidatura de compromisarios.

En Guipúzcoa. SAN SEBASTIAN, 20.—No se verificó ayer la proclamación de candidatos a compromisarios para la elección de Presidente de la República.

En Logroño. LOGROÑO, 20.—Las izquierdas designaron como candidatos a Miguel Bernal Garjo, César Luis Arpón y Alfredo Martínez Sánchez.

En Lugo. LUGO, 21.—En el Gobierno civil se celebró una reunión de elementos directores del Frente Popular.

Se clausura el Congreso sindical de la C. N. T. GIJÓN, 20.—A las cuatro de la madrugada de hoy ha quedado clausurado el Congreso regional de los sindicatos de la C. N. T.

Los asentamientos. Ayer se realizaron los siguientes asentamientos: Provincia de Salamanca.—Huelmo, 30; Gejo, 20; total, 50 (obreros cabeza de familia).

Audiencia presidencial. El Presidente de la República recibió ayer en audiencia a las siguientes personas: Don Luis Companys, presidente de la Generalidad.

Desconfie de producto para lustrar suelos y muebles que no sea Encáustico ALIRON. BARCELONA, 20.—El «Noticiero Universal» publica, en relación con las elecciones de compromisarios, algunas opiniones de jefes de derechas.

Las elecciones. BARCELONA, 20.—El «Noticiero Universal» publica, en relación con las elecciones de compromisarios, algunas opiniones de jefes de derechas.

Accidentes del trabajo. La hernia, la intoxicación, la pulmonía y el reuma serán considerados como accidentes del trabajo.

Los asentamientos. Ayer se realizaron los siguientes asentamientos: Provincia de Salamanca.—Huelmo, 30; Gejo, 20; total, 50 (obreros cabeza de familia).

Audiencia presidencial. El Presidente de la República recibió ayer en audiencia a las siguientes personas: Don Luis Companys, presidente de la Generalidad.

Desconfie de producto para lustrar suelos y muebles que no sea Encáustico ALIRON. BARCELONA, 20.—El «Noticiero Universal» publica, en relación con las elecciones de compromisarios, algunas opiniones de jefes de derechas.

Las elecciones. BARCELONA, 20.—El «Noticiero Universal» publica, en relación con las elecciones de compromisarios, algunas opiniones de jefes de derechas.

Accidentes del trabajo. La hernia, la intoxicación, la pulmonía y el reuma serán considerados como accidentes del trabajo.

LOS EXTREMISTAS TRIUNFAN EN EL SOCIALISMO MADRILEÑO

Besteiro acogido con "fuertes rumores e increpaciones"

El partido socialista celebrará a fines de junio su Congreso general, que ha de ofrecer un indudable interés.

En Avila. AVILA, 20.—Se han conocido hoy los nombres de los izquierdistas que lucharán en las elecciones de compromisarios.

En Cáceres. CACERES, 20.—Esta mañana han sido proclamados candidatos a compromisarios los siguientes señores: Izquierda Republicana: José Herrera.

En Gerona. GERONA, 20.—El Comité provincial de Acción Popular Catalana, reunido ayer, después de examinar la situación actual y los acuerdos generales del partido, determinó no presentar candidatura de compromisarios.

En Guipúzcoa. SAN SEBASTIAN, 20.—No se verificó ayer la proclamación de candidatos a compromisarios para la elección de Presidente de la República.

En Logroño. LOGROÑO, 20.—Las izquierdas designaron como candidatos a Miguel Bernal Garjo, César Luis Arpón y Alfredo Martínez Sánchez.

En Lugo. LUGO, 21.—En el Gobierno civil se celebró una reunión de elementos directores del Frente Popular.

Se clausura el Congreso sindical de la C. N. T. GIJÓN, 20.—A las cuatro de la madrugada de hoy ha quedado clausurado el Congreso regional de los sindicatos de la C. N. T.

Los asentamientos. Ayer se realizaron los siguientes asentamientos: Provincia de Salamanca.—Huelmo, 30; Gejo, 20; total, 50 (obreros cabeza de familia).

Audiencia presidencial. El Presidente de la República recibió ayer en audiencia a las siguientes personas: Don Luis Companys, presidente de la Generalidad.

Desconfie de producto para lustrar suelos y muebles que no sea Encáustico ALIRON. BARCELONA, 20.—El «Noticiero Universal» publica, en relación con las elecciones de compromisarios, algunas opiniones de jefes de derechas.

Las elecciones. BARCELONA, 20.—El «Noticiero Universal» publica, en relación con las elecciones de compromisarios, algunas opiniones de jefes de derechas.

Accidentes del trabajo. La hernia, la intoxicación, la pulmonía y el reuma serán considerados como accidentes del trabajo.

Los asentamientos. Ayer se realizaron los siguientes asentamientos: Provincia de Salamanca.—Huelmo, 30; Gejo, 20; total, 50 (obreros cabeza de familia).

Audiencia presidencial. El Presidente de la República recibió ayer en audiencia a las siguientes personas: Don Luis Companys, presidente de la Generalidad.

Desconfie de producto para lustrar suelos y muebles que no sea Encáustico ALIRON. BARCELONA, 20.—El «Noticiero Universal» publica, en relación con las elecciones de compromisarios, algunas opiniones de jefes de derechas.

Las elecciones. BARCELONA, 20.—El «Noticiero Universal» publica, en relación con las elecciones de compromisarios, algunas opiniones de jefes de derechas.

Conferencia del señor Ventosa en Barcelona

BARCELONA, 20.—En el Coliseo Pompeyo ha dado una conferencia el señor Ventosa y Calvell, presidida el señor Abadal, y han asistido el señor Cambó y otras personalidades de la Lliga.

El orador hace resaltar la importancia de las elecciones de presidente de la República y la necesidad de que los partidos de derechas concurren a ellas, por las derivaciones que puede tener el que sea elegida determinada persona.

En las elecciones del día 16 de febrero se abrió un período revolucionario y triunfó el Frente Popular, que se apoya en los votos del Parlamento para cometer actos incomprensibles.

El señor Azaña—agrega—actuó de sedante al anunciar su primer discurso; pero sus hechos han contradicho sus palabras.

La posición reformista. El señor Besteiro "pese" según el resumen que de su pensamiento hace "Claridad".

El señor Besteiro "pese" según el resumen que de su pensamiento hace "Claridad". El partido español de izquierda se convertirá en comunista.

En Avila. AVILA, 20.—Se han conocidos hoy los nombres de los izquierdistas que lucharán en las elecciones de compromisarios.

En Cáceres. CACERES, 20.—Esta mañana han sido proclamados candidatos a compromisarios los siguientes señores: Izquierda Republicana: José Herrera.

En Gerona. GERONA, 20.—El Comité provincial de Acción Popular Catalana, reunido ayer, después de examinar la situación actual y los acuerdos generales del partido, determinó no presentar candidatura de compromisarios.

En Guipúzcoa. SAN SEBASTIAN, 20.—No se verificó ayer la proclamación de candidatos a compromisarios para la elección de Presidente de la República.

En Logroño. LOGROÑO, 20.—Las izquierdas designaron como candidatos a Miguel Bernal Garjo, César Luis Arpón y Alfredo Martínez Sánchez.

En Lugo. LUGO, 21.—En el Gobierno civil se celebró una reunión de elementos directores del Frente Popular.

Se clausura el Congreso sindical de la C. N. T. GIJÓN, 20.—A las cuatro de la madrugada de hoy ha quedado clausurado el Congreso regional de los sindicatos de la C. N. T.

Los asentamientos. Ayer se realizaron los siguientes asentamientos: Provincia de Salamanca.—Huelmo, 30; Gejo, 20; total, 50 (obreros cabeza de familia).

Audiencia presidencial. El Presidente de la República recibió ayer en audiencia a las siguientes personas: Don Luis Companys, presidente de la Generalidad.

Desconfie de producto para lustrar suelos y muebles que no sea Encáustico ALIRON. BARCELONA, 20.—El «Noticiero Universal» publica, en relación con las elecciones de compromisarios, algunas opiniones de jefes de derechas.

Las elecciones. BARCELONA, 20.—El «Noticiero Universal» publica, en relación con las elecciones de compromisarios, algunas opiniones de jefes de derechas.

Accidentes del trabajo. La hernia, la intoxicación, la pulmonía y el reuma serán considerados como accidentes del trabajo.

Campaña contra la langosta en Ciudad Real

Un edificio destruido por el fuego en Sevilla. Comienza la feria de ganados en Arenas de San Pedro (Avila)

CIUDAD REAL, 20.—En la sección Agronómica facilitaron una nota anunciando que se va a realizar una intensa campaña contra la langosta.

Edificio destruido por un fuego. SEVILLA, 20.—En una fábrica de aceite de orujo, propiedad de don Francisco Montaña, establecida en el pueblo de Aguadulce, se produjo un incendio.

La feria de ganados. ARENAS DE SAN PEDRO, 20.—Con tiempo delicioso ha comenzado la feria anual de ganados en el pueblo de Candeleda.

Se desmaya y le roban. VALENCIA, 20.—Esta mañana, a las once, frente al Mercado Central, un hombre se desmayó al suelo.

1.400 pesetas. BILBAO, 20.—Hoy se hicieron las pruebas oficiales de una nueva máquina.

Pruebas de una nueva máquina. BILBAO, 20.—Hoy se hicieron las pruebas oficiales de una nueva máquina.

Repatriados a Méjico. FERROL, 20.—A bordo del "Guanajato" y del "Querétaro" saldrán repatriados.

Alcance de la estación. ALICANTE, 20.—Cerca de la estación de Novelda, el tren correo arrolló a un niño.

Asamblea de viticultores. ZARAGOZA, 20.—En Carriñena se celebró una Asamblea de viticultores.

Piden la revalorización de los vinos de Cariñena y movilización del mercado. ZARAGOZA, 20.—En Carriñena se celebró una Asamblea de viticultores.

La libertad del trabajo. No se permitirá por el delegado de obra la entrada al trabajo a ningún obrero que no presente un volante de la conformidad de la C. N. T.

WINO PINEDO. ENERGIICO TONICO. No se considerarán faltas al trabajo cuando estas lo sean por necesidades de la organización.

Las bases de trabajo en la construcción. En una Asamblea celebrada el domingo en el cine Europa por el Sindicato de la Construcción (C. N. T.).

Se clausura el Congreso sindical de la C. N. T. GIJÓN, 20.—A las cuatro de la madrugada de hoy ha quedado clausurado el Congreso regional de los sindicatos de la C. N. T.

Los asentamientos. Ayer se realizaron los siguientes asentamientos: Provincia de Salamanca.—Huelmo, 30; Gejo, 20; total, 50 (obreros cabeza de familia).

Audiencia presidencial. El Presidente de la República recibió ayer en audiencia a las siguientes personas: Don Luis Companys, presidente de la Generalidad.

Desconfie de producto para lustrar suelos y muebles que no sea Encáustico ALIRON. BARCELONA, 20.—El «Noticiero Universal» publica, en relación con las elecciones de compromisarios, algunas opiniones de jefes de derechas.

Identificación. SAN SEBASTIAN, 20.—Ha sido identificada la víctima del crimen cometido en la madrugada en el calle de San Jerónimo.

Nueva fábrica de harinas. ARENAS DE SAN PEDRO, 20.—Se ha inaugurado una fábrica de harinas establecida en Martinete.

Homenaje a un periodista. FERROL, 20.—Se ha celebrado el homenaje al periodista gallego don Antonio Villan Ponte.

Muerto en discusión. MALAGA, 20.—En el pueblo de Guzmán discutieron, por razones que se desconocen todavía, el joven de veinte años Antonio Martín Martínez.

Se le dispara la pistola. GRANADA, 20.—En su domicilio resultó herido, de un disparo en el pecho, el joven Antonio Cabrera Ariza.

Perece abrasada una niña. FERROL, 20.—En Larga, cuando estaba en la cocina de su casa, falleció de cinco años Mercedes Rajoy.

Arrollado por el tren. ALICANTE, 20.—Cerca de la estación de Novelda, el tren correo arrolló a un niño.

Asamblea de viticultores. ZARAGOZA, 20.—En Carriñena se celebró una Asamblea de viticultores.

Piden la revalorización de los vinos de Cariñena y movilización del mercado. ZARAGOZA, 20.—En Carriñena se celebró una Asamblea de viticultores.

La libertad del trabajo. No se permitirá por el delegado de obra la entrada al trabajo a ningún obrero que no presente un volante de la conformidad de la C. N. T.

WINO PINEDO. ENERGIICO TONICO. No se considerarán faltas al trabajo cuando estas lo sean por necesidades de la organización.

Las bases de trabajo en la construcción. En una Asamblea celebrada el domingo en el cine Europa por el Sindicato de la Construcción (C. N. T.).

Se clausura el Congreso sindical de la C. N. T. GIJÓN, 20.—A las cuatro de la madrugada de hoy ha quedado clausurado el Congreso regional de los sindicatos de la C. N. T.

Los asentamientos. Ayer se realizaron los siguientes asentamientos: Provincia de Salamanca.—Huelmo, 30; Gejo, 20; total, 50 (obreros cabeza de familia).

Audiencia presidencial. El Presidente de la República recibió ayer en audiencia a las siguientes personas: Don Luis Companys, presidente de la Generalidad.

Desconfie de producto para lustrar suelos y muebles que no sea Encáustico ALIRON. BARCELONA, 20.—El «Noticiero Universal» publica, en relación con las elecciones de compromisarios, algunas opiniones de jefes de derechas.

Las elecciones. BARCELONA, 20.—El «Noticiero Universal» publica, en relación con las elecciones de compromisarios, algunas opiniones de jefes de derechas.

Accidentes del trabajo. La hernia, la intoxicación, la pulmonía y el reuma serán considerados como accidentes del trabajo.

Catarros crónicos. Su tos seca y áspera, su fatiga, sus noches angustiosas sin poder dormir. fimo! Busto regenera los bronquios.

Cierra una fábrica en Barcelona

Quedan sin trabajo un millar de obreros. Fué inaugurado oficialmente el monumento a Layret. Una curandera tima 34.000 pesetas a una súbdita suiza. Los ganaderos catalanes piden a los poderes determinadas rebajas en el arancel y la libre exportación de caballos y mulas

(Crónica telefónica de nuestro corresponsal)

BARCELONA, 20.—La gran solemnidad del domingo ha constituido la inauguración del monumento a Layret, con asistencia del Gobierno de la Generalidad, de una delegación oficial de las Cortes de Madrid y de representantes del Ayuntamiento de Cataluña y del Ayuntamiento de Barcelona. Francisco Layret, asesinado el 23 de mayo de 1923, adquirió solemnidad y consiguió prestigio de hombre símbolo por haber organizado la campaña revolucionaria del Sindicato Único en los tiempos de la postguerra, cuando más violento era el terror rojo anarquista que se enseñoreaba de la ciudad. Layret fué figura destacada en aquel movimiento y puso su vida al servicio de cuantos anarquistas eran acusados como autores de los delitos sociales que interrumpidamente se cometían en plena calle y a la luz del día. Hasta que a su vez pagó con su vida su actuación destacada en aquel ambiente de odio y de pasiones. Y hoy Companys, Casanova, Pestana y Layret, ocupan puestos de Gobierno y de influencia en la vida de Cataluña. Así el homenaje a Layret ha revestido caracteres de acontecimiento de gran importancia para pasar inadvertido en esta reseña diaria de lo más importante que ocurre en Barcelona. Las personas que han tomado parte en el acto, las alegorías del monumento, las banderas que se han adherido y las características de la fiesta eran—además de la de una de la República—la roja de los comunistas, la negra y roja de los anarquistas, la verde y roja de los trabasaires, las estrellas de los federa-

rales... Todos los periódicos izquierdistas y revolucionarios le han dedicado la mejor de sus páginas y los más gruesos de sus tipos y destacan el acontecimiento como un fasto de gloria. Y entre los más entusiastas figura el diario que sufragó como propietario el ex alcalde y gobernador general señor Pich y Pon, que persiste en sus infructuosos esfuerzos por congraciarse desde su Prensa con los hombres de la actual situación, cosa que disgusta a sus correligionarios y no agradecen los aduladores.

En honor de Layret no sólo se levantará el monumento ayer inaugurado, sino que se crearán becas de estudios y se construirá con su nombre un grupo escultórico para perpetuar no sólo su memoria, sino sus ideales.

No puede negarse que ha sido una jornada de triunfo para los revolucionarios de hace trece años. Todos respiran euforia. La perspectiva no puede ser para ellos más optimista. Sus adversarios están perseguidos y prácticamente anulados. En Cataluña, Madrid y en toda España las autoridades adoptan medidas energéticas contra los que no se agrupan bajo las banderas revolucionarias que ondeaban al pie del monumento a Layret. En Barcelona, especialmente, se da una circunstancia interesantísima: el delegado especial de Orden público, señor Casellas, tiene la orden inflexible de no mantener en manera alguna prisiones gubernativas. Cualquiera que caiga en poder de la Guardia civil o de la policía, debe ser liberado inmediatamente. Sólo se ha hecho una excepción: los únicos presos gubernativos que hay en Cataluña son unos fascistas sin antecedentes y sin que se les pueda achacar delito ni falta alguna.—ANGULO.

Se conoce al ladrón del museo de Segovia

Estuvo procesado por otros robos de Museos y se le sigue de cerca

La Policía continúa trabajando activamente para detener al autor del robo en el Museo provincial de Segovia. La Policía conoce el nombre del autor de la sustracción y le sigue la pista de cerca.

Según ha podido averiguar, el sujeto en cuestión es un especialista en robos de museos. Estuvo ya procesado por robos cometidos en el Museo de Cerralbo y en el Museo de la Marina.

Según parece, la semana pasada, el autor del robo y otra persona pretendían vender uno de los grabados a varios anticuarios de la calle del Prado. Estos comerciantes les indicaron que no les interesaba la oferta, porque era muy pequeña cantidad la que podían darle por el cuadro. Le dijeron también, que fueran a visitar a otro anticuario establecido en la plaza de las Cortes quien, por dedicarse especialmente a esta clase de antigüedades, podría darles la mayor cantidad de dinero. Así lo hicieron, pero tampoco interesó la compra al anticuario, aunque si hubiese sido una colección completa, acaso hubieran llegado a formalizar el trato.

El arbolito está recibiendo numerosas felicitaciones por esta consagración de su gran labor de archivero.

Un catálogo del Archivo Capitular de Mallorca

Lo hizo en 1901 el actual arzobispo-obispo doctor Miralles

Con él inaugura sus publicaciones la Junta protectora de las Bibliotecas y Archivos eclesiásticos

PALMA DE MALLORCA, 21.—De la imprenta "Mosen Alcover", de don Francisco de Borja Moll, ha salido a luz el primer tomo de la obra "Catálogo del Archivo Capitular de Mallorca", de la que es autor, desde sus tiempos de canónigo archivero, el actual arzobispo-obispo de esta diócesis, doctor Miralles. Así ha comenzado sus trabajos la Junta protectora de bibliotecas y archivos eclesiásticos, creada en 1934, después de una visita hecha a esta diócesis por el director de la Biblioteca Nacional, señor Artigas.

El volumen reproduce 5.508 papeletas de los 18.412 que en octubre de 1901 formaban el catálogo. La obra completa constará seguramente de tres tomos. En el publicado ya han colaborado don Pedro Antonio Sanchó, don Juan Luis Estelrich, don Félix Escalas y don Gabriel Llanés.

El arzobispo está recibiendo numerosas felicitaciones por esta consagración de su gran labor de archivero.

Inauguración de locales de Acción Católica

Los de la Junta diocesana de Barcelona, que bendijo el doctor Iruirita

Comenzian las clases de la Escuela de A. C. Femenina

Ayer quedó inaugurado el curso de la Escuela Nacional de Acción Católica Femenina con una misa del Espíritu Santo, rezada en el oratorio de la Confederación de Mujeres Católicas de España.

Las clases comenzaron a las diez de la mañana, y en distintas horas explicaron sus asignaturas don Mariano Vega, don Rafael Sará, el reverendo padre García Figar, don José Bueno Monreal y don Emilio Bellón.

Todas las clases se vieron muy concurridas, y aun se espera mayor animación en días sucesivos, puesto que se van matriculando nuevas alumnas. El número de éstas ascendía ayer a setenta y dos.

Hoy se darán las siguientes clases: Por la mañana, a las 11, "Psicopedagogía", por don Segundo Espeso. A las 12, "Acción Católica", por don Vicente Enrique.

Por la tarde: A las cuatro, "Catequesis y catequistas", señorita Rosario Rodríguez Babé. A las 5, "Introducción al "Estudio del Evangelio", don Lorenzo Alzupin. A las 6, "Los Círculos de Estudios", don Emilio Bellón.

Bendición de unos locales

BARCELONA, 20.—Se ha celebrado con gran brillantez la inauguración de los locales de Acción Católica Diocesana, establecidos en la Vía Layetana, 55. Fueron bendecidos por el obispo de la diócesis. Pronunció un discurso el presidente de la Junta Diocesana de Acción Católica, señor Manich, que recordó la tarea realizada desde la fecha de la promulgación de la Carta magna, 15 de julio de 1935, hasta el momento en que se inauguraban las dependencias de lo que será sede de la Acción Católica diocesana. Afirmó que el presente acto cerraba el período de lo que él llamaba "período constituyente de Acción Católica". Puso de manifiesto la complacencia que era para él poder ofrecer al obispo una casa de Acción Católica de Barcelona, "con una familia que os ama y os venera". Detalla la labor de la entidad, sus éxitos e importancia, y alude a la próxima Exposición de Prensa Católica. Confía en el entusiasmo de los componentes de la Acción Católica para conseguir sus propósitos. Proclama la alta protección que el doctor Iruirita les presta, considerando que su apostolado le hará merecedor del título de obispo de la Acción Católica.

El doctor Iruirita expresa la satisfacción que le produce bendecir e inaugurar estos locales de la Acción Católica, cuya labor ensalza. Glosa los principios del apostolado según que propugna el reinado de Cristo, Rey en la familia y en la sociedad. Da gracias a Dios por haber permitido la realización de esta obra. Muestra su confianza en la Junta diocesana de Acción Católica, diciendo que una prueba de que era merecedora de la misma, lo constituía el acto que se llevaba a cabo. Alude a la acogida de su iniciativa para extender la santificación de las fiestas y elogio el concurso prestado por los artistas. Termina dando su bendición a los componentes de Acción Católica.

Asistió la Junta diocesana en pleno, representantes de todos los centros católicos de Barcelona y diversas personalidades.

Seis mujeres heridas en un choque de camionetas

Un muerto y varios heridos al estrellarse un autocar en Valladolid

VALLADOLID, 20.—Un autocar procedente de La Coruña, que iba con dirección a Madrid, chocó violentamente contra un árbol cerca de Laguna de Duero, al interponerse una mula en la carretera. Resultaron un viajero muerto y varios heridos. El muerto no ha sido identificado. Uno de los heridos se llama Enrique Prieto Puga, comerciante, de cincuenta y cinco años, sufre la fractura de la pierna derecha, de pronostico grave. Ha sido trasladado a Valladolid.

Para "vuestros" sacerdotes, para "vuestros" seminaristas, para "vuestros" templos

Es el celo pastoral del señor obispo el que habla principalmente cuando les dice a sus diocésanos que pidamos para Nos, sino para nuestros sacerdotes, para nuestros seminaristas, para nuestros templos. Dijamos mejor, carísimos hijos nuestros, que pidamos para "vuestros sacerdotes", para "vuestros seminaristas", para "vuestros templos". Son vuestros porque son para vosotros. A Dios Nuestro Señor es debido todo culto y todo honor que le tributan los hombres; mas El, que habita en los cielos y los llena, como toda la tierra, con su gloria, no tiene necesidad de ningún templo ni de ningún culto. Los que necesitan del culto divino, de los sacramentos, de la plegaria, de su unión con Dios, de la participación de su gracia, de su ascensión a El, somos nosotros los pobres mortales si queremos conseguir nuestra felicidad eterna, aquella "vida arriba, que es la vida verdadera", según la gran Santa cuyo cuerpo como reliquia sagrada guarda la diócesis salmantina en Alba de Tormes. Para nuestra vida espiritual nosotros somos los que necesitamos templos, y sacramentos, y sacerdotes que nos los administren. Por ello al pediros por las iglesias, y por el clero y por el culto, os decimos como San Juan de Dios, y con mucho más razón aún que él, cuando pedía a los ricos por los pobres: "Hacedos bien a vosotros mismos". Desgraciado el pueblo cuya iglesia se cierre por no sostener la lámpara de su sagrada y que quede huérfano de sacerdote que adctrine a los pequeños y a los grandes, que tenga lejos el sacerdote que haya de asistir espiritualmente al enfermo y al moribundo. No son, no, los pueblos para los sacerdotes, sino los sacerdotes para los pueblos.

Salida del señor Companys

BARCELONA, 20.—En el expreso nocturno para Madrid y Sevilla el presidente de la Generalidad, señor Companys, a quien acompañaba el conde de Hacienda, señor Martí Esteve, secretario, señor Moles, y el diputado señor Tomás Pira. Le despidieron las autoridades, diputados, conserjes y oficiales y numeroso personal, especialmente mujeres. Una gran multitud de infantería, con bandera y música, rindió honores. Revistió el señor Companys con el general de esta división.

Timada por una curandera

BARCELONA, 20.—En la Jefatura de Policía se ha presentado Eda Huertams, suiza, de treinta y tres años, que ha sido timada por una mujer que se finge espiritista. La denunciante sufre una enfermedad grave y se puso en manos de dicha curandera, que se ofreció a sanarle por 50.000 pesetas, mediante prácticas espiritistas. Como la suiza no disponía de tanto dinero, se acordó que iría depositando dinero hasta reunir dicha cifra. Según le indicó la curandera, convenía que llevara las sesiones el sobre contenido todo el dinero, ya que ello le daría mayor eficacia a las prácticas. Cuando ya había logrado reunir 24.000 pesetas, durante una de las sesiones le ha cambiado el sobre del dinero por otro, y al advertirle la suiza, ha acudido a denunciar el timo.

Van entrando al trabajo

BARCELONA, 20.—En una rojería de la plaza de Cataluña, unos sujetos manipulaban con intento de robar. Visto por una niña, los denunció a unos guardias urbanos, que detuvieron a los ladrones. Al negar éstos que fueran autores de ningún robo, sostuvo su acusación la niña, y, en efecto, se les ocuparon relojes robados. Han sido puestos a disposición del juez.

En libertad

CIUDAD REAL, 20.—Anoche fueron puestos en libertad seis detenidos gubernativos de Puertollano, pertenecientes a Acción Popular. Entre ellos el periodista don Manuel Porra. El resto de los detenidos gubernativos sigue siendo visitadísimo y recibiendo muestras de adhesión y simpatía.

En San Sebastián

SAN SEBASTIAN, 20.—Han sido detenidos Luis Julián Nieto Calve, José Antonio Girón de Velasco, Mariano Tobalina y Miguel Velasco Azuena, afiliados a Falange Española y residentes los tres primeros en Valladolid, de donde habían llegado, y el último en San Sebastián. El viaje lo hicieron en un automóvil, en el que se encontraron dos pistolas.

En libertad

CIUDAD REAL, 20.—Anoche fueron puestos en libertad seis detenidos gubernativos de Puertollano, pertenecientes a Acción Popular. Entre ellos el periodista don Manuel Porra. El resto de los detenidos gubernativos sigue siendo visitadísimo y recibiendo muestras de adhesión y simpatía.

En libertad

CIUDAD REAL, 20.—Anoche fueron puestos en libertad seis detenidos gubernativos de Puertollano, pertenecientes a Acción Popular. Entre ellos el periodista don Manuel Porra. El resto de los detenidos gubernativos sigue siendo visitadísimo y recibiendo muestras de adhesión y simpatía.

En libertad

CIUDAD REAL, 20.—Anoche fueron puestos en libertad seis detenidos gubernativos de Puertollano, pertenecientes a Acción Popular. Entre ellos el periodista don Manuel Porra. El resto de los detenidos gubernativos sigue siendo visitadísimo y recibiendo muestras de adhesión y simpatía.

En libertad

CIUDAD REAL, 20.—Anoche fueron puestos en libertad seis detenidos gubernativos de Puertollano, pertenecientes a Acción Popular. Entre ellos el periodista don Manuel Porra. El resto de los detenidos gubernativos sigue siendo visitadísimo y recibiendo muestras de adhesión y simpatía.

En libertad

CIUDAD REAL, 20.—Anoche fueron puestos en libertad seis detenidos gubernativos de Puertollano, pertenecientes a Acción Popular. Entre ellos el periodista don Manuel Porra. El resto de los detenidos gubernativos sigue siendo visitadísimo y recibiendo muestras de adhesión y simpatía.

En libertad

CIUDAD REAL, 20.—Anoche fueron puestos en libertad seis detenidos gubernativos de Puertollano, pertenecientes a Acción Popular. Entre ellos el periodista don Manuel Porra. El resto de los detenidos gubernativos sigue siendo visitadísimo y recibiendo muestras de adhesión y simpatía.

En libertad

CIUDAD REAL, 20.—Anoche fueron puestos en libertad seis detenidos gubernativos de Puertollano, pertenecientes a Acción Popular. Entre ellos el periodista don Manuel Porra. El resto de los detenidos gubernativos sigue siendo visitadísimo y recibiendo muestras de adhesión y simpatía.

En libertad

CIUDAD REAL, 20.—Anoche fueron puestos en libertad seis detenidos gubernativos de Puertollano, pertenecientes a Acción Popular. Entre ellos el periodista don Manuel Porra. El resto de los detenidos gubernativos sigue siendo visitadísimo y recibiendo muestras de adhesión y simpatía.

En libertad

CIUDAD REAL, 20.—Anoche fueron puestos en libertad seis detenidos gubernativos de Puertollano, pertenecientes a Acción Popular. Entre ellos el periodista don Manuel Porra. El resto de los detenidos gubernativos sigue siendo visitadísimo y recibiendo muestras de adhesión y simpatía.

En libertad

CIUDAD REAL, 20.—Anoche fueron puestos en libertad seis detenidos gubernativos de Puertollano, pertenecientes a Acción Popular. Entre ellos el periodista don Manuel Porra. El resto de los detenidos gubernativos sigue siendo visitadísimo y recibiendo muestras de adhesión y simpatía.

En libertad

CIUDAD REAL, 20.—Anoche fueron puestos en libertad seis detenidos gubernativos de Puertollano, pertenecientes a Acción Popular. Entre ellos el periodista don Manuel Porra. El resto de los detenidos gubernativos sigue siendo visitadísimo y recibiendo muestras de adhesión y simpatía.

En libertad

CIUDAD REAL, 20.—Anoche fueron puestos en libertad seis detenidos gubernativos de Puertollano, pertenecientes a Acción Popular. Entre ellos el periodista don Manuel Porra. El resto de los detenidos gubernativos sigue siendo visitadísimo y recibiendo muestras de adhesión y simpatía.

En libertad

CIUDAD REAL, 20.—Anoche fueron puestos en libertad seis detenidos gubernativos de Puertollano, pertenecientes a Acción Popular. Entre ellos el periodista don Manuel Porra. El resto de los detenidos gubernativos sigue siendo visitadísimo y recibiendo muestras de adhesión y simpatía.

En libertad

CIUDAD REAL, 20.—Anoche fueron puestos en libertad seis detenidos gubernativos de Puertollano, pertenecientes a Acción Popular. Entre ellos el periodista don Manuel Porra. El resto de los detenidos gubernativos sigue siendo visitadísimo y recibiendo muestras de adhesión y simpatía.

En libertad

CIUDAD REAL, 20.—Anoche fueron puestos en libertad seis detenidos gubernativos de Puertollano, pertenecientes a Acción Popular. Entre ellos el periodista don Manuel Porra. El resto de los detenidos gubernativos sigue siendo visitadísimo y recibiendo muestras de adhesión y simpatía.

En libertad

CIUDAD REAL, 20.—Anoche fueron puestos en libertad seis detenidos gubernativos de Puertollano, pertenecientes a Acción Popular. Entre ellos el periodista don Manuel Porra. El resto de los detenidos gubernativos sigue siendo visitadísimo y recibiendo muestras de adhesión y simpatía.

En libertad

CIUDAD REAL, 20.—Anoche fueron puestos en libertad seis detenidos gubernativos de Puertollano, pertenecientes a Acción Popular. Entre ellos el periodista don Manuel Porra. El resto de los detenidos gubernativos sigue siendo visitadísimo y recibiendo muestras de adhesión y simpatía.

En libertad

CIUDAD REAL, 20.—Anoche fueron puestos en libertad seis detenidos gubernativos de Puertollano, pertenecientes a Acción Popular. Entre ellos el periodista don Manuel Porra. El resto de los detenidos gubernativos sigue siendo visitadísimo y recibiendo muestras de adhesión y simpatía.

En libertad

CIUDAD REAL, 20.—Anoche fueron puestos en libertad seis detenidos gubernativos de Puertollano, pertenecientes a Acción Popular. Entre ellos el periodista don Manuel Porra. El resto de los detenidos gubernativos sigue siendo visitadísimo y recibiendo muestras de adhesión y simpatía.

En libertad

CIUDAD REAL, 20.—Anoche fueron puestos en libertad seis detenidos gubernativos de Puertollano, pertenecientes a Acción Popular. Entre ellos el periodista don Manuel Porra. El resto de los detenidos gubernativos sigue siendo visitadísimo y recibiendo muestras de adhesión y simpatía.

En libertad

CIUDAD REAL, 20.—Anoche fueron puestos en libertad seis detenidos gubernativos de Puertollano, pertenecientes a Acción Popular. Entre ellos el periodista don Manuel Porra. El resto de los detenidos gubernativos sigue siendo visitadísimo y recibiendo muestras de adhesión y simpatía.

En libertad

CIUDAD REAL, 20.—Anoche fueron puestos en libertad seis detenidos gubernativos de Puertollano, pertenecientes a Acción Popular. Entre ellos el periodista don Manuel Porra. El resto de los detenidos gubernativos sigue siendo visitadísimo y recibiendo muestras de adhesión y simpatía.

En libertad

CIUDAD REAL, 20.—Anoche fueron puestos en libertad seis detenidos gubernativos de Puertollano, pertenecientes a Acción Popular. Entre ellos el periodista don Manuel Porra. El resto de los detenidos gubernativos sigue siendo visitadísimo y recibiendo muestras de adhesión y simpatía.

En libertad

CIUDAD REAL, 20.—Anoche fueron puestos en libertad seis detenidos gubernativos de Puertollano, pertenecientes a Acción Popular. Entre ellos el periodista don Manuel Porra. El resto de los detenidos gubernativos sigue siendo visitadísimo y recibiendo muestras de adhesión y simpatía.

En libertad

CIUDAD REAL, 20.—Anoche fueron puestos en libertad seis detenidos gubernativos de Puertollano, pertenecientes a Acción Popular. Entre ellos el periodista don Manuel Porra. El resto de los detenidos gubernativos sigue siendo visitadísimo y recibiendo muestras de adhesión y simpatía.

En libertad

CIUDAD REAL, 20.—Anoche fueron puestos en libertad seis detenidos gubernativos de Puertollano, pertenecientes a Acción Popular. Entre ellos el periodista don Manuel Porra. El resto de los detenidos gubernativos sigue siendo visitadísimo y recibiendo muestras de adhesión y simpatía.

En libertad

CIUDAD REAL, 20.—Anoche fueron puestos en libertad seis detenidos gubernativos de Puertollano, pertenecientes a Acción Popular. Entre ellos el periodista don Manuel Porra. El resto de los detenidos gubernativos sigue siendo visitadísimo y recibiendo muestras de adhesión y simpatía.

En libertad

CIUDAD REAL, 20.—Anoche fueron puestos en libertad seis detenidos gubernativos de Puertollano, pertenecientes a Acción Popular. Entre ellos el periodista don Manuel Porra. El resto de los detenidos gubernativos sigue siendo visitadísimo y recibiendo muestras de adhesión y simpatía.

En libertad

CIUDAD REAL, 20.—Anoche fueron puestos en libertad seis detenidos gubernativos de Puertollano, pertenecientes a Acción Popular. Entre ellos el periodista don Manuel Porra. El resto de los detenidos gubernativos sigue siendo visitadísimo y recibiendo muestras de adhesión y simpatía.

En libertad

CIUDAD REAL, 20.—Anoche fueron puestos en libertad seis detenidos gubernativos de Puertollano, pertenecientes a Acción Popular. Entre ellos el periodista don Manuel Porra. El resto de los detenidos gubernativos sigue siendo visitadísimo y recibiendo muestras de adhesión y simpatía.

EN GINEBRA HABLARON TODOS LOS DELEGADOS SE MANTENDRAN LAS SANCIONES EXISTENTES; SOLO EL ECUADOR PIDIO QUE FUESEN LEVANTADAS

GINEBRA, 20.—El Consejo de la Sociedad de Naciones se ha reunido a las once de la mañana en sesión pública para enterarse del informe del presidente del Comité de los Trece sobre las tentativas de conciliación en el conflicto de Abisinia. Después de la lectura del informe de Madariaga, el presidente, señor Bruce (Austria), declaró la discusión abierta y concedió la palabra a las partes en litigio.

El delegado italiano pronuncia una declaración muy moderada en su forma y tono. Se limita a justificar la proposición italiana para el procedimiento de conciliación. Recuerda que Italia ha dado siempre pruebas de buena voluntad y que nunca se ha negado a discutir en Ginebra.

El orador reivindica a continuación el derecho de aplicación del pacto completo en todos sus artículos, y no en ciertos de ellos, como se ha pretendido históricamente, que se atiende a la realidad histórica, función dinámica de la cultura humana. Por medio de este dinamismo han sido creados en la actualidad nuevos valores en África, que no pueden darse de lado. Italia ha dado en unos meses a las regiones ocupadas la huella de la civilización, es decir, cuatro mil kilómetros de carreteras, cincuenta hospitales, numerosas escuelas, abolición de la esclavitud, prohibición del trabajo de los niños menores de catorce años. He aquí la prueba del valor cívico de nuestra victoria militar.

La proposición de entablar negociaciones fuera de Ginebra no forma más que una unidad con la primera. La cesación de las hostilidades, después de la fijación de los preliminares de paz, debe ser considerada únicamente desde el punto de vista de Italia, cuyas tropas avanzan en un territorio peligroso, desprovisto de carreteras, pleno de empujones.

La Iglesia tiene recibida autoridad de Dios para imponer mandamientos que tiendan a la salvación de las almas, y para ello así como es necesario que los fieles oigan la Santa Misa y recitan los sacramentos, es necesario que sostengan el culto y sus ministros. Por ello de uno y otro ha dado mandamiento; y los Reverendísimos Metropolitanos o arzobispos españoles en su última reunión anual así han acordado que se inculque a los fieles con acuerdos que tienen el beneplácito del Papa antes de ser comunicados a los demás prelados, añadiendo que se advierta a los confesores que pregunten e instruyan a los penitentes respecto del cumplimiento del quinto precepto de la Iglesia que les impone la obligación de contribuir al sostenimiento del Culto y Clero, fijando como norma directiva para los fieles el monto del 2 por 100 de sus ingresos como mínimo.

Un cristiano que asista al culto sólo pasivamente, que reciba los Sacramentos como algo meramente externo y no como algo que ha de nutrir su propia vida interna y espiritual, que no ame a la Iglesia, que no sienta sus intereses como propios, que le regatee su cooperación, no se siente miembro vivo de ella. El Gobierno británico mantendrá su confianza en la Sociedad de Naciones, porque éste es el mejor instrumento para el mantenimiento de la paz, y ello es la única consideración que le ha obligado en este asunto.

El Gobierno británico mantendrá su confianza en la Sociedad de Naciones, porque éste es el mejor instrumento para el mantenimiento de la paz, y ello es la única consideración que le ha obligado en este asunto. El Gobierno británico mantendrá su confianza en la Sociedad de Naciones, porque éste es el mejor instrumento para el mantenimiento de la paz, y ello es la única consideración que le ha obligado en este asunto.

El Gobierno británico mantendrá su confianza en la Sociedad de Naciones, porque éste es el mejor instrumento para el mantenimiento de la paz, y ello es la única consideración que le ha obligado en este asunto.

El Gobierno británico mantendrá su confianza en la Sociedad de Naciones, porque éste es el mejor instrumento para el mantenimiento de la paz, y ello es la única consideración que le ha obligado en este asunto.

El Gobierno británico mantendrá su confianza en la Sociedad de Naciones, porque éste es el mejor instrumento para el mantenimiento de la paz, y ello es la única consideración que le ha obligado en este asunto.

El Gobierno británico mantendrá su confianza en la Sociedad de Naciones, porque éste es el mejor instrumento para el mantenimiento de la paz, y ello es la única consideración que le ha obligado en este asunto.

El Gobierno británico mantendrá su confianza en la Sociedad de Naciones, porque éste es el mejor instrumento para el mantenimiento de la paz, y ello es la única consideración que le ha obligado en este asunto.

El Gobierno británico mantendrá su confianza en la Sociedad de Naciones, porque éste es el mejor instrumento para el mantenimiento de la paz, y ello es la única consideración que le ha obligado en este asunto.

El Gobierno británico mantendrá su confianza en la Sociedad de Naciones, porque éste es el mejor instrumento para el mantenimiento de la paz, y ello es la única consideración que le ha obligado en este asunto.

El Gobierno británico mantendrá su confianza en la Sociedad de Naciones, porque éste es el mejor instrumento para el mantenimiento de la paz, y ello es la única consideración que le ha obligado en este asunto.

El Gobierno británico mantendrá su confianza en la Sociedad de Naciones, porque éste es el mejor instrumento para el mantenimiento de la paz, y ello es la única consideración que le ha obligado en este asunto.

El Gobierno británico mantendrá su confianza en la Sociedad de Naciones, porque éste es el mejor instrumento para el mantenimiento de la paz, y ello es la única consideración que le ha obligado en este asunto.

El Gobierno británico mantendrá su confianza en la Sociedad de Naciones, porque éste es el mejor instrumento para el mantenimiento de la paz, y ello es la única consideración que le ha obligado en este asunto.

El Gobierno británico mantendrá su confianza en la Sociedad de Naciones, porque éste es el mejor instrumento para el mantenimiento de la paz, y ello es la única consideración que le ha obligado en este asunto.

Congreso de Musicología en Barcelona

Ayer continuaron los conciertos y el estudio de ponencias

BARCELONA, 20.—Ayer domingo continuaron los conciertos del Tercer Congreso Internacional de Musicología. Por la mañana, el Palacio de Bellas Artes, la Banda Municipal de Barcelona, bajo la dirección del maestro Dr. Grignon, interpretó «Devise», del compositor soviético Vladimir Vogel; «Tres movimientos sinfónicos», de José María Ruera; «Leyenda sinfónica Juan de los Ríos»; y «El poema sinfónico Dionysiaques», del francés Florent Schmitt.

Hoy lunes, en la antigua Casa de Convalecencia, en la calle del Carme, se han celebrado sesiones científicas de la sección de Música antigua. Presidió Teodor Kroyer, y fueron leídos los siguientes temas:

Fernando Linzi (Roma): «Música y poesía profanas del s. XIV en el Museo Vaticano, R. 5120» (inédito); Higinio Anglés (Barcelona): «La Polyphonie de la Cour Pontificale d'Avignon, de la seconde moitié du XIV siècle en Catalogne»; Otto Ursprung (Munich): «Spanische Musik der Renaissance»; Teodor Gerold (S. Petersburg): «La música en el Strasburg en la primera mitad del XVII siglo»; Heinrich Bescherer (Heidelberg): «Die Anfänge der Musikinstrumente»; Otto Ursprung (Munich): «Spanische Musik der Renaissance».

En la sesión de Música moderna se han estudiado, bajo la presidencia de Paul María Maasson, los temas: Emile Haraszti (París): «Double aspect d'art de François Liszt»; Santiago Karstner (Lisboa): «La música instrumental al servicio de la obra dramática».

Por la tarde, hubo una recepción en la casa del señor Rovilla, en el parque de Pedreñal. Un quinteto interpretó varias piezas. Han asistido todos los congresistas, que han sido atendidos con esmero.

Las ponencias. Las secciones de estudio han seguido esta tarde. En la sección de «folklore» se han leído algunas ponencias: una del maestro Turina, sobre cantos populares de Madrid; otra del padre Otáño sobre el «folklore» gallego; otra de J. J. Trecort, de París, sobre canciones populares francesas; otra de Antonio Chénouillet, de Zurich, sobre las canciones populares en Suiza; y otra del maestro Samper, de Barcelona, sobre canciones de Mallorca.

En la sección de Gregoriano bajo la presidencia del padre dominico J. J. J. se ha estudiado una ponencia de Franz Kersch, de Viena; otra de Gustav Vellner, de Friburgo; otra del padre Sañol, de Montserrat, sobre estudios del «viento ambrosiano».

En la sección de órganos han intervenido diez asambleístas bajo la presidencia de los maestros Mathias y Gerdt, de la Sociedad Internacional de Organistas. Han llamado la atención las conferencias de Mathias, de Salzburgo, y del padre Otáño. Esta noche se celebró un concierto en el Palacio de la Música catalana.

El guayo apoyaba el movimiento en favor de la anulación de las sanciones contra Italia. La Cancillería—ha dicho el ministro—no se ha ocupado nunca de este asunto. Méjico y la S. de N.

MEJICO, 20.—Luis Mora Tovar, líder de la mayoría de la Cámara, ha declarado a la Prensa: «La Sociedad de Naciones es una farsa. Méjico se retirará de ella porque es imposible contar que haga nada en favor de las naciones débiles».—United Press.

MEJICO, 20.—Un grupo de senadores y diputados enviará el próximo miércoles una delegación de los mismos para entrevistarse con el presidente Cárdenas, a fin de solicitar que Méjico se retire de la Sociedad de Naciones.

En un comentario que publica el «Excelsior», reprocha a la Sociedad de Naciones de ser una institución fundamentalmente europea con respecto a acuerdos en los cuales la nación mexicana no tiene influencia alguna.

Los delegados españoles. GINEBRA, 20.—Terminada la sesión extraordinaria del Consejo, ha salido para Bruselas el señor López Oliván. Mañana por la mañana irá a París acompañado de su secretario diplomático, señor Cassaua, el representante de España, señor Madariaga.

El Uruguay. MONTEVIDEO, 20.—El ministro de Negocios Extranjeros ha desmentido el rumor, según el cual, el Gobierno uruguayo se retiraría de la Sociedad de Naciones.

Los delegados españoles. GINEBRA, 20.—Terminada la sesión extraordinaria del Consejo, ha salido para Bruselas el señor López Oliván. Mañana por la mañana irá a París acompañado de su secretario diplomático, señor Cassaua, el representante de España, señor Madariaga.

Los delegados españoles. GINEBRA, 20.—Terminada la sesión extraordinaria del Consejo, ha salido para Bruselas el señor López Oliván. Mañana por la mañana irá a París acompañado de su secretario diplomático, señor Cassaua, el representante de España, señor Madariaga.

Herido en riña entre La fiesta de San Vicente Ferrer

En Valencia se celebró con brillantez extraordinaria

VALENCIA, 20.—La fiesta del Patrón de Valencia, San Vicente Ferrer, se ha celebrado con gran esplendor. La casa natalicia es un verdadero jubileo desde las cinco de la mañana. pues no hay familia católica de Valencia que en el día de hoy deje de visitarla. En la Catedral hubo misa de pontifical, oficiando el reverendísimo señor arzobispo, don Prudencio Melo. En las iglesias del Patriarca, PP. Dominicos y Santos Juanes, hubo misas solemnes, en las que predicaron notables oradores sagrados. En las oficinas públicas y en los Bancos se celebró la festividad por haber sido declarada oficial la fiesta.

MALAGA, 20.—En la noche del sábado último se celebraba en la iglesia parroquial del pueblo de Almería la Vigilia de la Adoración Nocturna, asistiendo también nueve jóvenes de Acción Católica de Cofinejos, en unión de los curas párrocos de ambos pueblos. A media noche se presentaron el secretario del Ayuntamiento y el cabo de la Guardia civil, procediendo a cachear a todos, sin resultado alguno. Después, por orden del alcalde, de filiación socialista, fueron detenidos los adoradores y conducidos por la Benemerita por carretera hasta cerca de Málaga, donde fueron recogidos por un coche celular y trasladados a la Comisaría de Vigilancia. Después de cacheados nuevamente, se les trasladó en un camión con fuerzas de Asalto, a Vélez Málaga, a disposición del juez de aquel partido. El número de detenidos es el de 21, encontrándose entre ellos el presidente de la Adoración Nocturna de Almería, don Manuel Martín España, anciano de setenta y cinco años.

ANDUJAR, 20.—La tradicional fiesta y romería de Nuestra Señora de la Cabeza, de Sierra Morena, que desde tiempo inmemorial se celebra el último domingo de abril, este año, por circunstancias especiales, se celebrará el día 10 de mayo.

MALAGA, 20.—Los días 22 y 23 se celebrarán en Cártama solemnes fiestas en honor de la Santísima Virgen de los Remedios, Patrona de aquella localidad. El segundo día citado habrá la procesión tradicional. Se ha hecho un llamamiento a los devotos de la Virgen de los Remedios para que contribuyan a costear los gastos; los donativos pueden enviarse al señor cura párroco de Cártama.

Cierre de varias minas en León

El paro alcanza a más de mil obreros. Se ha resuelto la huelga del ramo de limpiezas en Granada. Vuelven también al trabajo en los talleres de Deusto

LEON, 20.—La Compañía Minero Siderúrgica, de Ponferrada, ha cerrado los trabajos que tenía en explotación en la cuenca minera de Villaseca. En Caballos el cierre alcanza a tres minas. La causa del cierre fue no haber llegado a un acuerdo con los obreros, que impusieron no volviesen a sus puestos los empleados técnicos de la Empresa. El paro alcanza a unos 1.100 obreros. Estos, al leer el anuncio dando cuenta del cierre de las minas, se retiraron en actitud pacífica.

GRANADA, 20.—El gobernador manifestó que había quedado resuelta la huelga que mantenían los obreros municipales de la limpieza. En su despacho se reunieron el alcalde y el presidente de la Comisión de Policía urbana, por el Ayuntamiento, y otra representación de los obreros. Unos y otros acordaron, a las once de la noche, y a las doce, el alcalde hizo notar la imposibilidad de atender las peticiones de mejoras económicas dentro del presupuesto actual. No obstante ello, accedió en principio al aumento de una peseta diaria en el jornal que devengan los obreros de la limpieza, llevando esta propuesta a la próxima sesión municipal, en la confianza de que será aceptada por la Corporación. También llevará otras concesiones, como vacaciones, jornada de trabajo, enfermedad, etc.

Algunos propietarios de fincas rústicas—pocos afortunadamente, dijo el señor Vega de la Iglesia—meten el ganado en sus sementeras sin realizar los trabajos obligados en sus fincas. He ordenado al ingeniero jefe de servicios agronómicos que depure las denuncias formuladas, y de ser ciertas, estos patronos tendrán que abonar los jornales que creen van a economizar, más una multa que se les impondrá.

BIlBAO, 20.—Para mañana está anunciada la huelga de tranviarios de Vizcaya. La huelga de talleres de Deusto quedó resuelta hoy y han vuelto al trabajo todos los obreros. La del ramo de la construcción, resuelta el viernes, ha determinado el reintegro de todos los obreros al trabajo. En «La Tejera», de Deusto, algunos obreros que no trabajan desde 1934 por estar cerrada dicha fábrica se presentaron con propósito de trabajar. Se les convenció de que el asunto era completamente distinto al conflicto de la construcción; por volvieron por la tarde y fueron fieltros por la fuerza.

Acuden a recibir al general Bosch. LEON, 20.—A la llegada del rápido de Galicia, donde regresaba el general Bosch, comandante militar de León, se congregaron en la estación todos los jefes y oficiales de la guarnición, y guardias civiles y de Asalto, para darle la bienvenida.

Exigen dinero a los labradores. JAEN, 20.—El alcalde de Siles exige a los labradores y propietarios que depositen en las arcas municipales la cantidad suficiente para el pago de los jornales que han de darse en las fincas que tengan arrendadas y también para aquellas que el Ayuntamiento ordene que se verifiquen en determinadas faenas, que no están comprendidas en el cuadro de laboreo forzoso.

Huelga resuelta. SAN SEBASTIAN, 20.—Con la firma de las bases de trabajo se ha resuelto la huelga de los obreros de las fabri-

ULTIMA HORA

PARIS NO ORGANIZARA EL CAMPEONATO MUNDIAL DE "FOOTBALL" PARA 1937

PARIS, 20.—Francia ha notificado hoy oficialmente a la Federación Internacional de Fútbol Asociación que abandona la oferta de organizar un torneo mundial coincidiendo con la Exposición de Bellas Artes, el año próximo. La Federación había exigido que Francia ofreciera un estadio capaz para 80.000 espectadores, además de sufragar los gastos de los equipos nacionales que tomaran parte en el certamen. Los organizadores de la Exposición han negado a financiar la edificación de un estadio requerido y los gastos de los equipos, por lo que Francia ha retirado su oferta, y es probable ahora que los juegos no se celebren hasta 1938. El Congreso de Berlín, en agosto próximo, decidirá la ciudad en donde se celebrará el torneo. La Federación Nacional francesa ha decidido que de ahora en adelante en los «matches» internacionales se designen sustitutos para reemplazar a los jugadores heridos, a excepción de los porteros.

El juego violento. A consecuencia de los incidentes ocurridos en el «match» Montevideo-París que tuvieron como resultado la suspensión del viaje de los uruguayos, la Federación francesa ha decidido de ahora en adelante aplicar sanciones contra los jugadores culpables de brutalidad.—United Press.

Más disponibles

La «Gaceta» de hoy inserta las siguientes disposiciones: Gobernación.—Ordenes confiriendo a los jefes y oficiales de la Guardia civil que figuran en las relaciones que se publican los destinos y mandos que en las mismas se indican; disponiendo que los jefes y oficiales de la Guardia civil comprendidos en la relación que se inserta pasen a la situación de «disponible forzoso»; desestimando instancia promovida por el alférez de la Guardia civil don Antonio Portillo Mohino; disponiendo que el teniente coronel de la Guardia civil don Benito de Haro Lumbrales pase a situación de disponible forzoso.

Empiezan a colocar obreros. AVILA, 20.—Han comenzado los trabajos para remediar el paro obrero con cargo al reparto especial acordado por la Junta de Asistencia Social. Se han colocado más de 150 obreros.

Da a los Dientes Rápidamente Nuevo Brillo y Blancura Natural. La ciencia ha descubierto que las manchas y la caries dental son causadas por los gérmenes bucales. De usted a sus dientes una limpieza antiseptica con Kolyynos, y los peligrosos gérmenes desaparecerán de su boca rápidamente. Su dentadura mejorará de aspecto con cada uso. Muy pronto adquirirá el lustre y la blancura naturales que darán nuevo atractivo a su sonrisa. Use sólo un centímetro de Crema Kolyynos en un cepillo seco. Economico—compre el tubo grande.



RETRANSMISIONES DE UNION RADIO Gran concierto europeo francés transmitido desde París, organizado por la Sociedad de Radiodifusión del Estado francés

MARTES 21 ABRIL 1936, A LAS 19,30 PRIMERA PARTE: La creación del mundo..... Darius Milhaud. Estampas: a) Jigas Claude Debussy. b) Rondas de primavera..... Florend Schmidt. Salmó LVII.....

Ejecutantes: Orquesta Nacional y coros de Félix Raugel, bajo la dirección de D. E. Inghelbrecht. Soprano, señora Derba-Rabier; piano, M. Doyen.

SEGUNDA PARTE: Vienesas y cortejos azules..... Gabriel Pierné. Sinfonía sobre un canto montañés..... Vicent d'Indy.

Si carece usted de receptor o el que posee es defectuoso y quiere gozar del placer de estas retransmisiones con la seguridad de una perfecta audición, acuda a las Exposiciones del Servicio

RADIO PARA TODOS vea los receptores allí expuestos y adquiera uno, que le será instalado rápidamente. Puede usted adquirirlo en inmejorables condiciones y varias formas de pago.

Exposiciones del Servicio Radio para Todos MADRID: Av. Pi y Margall, 10. Teléfono 21181.—REKORD: Avenida Pi y Margall, 22. Teléfono 18888.

BARCELONA: Caspe, 12. Teléfono 18860. VALENCIA: Don Juan de Austria, 5. Teléfono 13155. SEVILLA: Rafael González Abreu, 3. Teléfono 26260. SAN SEBASTIAN: Avenida de la Libertad, 27. Teléf. 10908. ANTIAGO DE COMPOSTELA: Plaza de la Universidad, número 5. Teléfono 1843.

LA FUNDACION DE ROMA

El calendario profano de Roma, al día 21 de abril, trae esta sencilla efeméride: Kal. Festa Palis. Roma cendi.

La ciudad fundadora de Roma, al día 21 de abril, trae esta sencilla efeméride: Kal. Festa Palis. Roma cendi.

REUNION EN BRUSELAS DEL INSTITUTO DE DERECHO INTERNACIONAL

Ha sido elegido vicepresidente el señor Yanguas Messia

El señor Trias de Bes es ascendido de asociado a miembro

BRUSELAS, 20.—Se ha celebrado en la Sala de Mármol del Palacio de las Academias la solemne sesión de apertura de la 40.ª reunión del Instituto de Derecho Internacional.

Otro crucero ligero italiano

MILAN, 20.—Mañana, día 21 de abril, se botará en Trieste un navío de guerra. Se trata del crucero de ocho mil toneladas "Duque de los Abruzos".

Cronica de sociedad

En la iglesia de San Fermín de los Navarros se ha celebrado ayer por la tarde, a las cinco, el enlace matrimonial de la encantadora señorita Fernanda Ferratjes y Otero, hija de los marqueses de Mont-Roig.

La señorita Ferratjes iba ataviada con un gracioso vestido blanco y velo de tul, recogido en la cabeza por una diadema de plata.



Adela Mendizábal y Santamaría

La encantadora señorita Adela Mendizábal y Santamaría con don César Bertrán Carrascol.

ESTAMPA CAMPESINA

EL SEÑOR "ARRECUNCUNADO"

Siempre que el viejo Matías, el camorrista de la finca, se refiere a este señor menudito y fácil que llega todas las tardes y se sienta junto a la ventana derecha, le describe "arrecuncunado".

LOS MISIONEROS DEL POLO NOROCCIDENTAL

La contribución de los misioneros católicos a las ciencias geográficas y etnográficas es tan grande, que no ha podido concretarse todavía. Durante siglos no han sabido nada los europeos de regiones inexploradas de las otras partes del mundo.

Hace poco publicó el padre Pedro Duchassois, de los Oblatos de María Inmaculada, las gestas apostólicas de su hermano de religión, el vicario apostólico de Mackenzie, monseñor Breynat, a través de las heladas tierras del Polo Norte.

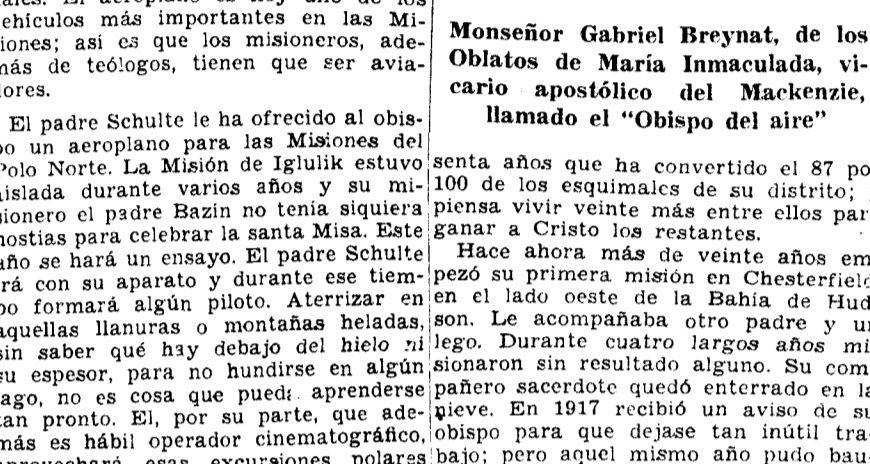

Monsenor Gabriel Breynat, de los Oblatos de María Inmaculada, vicario apostólico del Mackenzie, llamado el "Obispo del aire"

Este es el famoso obispo del aire de que hablan y hace poco los periódicos católicos. Para irse aterrizar en Roma con su aeroplano otro misionero volador, como llaman al padre Pablo Schulte, de la Sociedad del Verbo Divino, fundador y alma de una asociación para estos trabajos misionales.

ESTAMPA CAMPESINA

EL SEÑOR "ARRECUNCUNADO"

Siempre que el viejo Matías, el camorrista de la finca, se refiere a este señor menudito y fácil que llega todas las tardes y se sienta junto a la ventana derecha, le describe "arrecuncunado".

Un nuevo puente sobre el Danubio

BEUGRADO, 20.—Ayer pasó el día en Belgrado el ministro rumano de Comunicaciones, señor Franasovici.

Se entrevistó con el jefe del Gobierno, señor Milán Stoyadinovich, y con el ministro de Comunicaciones, señor Mehmed Spaho, quien le prometió presidir la delegación yugoslava que irá a Bucarest el 11 de mayo para estudiar la construcción de un puente sobre el Danubio, que una a Yugoslavia con Rumania.

regiones, ha tenido que ser carpintero, mecánico, cerrajero, cocinero y aviador. Sabe más medicina que muchos médicos, y es un gran filólogo. Ha perfeccionado la gramática de los esqui-males y ha inventado una máquina de escribir para su idioma.

CHARLAS DEL TIEMPO

Martes, 21 abril 1936. LUNA nueva. En Madrid sale a las 5,2 de la madrugada y se pone a las 8,40 de la noche.

PLANETAS: Lucero de la mañana. LUZ ZODIACAL: Al anochecer, a Poniente.

Servicio Meteorológico Español

Lunes 20 de abril de 1936

Table with columns: ESTACIONES, Temperat., Lluvias, and data for various cities like La Coruña, Santiago, Pontevedra, etc.

MANCHAS DEL SOL

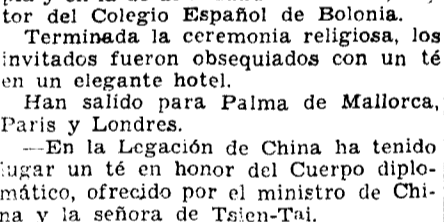

Aspecto del disco solar los días 18 y 20 de abril de 1936, a mediodía. Adquirió notable incremento un grupo situado al E. del hemisferio sur, pero, en cambio, los demás pierden importancia y tres desaparecen.

Calefacción en abril

La maldición del gitano moderno dice que es así: «Casa tengas con calefacción y haga frío en abril».

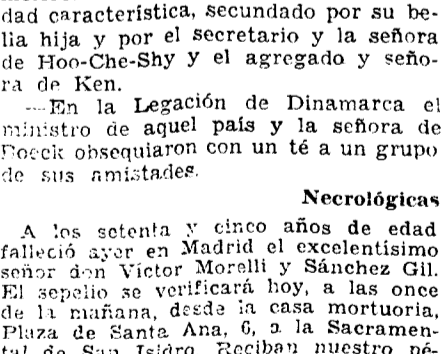

titulos o por constituir, que en vez de establecer esas limitaciones de fechas se debía dar otras normas más sanitarias, por ser más científicamente establecidas, para el encendido y apagado de las calderas de calefacción.

PENSÃO VOGA. Rocios inaugurada, todo el mobiliario nuevo; la preferida de los españoles por el mejor trato y limpieza; situada en el mejor sitio de Lisboa...

EL ATHLETIC DE BILBAO QUEDO PROCLAMADO CAMPEON DE LA LIGA DE "FOOTBALL"

Ante los partidos de Praga y Berna

Por fin se ha constituido la selección española... La Federación Española de Fútbol facilitó ayer la lista de la selección española...

CAMPEONATO DE LA LIGA PRIMERA DIVISION

Table with 2 columns: Team and Points. Rows include Athletic Bilbao, Sevilla, Real Madrid, etc.

COPA DE ESPAÑA

Table with 2 columns: Team and Points. Rows include Athletic Bilbao, Real Madrid, etc.

Athletic, 2; Osasuna, 0

BILBAO, 20.—En el campo de San Mames se jugó el partido de campeonato entre el Athletic y el Osasuna...

Oviedo, 4; Valencia, 3

OVIEDO, 20.—En el campo de Buevas y jugaron el Valencia y el Oviedo...

El Sevilla venció al Athletic de Madrid, lo que le permite permanecer en la Primera División.

El "penalty" más caro del mundo. Un triple empate en Sevilla, Barcelona y Alicante. El Oviedo ganó difícilmente al Valencia. Por fin se ha dado oficialmente la selección española que marchará a Praga y Berna

meros minutos una nueva edición, polidivisionalidad. hubo pocas diferencias cromadas, de «El año de los Atleticos»...

El Athletic de Madrid se enfrentó a Sevilla... En la delantera del Sevilla Campana actuó bien, pero vigiladísimo...

Español, 1; Santander, 1

BARCELONA, 20.—Partido poco vistoso y entretenido porque ninguno de los dos bandos hizo un juego brillante...

Hércules, 2; Barcelona, 2

ALICANTE, 20.—El Estadio Bardin resultó insuficiente para albergar a la multitud que presenció el último partido de Liga entre el F. C. Barcelona y el Hércules local...

Murcia, 1; Arenas, 0

MURCIA, 20.—A los treinta minutos del primer tiempo, el delantero centro del Murcia, Uria, marcaba el único "goal" de la tarde...

tanto del empate barcelonista marcado por Fernández en desbarco "offside". El árbitro duda si concederlo o no...

Celta y Zaragoza, en la Primera División

Ganaron fácilmente sus partidos contra el Jerez y el Girona, respectivamente. El Arenas perdió en Murcia

SEVILLA, 20.—Durante todo el partido ha estado lloviendo; especialmente el segundo tiempo ha transcurrido bajo un tremendo aguacero...

Celta, 5; Jerez, 0

VIGO, 20.—Con gran afluencia de público se celebró ayer tarde en el Stadium de Balaidos el último partido de la segunda división entre el Celta de Vigo y el Jerez F. C...

Zaragoza, 5; Girona, 0

ZARAGOZA, 20.—Con gran expectativa y no menos entusiasmo ha dado comienzo, en el campo de Torrero, el encuentro Zaragoza-Girona...

Murcia, 1; Arenas, 0

MURCIA, 20.—A los treinta minutos del primer tiempo, el delantero centro del Murcia, Uria, marcaba el único "goal" de la tarde...

TABLE DE PUNTUACIONES.—Abril 19 (clasificación definitiva). Table with columns for team, home, away, and total points.

Entrenamiento del equipo español de "tennis" La próxima Vuelta ciclista a España

MAIER Y BLANC GANARON A ALONSO Y SINDREU

BARCELONA, 20.—En la pista del Turó se celebró un partido doble, de entrenamiento del equipo español de tennis...

Los últimos partidos en el frontón Recoletos

A remonte, Ostolaza y Goicoechea ganaron a Salaverria III y Erviti

Se jugaron ayer lunes los siguientes partidos: Primeros, a pala.—GAVIRIA y PEREZ (rojos), 40; Pruden y Oroz (37)...

Los jinetes españoles en el concurso de Niza

NIZA, 20.—Ha comenzado el Concurso Hípico, con participación de siete equipos...

Las grandes carreras de "motos" del año

Damos a continuación las fechas de las pruebas motociclistas nacionales más importantes del año.

El Tourists Trophy español se disputará del 6 al 8 de septiembre

Para la Copa de España figuran actualmente calificados veinte equipos, que son los siguientes:

Table listing motorcycle teams and their classifications for the Spanish Cup.

Goetz ganó la Vuelta pedestre a Zaragoza

ZARAGOZA, 20.—El domingo por la mañana se ha corrido la VII Vuelta pedestre a Zaragoza...

Entrenamiento del equipo español de "tennis" La próxima Vuelta ciclista a España

MAIER Y BLANC GANARON A ALONSO Y SINDREU

BARCELONA, 20.—En la pista del Turó se celebró un partido doble, de entrenamiento del equipo español de tennis...

Los últimos partidos en el frontón Recoletos

A remonte, Ostolaza y Goicoechea ganaron a Salaverria III y Erviti

Se jugaron ayer lunes los siguientes partidos: Primeros, a pala.—GAVIRIA y PEREZ (rojos), 40; Pruden y Oroz (37)...

Los jinetes españoles en el concurso de Niza

NIZA, 20.—Ha comenzado el Concurso Hípico, con participación de siete equipos...

Las grandes carreras de "motos" del año

Damos a continuación las fechas de las pruebas motociclistas nacionales más importantes del año.

El Tourists Trophy español se disputará del 6 al 8 de septiembre

Para la Copa de España figuran actualmente calificados veinte equipos, que son los siguientes:

Table listing motorcycle teams and their classifications for the Spanish Cup.

Goetz ganó la Vuelta pedestre a Zaragoza

ZARAGOZA, 20.—El domingo por la mañana se ha corrido la VII Vuelta pedestre a Zaragoza...

NOTAS GRAFICAS DE ACTUALIDAD

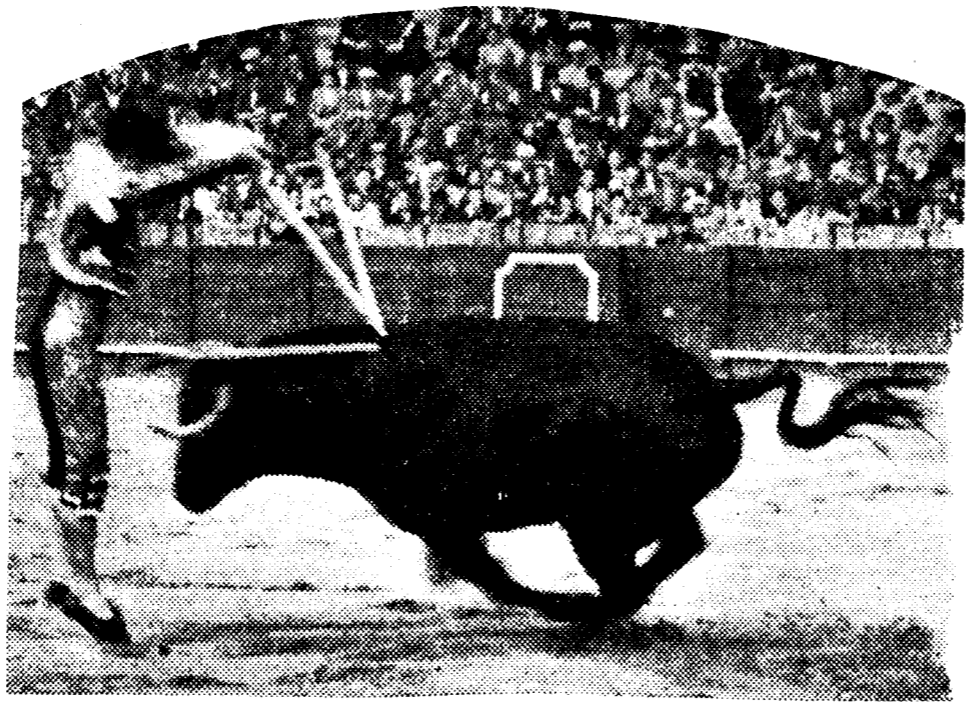
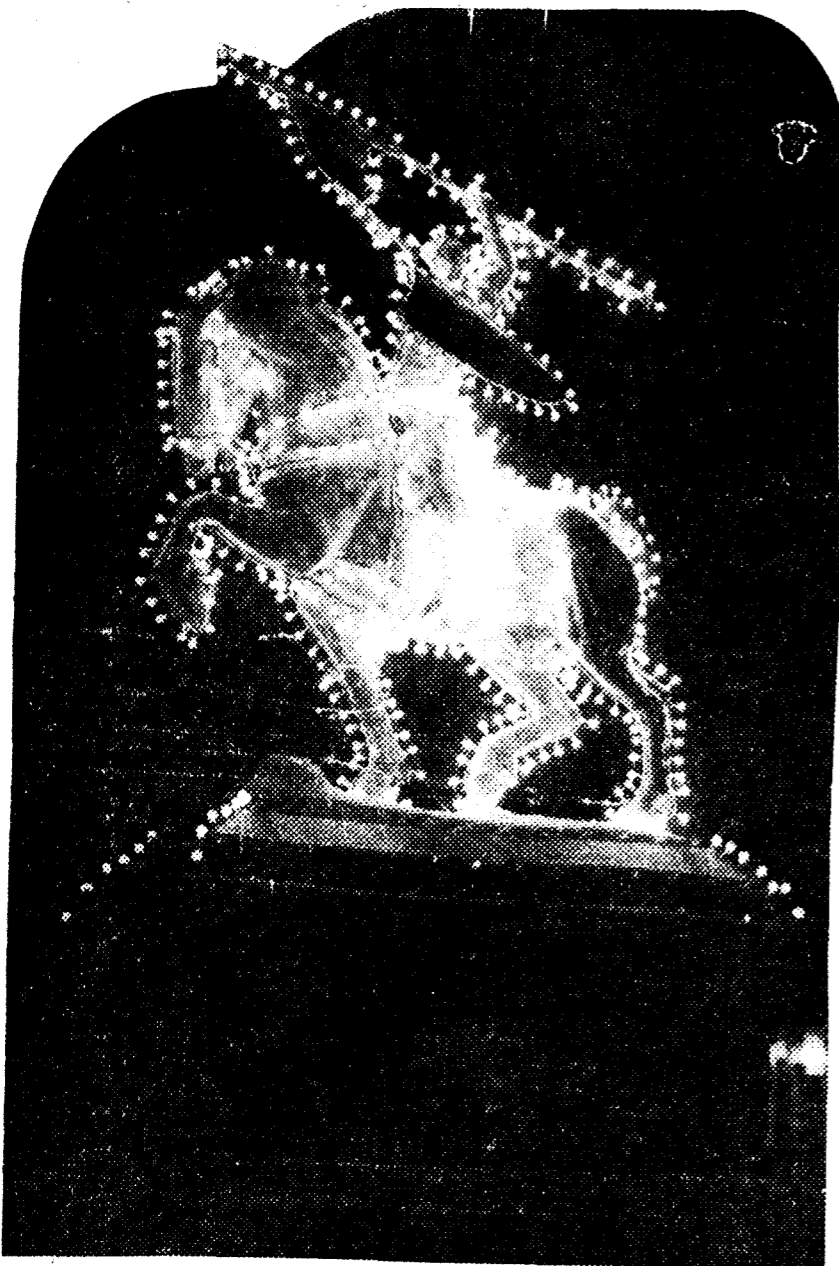

La típica feria de Sevilla ha dado comienzo con un tiempo espléndido y una inusitada animación. En el Real de la Feria, bellas sevillanas dieron con sus bailes realce y alegría a la fiesta. A la izquierda, iluminación de la estatua del Cid, a la entrada del paseo. En el centro, magnífico par de banderillas de Bienvenida, en la corrida inaugural (Fotos Gelán)



Un momento del «cross» infantil celebrado en la Casa de Campo, en el que tomaron parte diversas agrupaciones deportivas (Foto Santos Yubero)



El Athlético madrileño sufrió el domingo un descalabro, que le ha ocasionado el descenso a la segunda División. Véase, a la derecha, un magnífico despeje de Eizaguirre, el portero sevillano. A consecuencia de un «penalty» en que incurrió este equipo, se originaron algunos incidentes que hicieron necesaria la intervención de la fuerza pública, como puede verse en las fotos de la izquierda (Fotos Santos Yubero)



Primeras noticias gráficas del avance italiano sobre Dessié. Las tropas del general Badoglio vadeando un río, ya cerca de la ciudad etiope (Foto Suwa)



← Boda de la princesa Alicia Borbón Parma con el príncipe don Alfonso de Borbón y Borbón, celebrada en la iglesia de la Orden de los Menores, de Viena. Bendijo el enlace el cardenal Innitzer (Foto Vidal)



Cartel que ha obtenido el primer premio en el concurso nacional de Arte decorativo (Foto Ruiz Vernacor)



→ Pintoresco paseo de las cuadrillas en la primera corrida de toros (?) celebrada en el Palacio de los Sports, de París (Foto Vidal)

LA VIDA EN MADRID

Flamante urbanidad

Ayer hizo un día de indudable primavera. El domingo fue una fecha más de estío...

Será verdad que la predilección del público hacia las películas es una cuestión de comodidad? Pudiera ser...

Banquete al gobernador civil

El Colegio de Farmacéuticos de Madrid ha organizado un banquete a su gobernador civil...

Entrega de "carnets" a alumnos de Derecho

Los alumnos oficiales de la Facultad de Derecho han recibido sus carnets...

Carbonato Torres Muñoz

PRIMER ANIVERSARIO DON LUIS MONTERO GONZALEZ TERCER ANIVERSARIO...

R. I. P.

Su hermana, primos, sobrinas, sobrino político y demás parientes RUEGAN a sus amistades...

ANIVERSARIOS

DEL EXCELENTISIMO SEÑOR DON LUIS SILVELA Y CASADO...

R. I. P.

Sus hijos, los marqueses de Zurgena; nietas, hermanos, hermanos políticos...

desarrollo de la cual sus salones se ven abarrotados de público.

Eso sí. El público encuentra a su disposición unos butacaos que incitan no sólo al sueño, sino a la catalepsia.

—Caballero!... Haga el favor de colocarse sus pies en el lugar reglamentario.

En efecto, la pantalla proyecta un salón neoyorquino en el cual un caballero yanqui aparece sentado con "las patas" colocadas sobre la mesa...

Aportación de don Diego a los estudios de Derecho

En el ciclo de conferencias que viene celebrando la Academia de Jurisprudencia en homenaje a don Felipe Clemente de Diego...

La propiedad urbana y el patrimonio mercantil

El abogado del Estado don Pedro Redondo ha disertado en la Academia de Jurisprudencia sobre «La propiedad urbana y el patrimonio industrial y mercantil»...

Los taxis se distribuyen el trabajo

Su reorganización de turnos comenzará mañana. Parece que se aplaza el referéndum contra la municipalización del servicio...

El derribo de San Francisco

Ayer publicó la «Gaceta» un decreto por el cual se autoriza al Ayuntamiento para el derribo del cuartel de San Francisco...

El derribo de San Francisco

Ayer publicó la «Gaceta» un decreto por el cual se autoriza al Ayuntamiento para el derribo del cuartel de San Francisco...

R. I. P.

Sus hijos, los marqueses de Zurgena; nietas, hermanos, hermanos políticos...

las leyes francesas de 30 de junio de 1926 y 12 de julio de 1933.

Terminado diciendo que desea que el legislador se inspire en una aplicación racional del derecho de propiedad...

Conferencia del padre Bayle en Acción Española

Mañana, a las siete y media de la tarde, en Acción Española, el P. Constantino Bayle pronunciará una conferencia sobre «El espíritu misionero del Estado español en el siglo XVII».

Funeral por Villaeques

En la parroquia de los Dolores se celebrará un solemne funeral por el alma de Francisco Villaeques...

Cursos de enseñanzas agropecuarias

La Asociación General de Ganaderos organiza unos cursos de enseñanzas agropecuarias...

Semana de electricidad aplicada al hogar

Actos organizados para hoy por la Semana Española de Electricidad aplicada al hogar.

El doctor García Egea en el Hospital Francés

Hoy martes, a las siete de la tarde, en el Hospital Francés (Claudio Coello, 92), hepática en la coleditiasis...

Vino embocado Arévalo

EXHIBALO EN TODAS PARTES. Acuerdo, 52. Teléfono 40387.

Chocolate GILBERT

Recomendamos pruebe sus especialidades Clase LECHE Clase ALMENDRADO...

Bastones planos "ROLL"

Cortinas suspendidas con poleas invisibles. Cincuenta modelos. FERRETERIA LAMBERTO, Atocha, 41.

RADIO RANZ

Plazos, contado. 10 pta. mes. Atocha, 83.

Lesionados en un choque de vehículos

En el paseo del Prado chocaron el automóvil M. 46.142, conducido por Victoriano Martín Serrato...

Otras notas

Exposiciones F. Bonnin, E. Melfren y Lucio Ribas.—Hoy, a las siete y media de la tarde...

El doctor García Egea en el Hospital Francés

Hoy martes, a las siete de la tarde, en el Hospital Francés (Claudio Coello, 92), hepática en la coleditiasis...

Vino embocado Arévalo

EXHIBALO EN TODAS PARTES. Acuerdo, 52. Teléfono 40387.

Chocolate GILBERT

Recomendamos pruebe sus especialidades Clase LECHE Clase ALMENDRADO...

Bastones planos "ROLL"

Cortinas suspendidas con poleas invisibles. Cincuenta modelos. FERRETERIA LAMBERTO, Atocha, 41.

RADIO RANZ

Plazos, contado. 10 pta. mes. Atocha, 83.

LO QUE DICE LA PRENSA DE MADRID

(Domingo 19 de abril de 1936)

"En el período de captación de votos, preliminar de las elecciones— escribe 'A B C'—, los oradores marxistas se esforzaron en convencer a los pequeños propietarios...

"El Liberal" vuelve sobre el tema de la huelga general y dice: "Es un recurso supremo, como la revolución misma, que sólo en casos extremos puede ser utilizado..."

Según "La Libertad": "Las derechas reaccionarias, abierta o encubiertamente enemigas del régimen, ayudan, protegen y amparan a los elementos que vociferan de desórdenes..."

Para "El Socialista", "lo que importa es sanear a fondo, rescatando, los organismos del Estado. No sólo militares, sino civiles..."

"Política" grita: "Entérnese—o no se hagan las desentendidas las derechas—de cuál es la situación. Con las leyes actuales, si son suficientes, e interpretadas por quienes las redactaron y votaron..."

"El Siglo Futuro" escribe sobre el liberalismo: "Pero el Gobierno que preside don Manuel Azaña ha llevado al Parlamento una democracia un proyecto establecido..."

"Los sindicalistas, los comunistas, los anarquistas, padecieron persecución por la justicia ministerial—controlada en el trió socialista de Prieto, Caballero y De los Ríos—y se vieron en el destierro o en la cárcel, por miles y miles..."

"Informaciones" habla de la nueva política de los socialistas: "Los sindicalistas, los comunistas, los anarquistas, padecieron persecución por la justicia ministerial—controlada en el trió socialista de Prieto, Caballero y De los Ríos—y se vieron en el destierro o en la cárcel, por miles y miles..."

Corren rumores de que el referéndum contra la municipalización del servicio de automóviles de alquiler va a ser aplazado para que no coincida con las elecciones políticas inmediatas...

Ayer publicó la «Gaceta» un decreto por el cual se autoriza al Ayuntamiento para el derribo del cuartel de San Francisco...

El señor Muñoz manifestó ayer en el Ayuntamiento que ya no son dos, sino tres los millones necesarios para restaurar el cementerio municipal...

ayer, ministros, condenaban las revoluciones como orímenes contra la República...

"Comprendemos la tragedia personal de que habló Besteiro en su discurso. Es la tragedia del intelectual que durante muchos años cree tener en su cabeza el secreto de la Historia..."

Y "Claridad" dedica al señor Besteiro estas líneas:

"Comprendemos la tragedia personal de que habló Besteiro en su discurso. Es la tragedia del intelectual que durante muchos años cree tener en su cabeza el secreto de la Historia..."

"El Liberal" vuelve sobre el tema de la huelga general y dice: "Es un recurso supremo, como la revolución misma, que sólo en casos extremos puede ser utilizado..."

Según "La Libertad": "Las derechas reaccionarias, abierta o encubiertamente enemigas del régimen, ayudan, protegen y amparan a los elementos que vociferan de desórdenes..."

Para "El Socialista", "lo que importa es sanear a fondo, rescatando, los organismos del Estado. No sólo militares, sino civiles..."

"Política" grita: "Entérnese—o no se hagan las desentendidas las derechas—de cuál es la situación. Con las leyes actuales, si son suficientes, e interpretadas por quienes las redactaron y votaron..."

"El Siglo Futuro" escribe sobre el liberalismo: "Pero el Gobierno que preside don Manuel Azaña ha llevado al Parlamento una democracia un proyecto establecido..."

"Los sindicalistas, los comunistas, los anarquistas, padecieron persecución por la justicia ministerial—controlada en el trió socialista de Prieto, Caballero y De los Ríos—y se vieron en el destierro o en la cárcel, por miles y miles..."

"Informaciones" habla de la nueva política de los socialistas: "Los sindicalistas, los comunistas, los anarquistas, padecieron persecución por la justicia ministerial—controlada en el trió socialista de Prieto, Caballero y De los Ríos—y se vieron en el destierro o en la cárcel, por miles y miles..."

Corren rumores de que el referéndum contra la municipalización del servicio de automóviles de alquiler va a ser aplazado para que no coincida con las elecciones políticas inmediatas...

Ayer publicó la «Gaceta» un decreto por el cual se autoriza al Ayuntamiento para el derribo del cuartel de San Francisco...

El señor Muñoz manifestó ayer en el Ayuntamiento que ya no son dos, sino tres los millones necesarios para restaurar el cementerio municipal...

El señor Muñoz manifestó ayer en el Ayuntamiento que ya no son dos, sino tres los millones necesarios para restaurar el cementerio municipal...

El señor Muñoz manifestó ayer en el Ayuntamiento que ya no son dos, sino tres los millones necesarios para restaurar el cementerio municipal...

El señor Muñoz manifestó ayer en el Ayuntamiento que ya no son dos, sino tres los millones necesarios para restaurar el cementerio municipal...

El señor Muñoz manifestó ayer en el Ayuntamiento que ya no son dos, sino tres los millones necesarios para restaurar el cementerio municipal...

El señor Muñoz manifestó ayer en el Ayuntamiento que ya no son dos, sino tres los millones necesarios para restaurar el cementerio municipal...

El señor Muñoz manifestó ayer en el Ayuntamiento que ya no son dos, sino tres los millones necesarios para restaurar el cementerio municipal...

El señor Muñoz manifestó ayer en el Ayuntamiento que ya no son dos, sino tres los millones necesarios para restaurar el cementerio municipal...

El señor Muñoz manifestó ayer en el Ayuntamiento que ya no son dos, sino tres los millones necesarios para restaurar el cementerio municipal...

El señor Muñoz manifestó ayer en el Ayuntamiento que ya no son dos, sino tres los millones necesarios para restaurar el cementerio municipal...

El señor Muñoz manifestó ayer en el Ayuntamiento que ya no son dos, sino tres los millones necesarios para restaurar el cementerio municipal...

sado sobre él como una incontestable corriente vital, arrojándole a la orilla.

Su discurso no dejó de conmovernos, porque no sonaba a canto del cisne; pero a nadie cupe de ello, como no sea a la masa trabajadora, único protagonista en este gran drama histórico.

La suya es la tragedia del que se equivoca en la visión e interpretación de la Historia. ¡Qué le vamos a hacer! A todos les puede ocurrir lo mismo, en efecto, como él dijo. La Historia no tiene piedad con los que quieren ir contra su curso; no hay más que servirlo o ser arrojado al margen. Siempre quedará un consuelo: la esperanza de ser uno el equivocado y no la mayoría de una sociedad. Eso engrandece al vencido y en cierto modo le redime de su error. Lo imperdonable sería la marcha, que se imagina ir al frente de la multitud; creer que uno solo está en lo cierto y que todos los demás se han vuelto locos."

EL SEÑOR DON MIGUEL GAYARRE Y ESPINOL DOCTOR EN MEDICINA FALLECIO EL DIA 14 DE ABRIL DE 1936 a los sesenta y nueve años de edad...

EL SEÑOR DON JOSE SIMON GONZALEZ Ha fallecido EL DIA 14 DE ABRIL DE 1936 DESPUES DE RECIBIR LOS SANTOS SACRAMENTOS Y LA BENDICION DE SU SANTIDAD...

EL EXCMO. SEÑOR D. Víctor Morelli y Sánchez Gil General, inspector honorario de la Guardia civil, gentilhomme de cámara de don Alfonso de Borbon, Gran Cruz de San Hermenegildo, etc., etc. HA FALLECIDO EL DIA 20 DE ABRIL DE 1936 a los setenta y cinco años de edad...

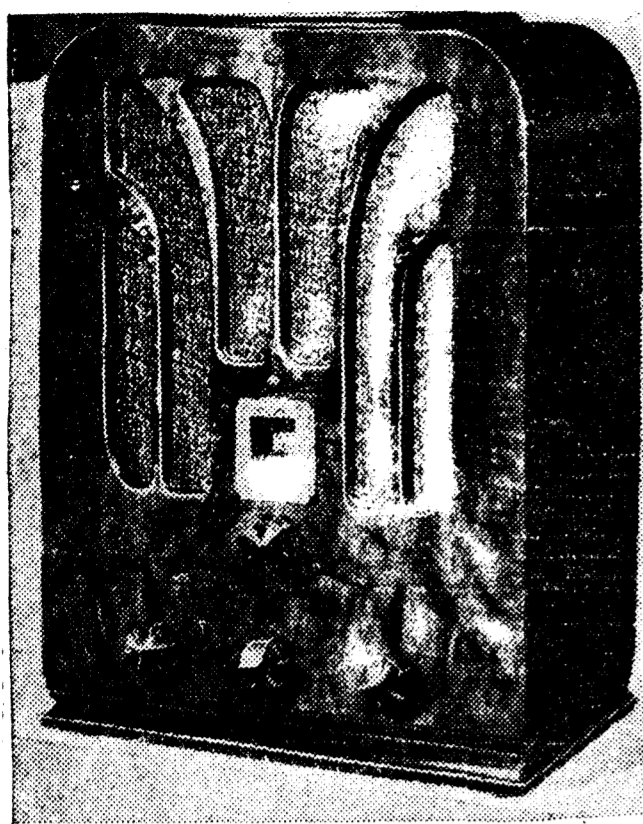

Receptor General Electric, presentado por S. I. C. E., modelo A-53. Aparato que, en un precio económico, ofrece al aficionado las máximas probabilidades. De sobremesa. Recibe todas las elecciones de onda normal y larga

Progresos de la radio

Nuevo sistema que mejora las emisiones radiofónicas. La calidad de las emisiones radiofónicas ha sido elevada a un grado tal, que solamente los medios técnicos más

disciernen perfectamente entre una transmisión por hilos y la emisión directa. El desarrollo crítico del radioyente ha sido posible por el perfeccionamiento de los receptores radiofónicos, que les ha dado la idea de la «alta calidad» de reproducción, idea que adquiere cada

GENERAL ELECTRIC CO.

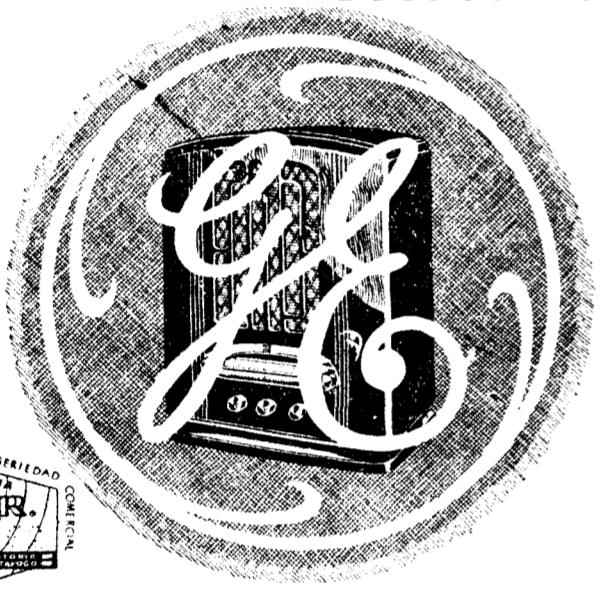

Todos los receptores G. E. 1936 están equipados con las válvulas metálicas que han hecho la radio perfecta.

DISTRIBUIDORES EXCLUSIVOS

MADRID: Avenida de Eduardo Dato, 9
BARCELONA: Paseo de Gracia, 29
VALENCIA: Plaza Emilio Castelar, 7



PARA ESPAÑA Y PORTUGAL

MÁLAGA: Avda. de E. Crooke Larros, 67
BILBAO: Alameda de Urquijo, 12
ZARAGOZA: Paseo Independencia, 22

perfectos conseguidos en la actualidad bastan para satisfacer las exigencias impuestas por los departamentos de programas de las emisoras.

Además de las emisiones originales, a las cuales denominan los americanos «life talent broadcasting transmission», se disponía hasta ahora de dos medios

de mayor preponderancia y que juegan un papel cada vez más importante en su construcción de aparatos, mientras que, por otra parte, las facultades del público de discernir entre una buena reproducción y una reproducción mediocre han aumentado enormemente.

Ante la influencia de tan importantes consideraciones que plantea el radioyente, los laboratorios radioeléctricos no sólo han prestado una atención especial al perfeccionamiento de la calidad de las transmisiones por hilo (bobinas de Pupin, amplificadores de tono, etcétera), sino que ha ido más lejos, creando el sistema Philips-Miller, basado en un principio inédito, para «la emisión a voluntad de programas y una vez terminada» la ejecución original.

Este sistema reposa en el «principio mecanográfico» y comprende todas las cualidades requeridas para un sistema de radiodifusión eficaz. El registro de sonido se efectúa con una gama de frecuencias y de volumen que no ha sido igualado por ningún otro sistema utilizado en la radiodifusión. La reproducción puede efectuarse inmediatamente después del registro sin ninguna manipulación intermedia y la calidad del sonido reproducido es tal, que no se puede apreciar prácticamente ninguna diferencia entre la reproducción y su original.

Una cualidad muy especial del sistema es que se puede controlar el sonido registrado desde medio segundo



Importantes de transmisión, es decir, el registro mecánico, eléctrico o fotográfico que requiere considerable tiempo para ser reproducido, y la transmisión por hilos (transmisión de programas por emisoras radiofónicas, utilizando líneas telefónicas apropiadas).

Sin embargo, los sistemas de registro

Todas las ondas y corrientes y todos los precios. Pida precios y detalles a



utilizados en la actualidad (fonógrafo, registro fotográfico, banda metálica, etcétera) no proporcionan completa satisfacción ni a las emisoras radiofónicas ni al público radioyente. El público cada vez es más exigente,

después del registro. Además se puede conseguir fácilmente—de forma fotomecánica únicamente, sin ninguna operación química—un número ilimitado de copias en muy poco tiempo. La realización de copias puede efectuarse rá-

Radio

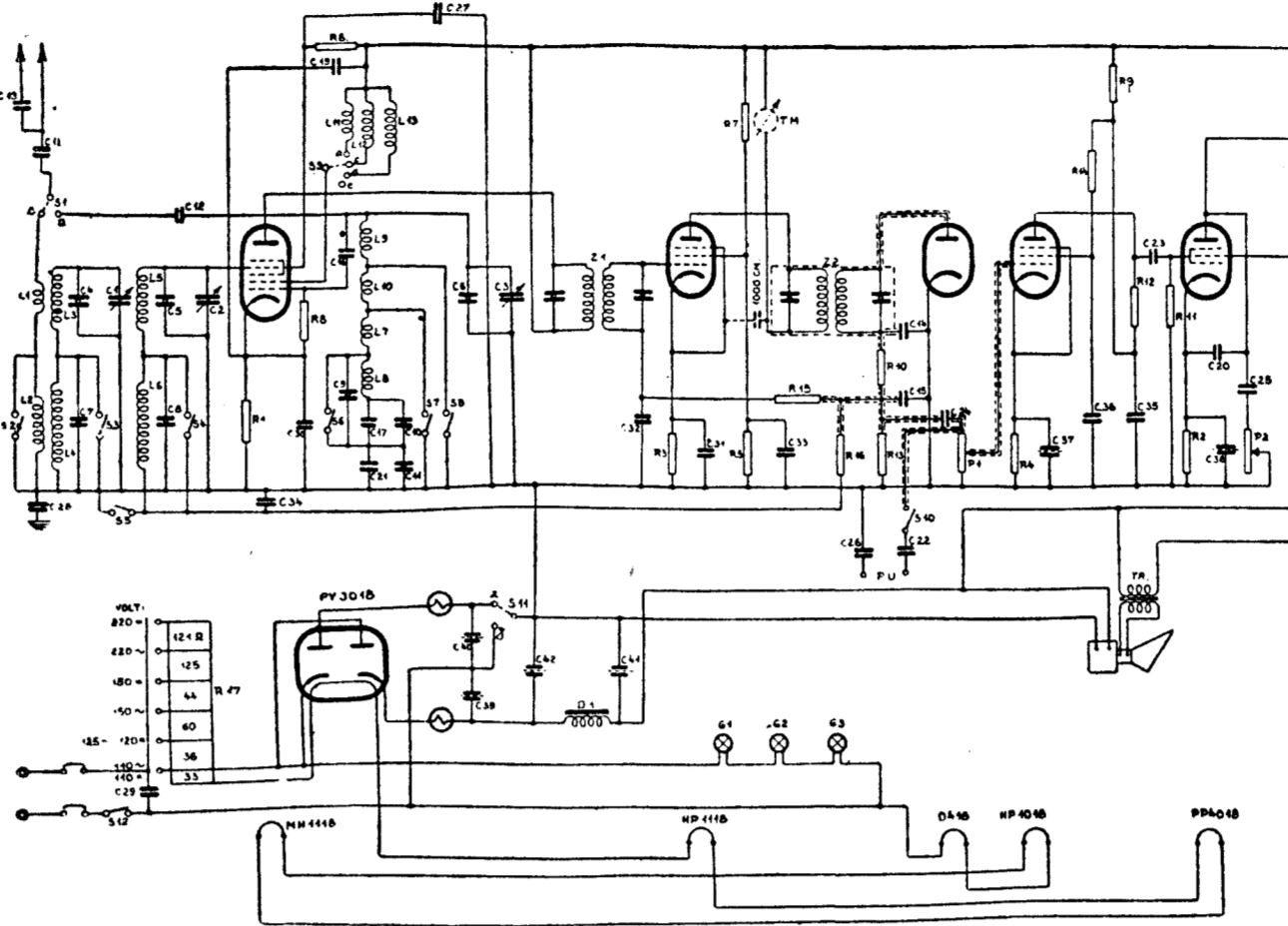

Esquema Tungram del superhet universal, toda onda, con regulación antifadig

pidamente; una copia de 300 metros puede estar lista a los veinte minutos de haberla registrado.

El registro, así como la reproducción, puede efectuarse sin interrupción durante un tiempo ilimitado. Una cualidad primordial de este sistema es que, además, pueden combinarse con suma sencillez diversas partes de banda. Estas especiales condiciones, unidas a la facilidad de su transporte, permiten efectuar un cambio internacional de programa lo más rápidamente posible.

La introducción del sistema Philips-Miller en la radiotelefonía causará, indudablemente, una verdadera revolución en este dominio.

Al comprador de receptores de radio

Interesa mucho a todo el que piense comprar un aparato de «radio» saber que las marcas acreditadas ponen en sus receptores un distintivo de legiti-



PHILIPS "La llave del mundo" (Los programas musicales del mundo entero con el nuevo y maravilloso receptor) (Todas las emisoras del mundo escuchadas con una pureza desconocida hasta hoy... ¡Pasen señores, pasen!)

LA LLAVE DEL MUNDO

idad constituido por el sello «C. R. R.», que va colocado en cada «aparato».

El sello «C. R. R.» acredita que el receptor es rigurosamente nuevo, de excelente calidad, legítimo de su marca y que está legalmente autorizado.

El sello «C. R. R.» servirá de guía al comprador que desee adquirir un receptor bueno y de absoluta confianza.

Ya era hora que los comerciantes se uniesen para sanear el mercado de la «radio» y terminar con la insolvencia y los fraudes.

Gracias a esta nueva organización el comprador puede estar seguro de que el dinero que invierte en una mercancía es lo justo, lo que ésta vale, y, además, está garantizado de este valor por una entidad solvente y responsable, que cuenta con la adhesión de lo mejor y más sano del comercio español.

Próximamente volveremos sobre estos puntos y quizás tratemos de algunas campañas derrotistas, que, aunque no hacen más que confirmar la necesidad que habría de este control, pueden alarmar y engañar a gran parte de la

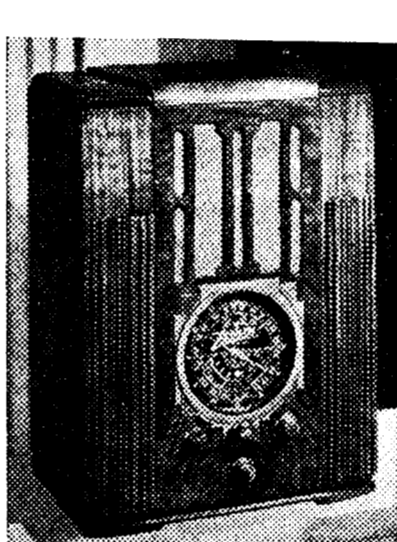

El formidable Zenith 9 lámparas, para toda onda, con altavoz de ocho pulgadas; Dial magnavisión, que se ilumina en distintos colores, según la gama de onda. Sánchez Ramos y Simonetta, ingenieros, Pi y Margall, 5

afición de radio que no esté en las interioridades de estos asuntos.

Orientaciones radiofónicas por Virgilio Soria

Acaba de ponerse a la venta esta nueva obra del conocido técnico don Virgilio Soria, autor de la «Historia de la radiodifusión en España».

El autor de «Orientaciones radiofónicas» estudia en este interesante libro las posibilidades que ofrece el Plan Nacional de Radiodifusión, y trata especialmente de la aplicación del reglamento radiofónico, dictado para dar cumplimiento a la ley creadora del Servicio Nacional. También dedica el señor Soria atención preferente a la explotación del servicio radiofónico en varios países europeos y a aquellos temas que la radio ha puesto de manifiesto en sus relaciones con el teatro, la Prensa, etc.

La parte fundamental de «Orientaciones radiofónicas» la constituyen los comentarios dedicados al nuevo reglamento español de radiodifusión, y es evidente que, de llevarse a efecto la estatificación de este servicio, el libro del señor Soria constituye un documento de alto interés por las muchas sugerencias que ofrece y por la acertada interpretación que da a los capítulos más importantes del citado reglamento. Creemos sinceramente que el libro

RADIO SACIRE

SERÁ LA RECOPIACIÓN DE LO MEJOR QUE SE PRODUZCA EN EL MERCADO MUNDIAL DE RADIO.

DISTRIBUIDOR PARA ESPAÑA MARIANO ZUGASTI HERMAN CORTÉS, 13 - MADRID

del señor Soria supone una valiosa aportación para la resolución de los diversos problemas radiofónicos planteados en España.

Los nuevos modelos Pilot de bakelita

Estos radioreceptores, que tanto exi-

to han alcanzado en España a pesar de su recentísima creación, son verdaderamente un pleno acierto de la firma americana Pilot.

Su presentación es magnífica, pues los muebles son de bakelita maciza, roja o negra, con trias chapadas al cromo, y representan un adorno elegante para cualquier habitación.

El chasis reúne todos los adelantos técnicos, a base de un superheterodino de cinco válvulas para ondas normales y cortas o normales y largas, escuchándose perfectamente en cualquier gama de ondas. El cuadrante en que figuran éstas se ilumina, para su mejor lectu-



Modelos 1936. SANCHEZ RAMOS Y SIMONETTA, ingenieros. Pi y Margall, 5. Teléfono 24049. — Apartado 1.033

ra, constando, además, de regulador de tono y válvulas modernísimas.

El altavoz reúne, igualmente, todos los perfeccionamientos, consiguiéndose una gran sonoridad sin estridencia alguna. Va dotado también de «pick-up», para la reproducción de discos.

Su presentación y perfección técni-

Lea usted todos los martes nuestra página de radio

El novísimo S. A. C. I. R. E. modelo Minerva

Próximamente, como prometimos en nuestra página pasada, daremos al público la fotografía del precioso y formidable Sacire, modelo Minerva, recién llegado a su distribuidor, señor Zugasti, de Hernán Cortés, 13.

Adelantaremos a nuestros lectores que se trata de un alarde de presentación, en lujo, modernidad y elegancia, así como un caso, verdaderamente maravilloso de rendimiento, sonoridad y alcance.

La media hora española

Emisión dedicada a España por la

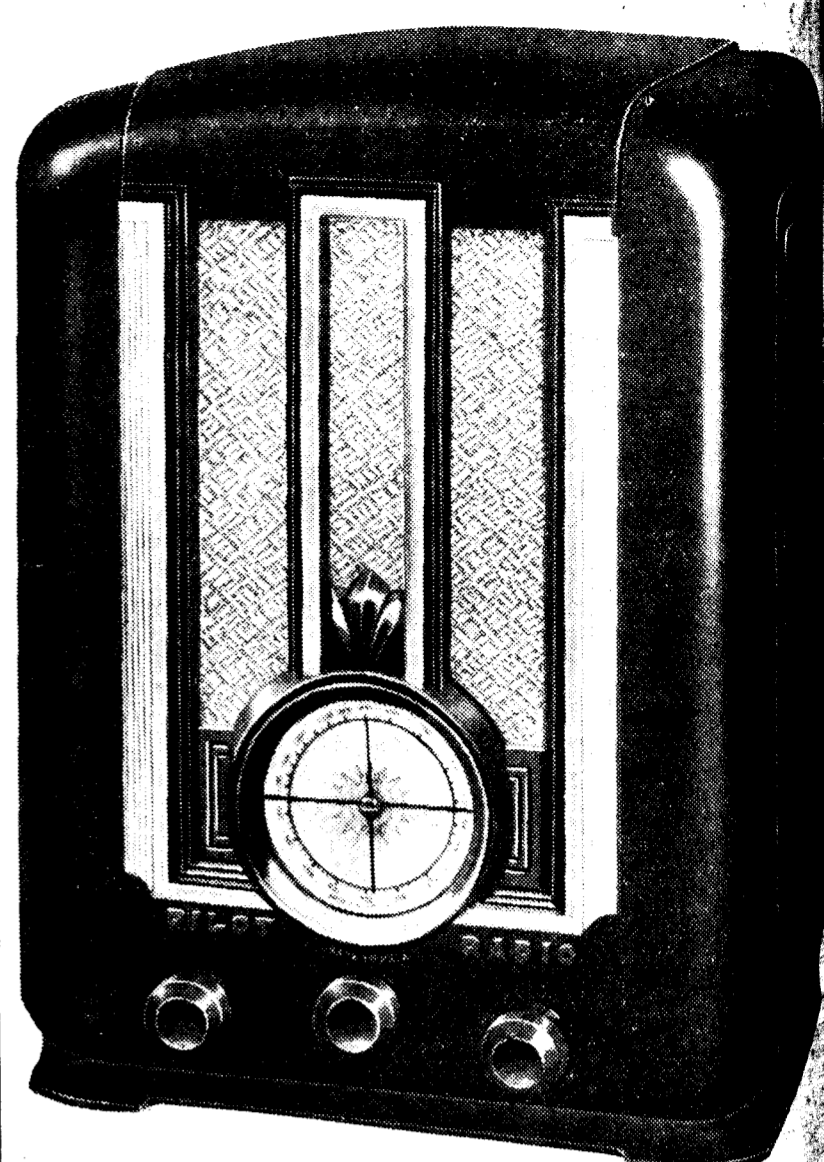

El nuevo modelo «Pilot», de bakelita maciza, en colores marrón o negro, con adornos de metal cromado, es un alarde de buen gusto y perfección técnica, que ha conseguido recientemente la industria americana, proporcionando un éxito de venta sin precedentes a su distribuidor exclusivo para España, don Jaime Schwab, Los Madrazo, 6 y 8.

emisora holandesa P. C. J., de Eindhoven. Hora, 14,30 a 15; onda, 19,71 metros. Para el miércoles 22 de abril: José Luis de la Rica.—«Boga», Impresiones de un holandés en España (continuación): El país Vasco-Na-

Intermedios musicales: «El Crisol Lezo» (Grillo y Arrate), «Zortziko» (Boga), canto popular, por el Orfeón de Jotas navarras, por R. de

NO lo piense mucho... escuche un Pilot y lo elegirá.

Exclusiva. JAIME SCHWAB MADRID - Los Madrazo, 6 y 8 SEVILLA - BARCELONA Consejo de Clientes 227

varro.—La célebre «Concha» de San Sebastián.—La ría de Bilbao.—Cuentos vascos.—Temerario arrojé de los pamploneros.—La feria de San Fermín.—En las astes del toro.

mas.—«Las Pamplonas», canción popular.—«La alegría de San Fermín».

EL DEBATE -- Alfonso X



desconfíe usted de los receptores disfrazados. Un aparato de marca legítima debe llevar forzosamente el sello «C. R. R.» que acredita su procedencia legal, su valor exacto, su perfección técnica y la responsabilidad comercial de la casa vendedora. Exija, pues, en el receptor que compre, la garantía del sello «C. R. R.»

INFORMACION COMERCIAL Y FINANCIERA

Junta de la Arrendataria de Tabacos

Se celebró el domingo la Junta general ordinaria de la Compañía Arrendataria del Monopolio de Tabacos. Duró una hora y diez minutos. Se utilizó el local de la Compañía Arrendataria de la Memoria, se utilizó el local de la Compañía Arrendataria de la Memoria, se utilizó el local de la Compañía Arrendataria de la Memoria...

COTIZACIONES DE LA BOLSA DE MADRID

Interior 4 %		Antr. Día 20		Antr. Día 20		Antr. Día 20		Antr. Día 20	
F. de 50.000	74,40	1929, A	94	5 1/2 1923 lotes	107	f. c.	170	Campaña	143,50
E. de 25.000	74,10	B	94,25	5 1/2 1925	98,25	Z. A.	219	Tabacos	219
C. de 12.500	74,25	C	95	Expresos	102,60	C. Naval, blancas	1,19	Unión y Fenix	5,85
D. de 5.000	74,25	Ayuntamientos		Marruecos	96,50	Idem. f. c.	90	Idem. f. p.	90
E. de 2.500	74,25	Madrid, 1928 3 %		Costa Rica	255	Idem. f. c.	90	Idem. f. p.	90
A. de 500	74,25	Madrid, 1928 3 %		Acciones		Idem. f. c.	90	Idem. f. p.	90
G. y H. de 100 y 200	72,50	Madrid, 1928 3 %		Banco C. Local		Idem. f. c.	90	Idem. f. p.	90

Cotizaciones de Barcelona

Antr. Día 20		Antr. Día 20	
Naviera Nervión	100	400	400
Sotavia y Aznar	300	300	65
Altos Hornos	300	300	300
Sabaco y Cia	300	300	300

Cotizaciones de París

Antr. Día 20		Antr. Día 20	
Banque de Paris	958	939	939
B. de Union	431	432	432
S. G. Electricité	1347	1347	1347

Cotizaciones de Zurich

Antr. Día 20		Antr. Día 20	
Unidad serie A-B-C	1007	1007	1007
Serie E	197	197	197
Bonos suizos	115	115	115

Cotizaciones de Londres

Antr. Día 20		Antr. Día 20	
Pesetas	361,17	361,17	361,17
Francos	74,96	74,96	74,96
Dólares	4,94	4,94	4,94

Cotizaciones de Bilbao

Antr. Día 20		Antr. Día 20	
Banco de Bilbao	960	960	960
B. Vizcaya	960	960	960
S. de La Robla	300	300	300

Notas ferroviarias

El ministro de Hacienda recibió ayer la visita de una representación del Consejo de la Compañía de los Ferrocarriles del Norte de España...

Notas ferroviarias

Pesetas	
Marzo 1936	24.887.292,08
Marzo 1935	27.832.148,34
Diferencia en menos	2.944.856,46

Notas ferroviarias

Pesetas	
Del 21 al 31 marzo 1936	7.376.920,39
Del 21 al 31 marzo 1935	8.931.775,59
Diferencia en menos	1.554.855,50

Notas ferroviarias

La recaudación de los Ferrocarriles del Norte de España en el mes de marzo es la siguiente:

FUERA DEL CUADRO

Paris	6,995	Paris	6,995
Londres	4,9412	Londres	4,9412
Milano	7,90	Milano	7,90

BOLSA DE METALES DE LONDRES

Cobre disponible 37 5/16
A tres meses 37 5/8
Estañón disponible 207 3/4

BOLSA DE LA TARDE

Explosivos, 413 y queda dinero; Alicante, 90; Rif portador, 323 por 323. Todo a fin corriente.

COTIZACIONES DE BARCELONA

Nortes, 96,50 papel. Alicante, 90,75. Rif. portador, 323,25. Explosivos, 413 y queda dinero. Chades, 575.

BOLSA DE BERLIN

Continental Gummiwerke	180
Gasf. U. Aktien	152
A. E. G. Aktien	35

BOLSA DE NUEVA YORK

General Motors	67
U. S. Steel	69
Electric Bond Co.	12

VALORES COTIZADOS A MAS DE UN CAMBIO

Amortizable 5 por 100 1927, "sin", A. B. C. D. F. a 99,95 y 100; 5 por 100 amortizable 1927, "con", todas las series, A. B. C. D. F. a 99,90, amortizable 1929, 1927 llega a hacerse a la par; pero a este cambio queda papel a 99,95.

El tormento de la estaca

feroz suplicio de los piratas chinos, lo sufren nuestros amigos los tres marinos ingleses que van a rescatar al aviador Hale. ¿Les ha traicionado "Mariposa de oro"? Sólo lo sabe

JEROMIN

que lo cuenta a sus amigos en su número del jueves

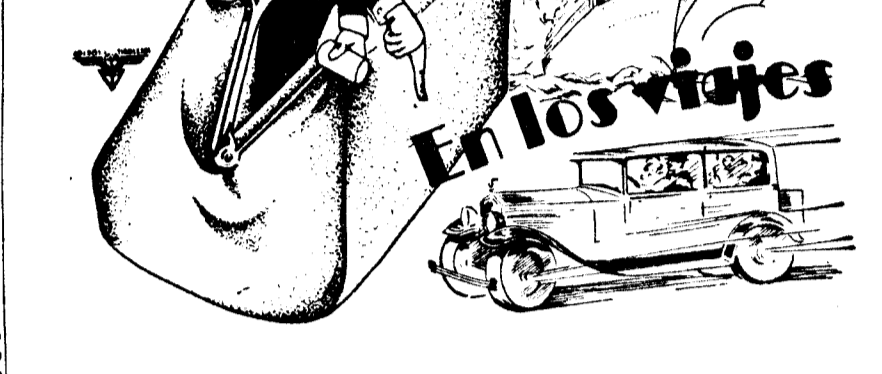

El negocio

La nota más destacada del día se encuentra, más que en la marcha de los cambios, en la actividad.

Contra el mareo, debe tomarse al emprender el viaje en auto, tren, vapor o avión

SI LOS NERVIOS SON LOCOS SEA USTED CUERDO

Un dolor en viaje duele más que en casa. Sea prudente y prevenga la contingencia.

CEREBRINO MANDRI

Combate toda suerte de dolores nerviosos con éxito absoluto. Llévelo usted en la maleta. Es intensivo.

Los demás ven... lo que Vd. mismo ve y constata!

La película en sus dientes!

Para su belleza, para su salud... elimine la película.

La película es esa capa resbaladiza que se forma en nuestros dientes. Provoca desórdenes dentales así como en las encías. Las manchas producidas por los alimentos y por el humo del tabaco, se depositan en la película y originan el color amarillo que aparece en los dientes.

La película se adhiere como cola. Para eliminarla use el Pepsodent—la pasta dentífica especial para eliminar la película.

La propiedad sin igual del Pepsodent se debe a su fórmula. Su material para limpiar y dar brillo es mucho más blando que los utilizados por otras de las principales pastas dentíficas. Sin embargo elimina la película con sorprendente eficacia.

Este material se encuentra exclusivamente en el Pepsodent—y no en ningún otro dentífico cualquiera. Es por esta razón que el Pepsodent proporciona resultados que no se consiguen con otras clases de dentíficos

Y es también por esta razón que millones de personas no arriesgan sus dientes ni los de sus niños con el uso de pastas ásperas y raspantes. Empiece a usar Pepsodent hoy mismo

NUEVOS PRECIOS: Ptas 3'45 y Pesetas 2'05 el tubo, (timbres aparte).

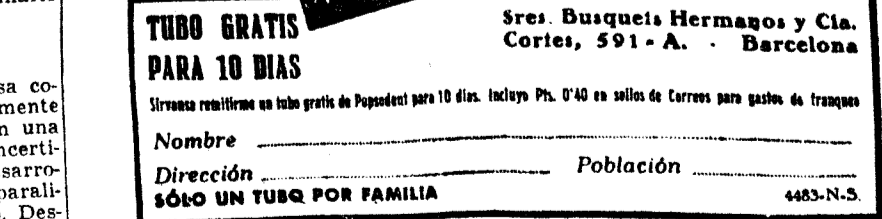

El dentífico especial que elimina la película

TUBO GRATIS PARA 10 DIAS

Nombre _____ Población _____

Sólo UN TUBO POR FAMILIA 4483-N.5

sres. Busquets Hermanos y Cia. Cortés, 591 - A. - Barcelona

AVENTURAS DEL GATO FELIX

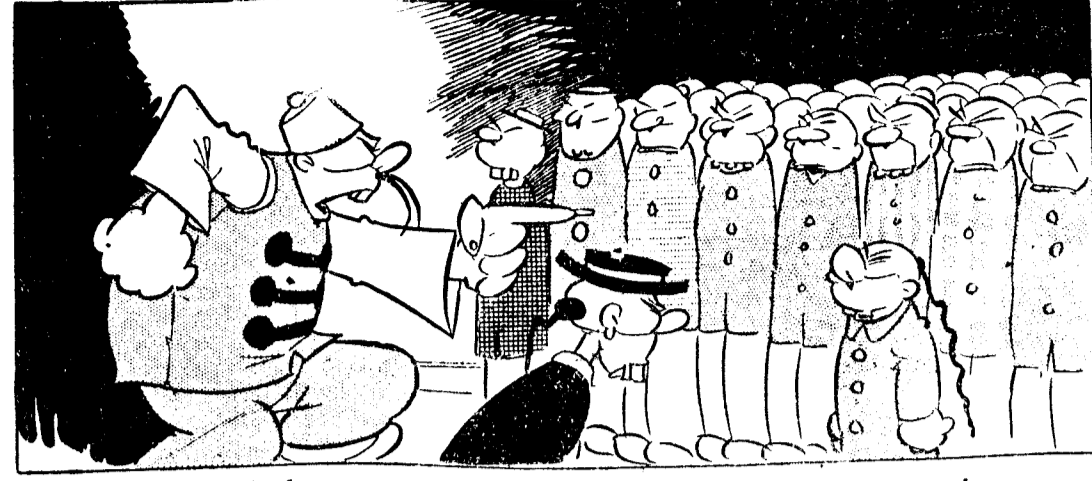
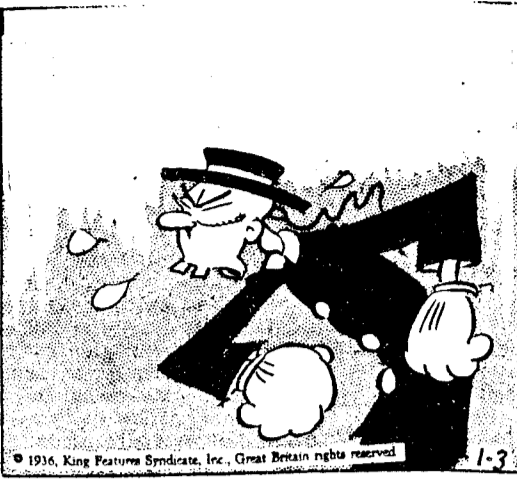
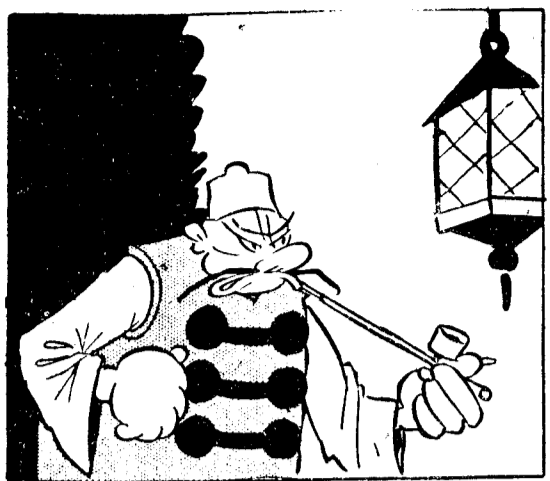

—El brillante se nos ha escurrido de entre las manos.

—Aguzar la mirada para que no se nos escape esa joya que nos va a enriquecer a todos.

FAMILIA honorable, elegante gabinete a...
FAMILIA honorable, elegante gabinete a...
FAMILIA honorable, elegante gabinete a...

MATRIMONIO bilbao ofrece confortables...
MATRIMONIO bilbao ofrece confortables...
MATRIMONIO bilbao ofrece confortables...

NECESITO cinco mil pesetas, pagaré...
NECESITO cinco mil pesetas, pagaré...
NECESITO cinco mil pesetas, pagaré...

NECESITO muchacha católica, sepa...
NECESITO muchacha católica, sepa...
NECESITO muchacha católica, sepa...

ARTEAGA: Si desea traspasar, adqui...
ARTEAGA: Si desea traspasar, adqui...
ARTEAGA: Si desea traspasar, adqui...

PARA negocio absolutamente seguro...
PARA negocio absolutamente seguro...
PARA negocio absolutamente seguro...

FOLLETO DE "EL DEBATE" (28)

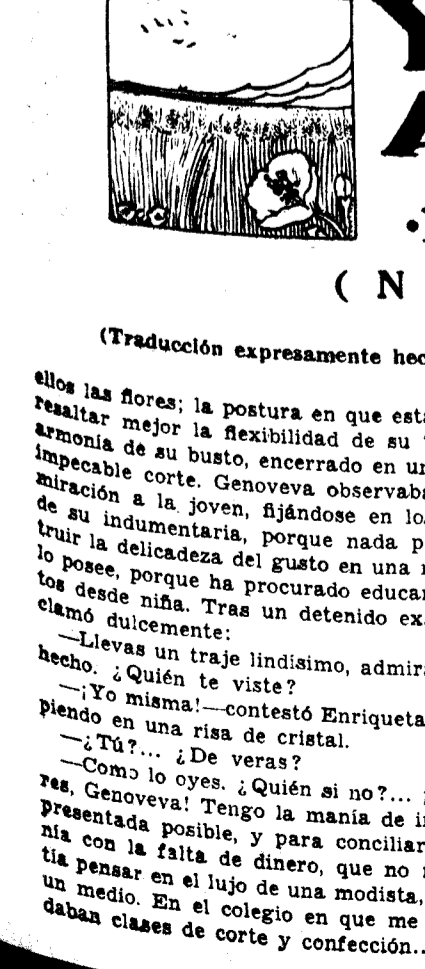

YO QUERO A LA OTRA
MARIA FIERRE
(NOVELA)
(Traducción expresamente hecha para EL DEBATE por Emilio Carrasosa)

—¡Ah!, ¿y te habló?
—Sí, me hizo una pregunta. Quería saber si...
—¿Casado?— la interrumpió la señorita de...

reserva habitual, la frialdad e indiferencia...
reserva habitual, la frialdad e indiferencia...
reserva habitual, la frialdad e indiferencia...

una emoción, dolorosa por lo violenta, no...
una emoción, dolorosa por lo violenta, no...
una emoción, dolorosa por lo violenta, no...

contigo; supuse que los relatos que tú me...
contigo; supuse que los relatos que tú me...
contigo; supuse que los relatos que tú me...

